

SINGER®

Inspiration™

20/28 Stitches / Points / Puntos

Sewing Machine
Machine à coudre
Máquina de Coser

4220 / 4228

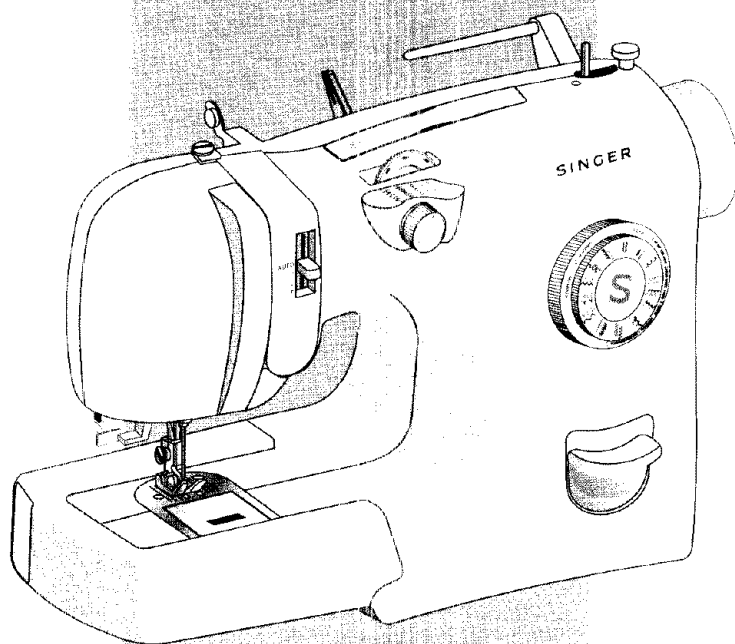

Instruction Book
Manuel d'Instructions
Manual de Instrucciones

SINGER

® A registered trademark of The Singer Company Ltd. or its affiliates.
Copyright © 2007.

® *Une marque déposée de The Singer Company Ltd. ou ses affiliés.*
Copyright © 2007.

® *Una marca registrada de The Singer Company Ltd. o sus afiliados.*
Copyright © 2007 Singer Sewing Machine Co., Ltd.

Table of Contents

1. Important Safety Instructions	Page 05
2. Getting to Know Your Machine	Page 09
3. Learning How to Set the Machine for the Different Stitches	Page 14
4. Lifting the Carrying Handle	Page 20
5. Connecting the Machine	Page 20
6. Machine Basics	Page 22
Changing Needles	
Removing Snap-on Presser Feet	
Attaching Snap-on Presser Feet	
Changing Screw-on Presser Feet/ Shank	
Extension Table	
Drop Feed Lever	
Thread Tension	
Needle Types	
7. Threading the Machine	Page 30
Winding the Bobbin	
Inserting the Bobbin and Removing the Bobbin	
Threading the Needle Thread	
Automatic Needle Threader	
Picking Up the Bobbin Thread	
8. Straight Stitching	Page 41
9. Basting	Page 43
10. Zig-zag Stitching	Page 45
11. One Step Buttonholes	Page 47
12. Overedging	Page 50
13. Stretch Stitches	Page 52
14. Blindhem Stitching	Page 55
15. Twin Needle Sewing	Page 57
16. Machine Maintenance	Page 64
Cleaning the machine	
Removing the Bobbin Case	
Lubricating the Machine	
Performance Checklist	

Table des matières

1. Consignes de sécurité importantes	page 05
2. Faites connaissance avec votre machine	page 09
3. Comment régler la machine pour les différents points	page 16
4. Relever la poignée pour transporter la machine	page 20
5. Branchement de la machine	page 20
6. Généralités	page 22
<i>Changement d'aiguille</i>	
<i>Retirer le pied presseur à enclenche</i>	
<i>Mettre en place le pied presseur à enclenche</i>	
<i>Changer le pied presseur sur talon visser</i>	
<i>Retirer et remettre en place le bras libre</i>	
<i>Abaisse griffes</i>	
<i>Tension du fil</i>	
<i>Tableau des tissus, fils et aiguilles</i>	
7. Enfilage de la machine	page 30
<i>Remplissage de la canette</i>	
<i>Mettre en place et retirer la canette</i>	
<i>Enfiler le fil d'aiguille</i>	
<i>Enfile-aiguille automatique</i>	
<i>Remonter le fil de canette</i>	
8. Points droits	page 41
9. Bâtir	page 43
10. Points zigzags	page 45
11. Boutonnière 1 étape	page 47
12. Surjeter une couture ou un bord	page 50
13. Points extensibles.....	page 52
14. Point invisible	page 55
15. Couture à l'aiguille jumellée optionelle.....	page 57
16. Entretien	page 64
<i>Nettoyage de la machine</i>	
<i>Retirer le boîtier de canette</i>	
<i>Lubrification</i>	
<i>Liste De Performances</i>	

Índice

1. Instrucciones importantes de seguridad	Pag. 05
2. Conociendo su máquina	Pag. 09
3. Aprendiendo cómo ajustar la máquina para las distintas puntadas	Pag. 14
4. Levantando el asa	Pag. 20
5. Conectando la máquina	Pag. 20
6. Aspectos básicos de la máquina	Pag. 22
Cambiando las agujas	
Quitando el prensatelas de acoplamiento rápido	
Colocando el prensatelas instantáneo	
Cambiando el prensatelas	
Mesa de extensión	
Palanca de dientes retráctiles	
Tensión del hilo	
Tipos de agujas	
7. Devanando la bobina	Pag. 30
Insertando y quitando la bobina	
Ensertando la máquina	
Ensertando el hilo de la aguja	
Ensertador automático de aguja	
Tomando el hilo de la bobina	
8. Puntada recta	Pag. 41
9. Hilvanado	Pag. 43
10. Puntada Zigzag	Pag. 45
11. Ojales en un paso	Pag. 47
12. Orillado	Pag. 50
13. Puntadas flexibles	Pag. 52
14. Puntada invisible	Pag. 55
15. Costura con aguja doble	Pag. 57
16. Mantenimiento de la máquina	Pag. 64
Limpieza de la máquina	
Quitando la caja bobina	
Lubricando la máquina	
Listado de puntos de revisión	

Important Safety Instructions Consignes de sécurité importantes Instrucciones importantes de seguridad

1

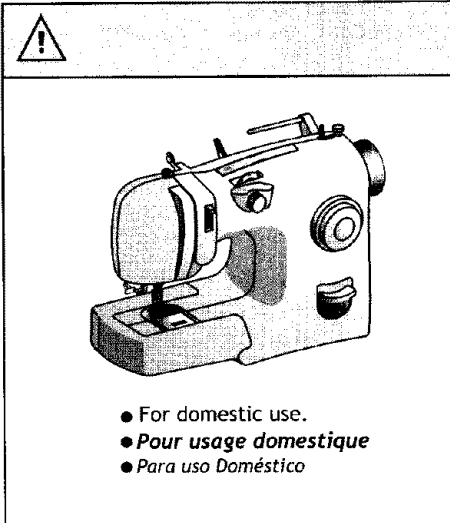

- For domestic use.
- *Pour usage domestique*
- *Para uso Doméstico*

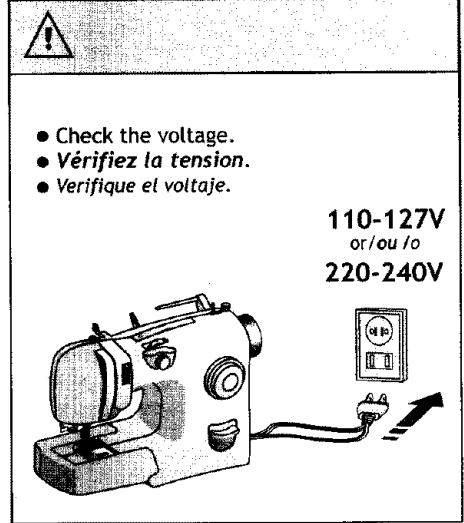

● For European Territories:

This Singer Sewing Machine was tested according to European norms and meets the requirements regarding electrical safety, radio interference and electromagnetic immunity. The conformity is documented with the mark **CE**.
(*) Tested in 220-240V condition.

● *Pour les territoires européens :*

*Cette machine à coudre Singer a été testée conformément aux normes européennes et répond aux directives de sécurité électrique, d'interférence radio et d'immunité électromagnétique. L'identification **CE** confirme la conformité aux normes.*
(*) *Testé dans les conditions 220-240 V.*

● *Para los Territorios Europeos:*

*Esta máquina de coser Singer fue evaluada de acuerdo con las normas Europeas y aporta los requerimientos relativos a seguridad eléctrica, interferencias de radio e inmunidad electromagnética. La conformidad está documentada con la marca **CE**.*
(*) *Probada en 220-240V condición.*

Dear Customer: We recommend that for future reference you record the serial number of your sewing machine in the space provided (below).



Cher client, pour référence, nous vous conseillons d'inscrire le numéro de série de votre machine à coudre dans l'espace prévu à cet effet ci-dessous.

Estimado Cliente: Recomendamos que para su futura referencia registre el número de serie de su máquina de coser en el lugar asignado para ello (abajo).

1

Important Safety Instructions

**HOW TO REDUCE RISK OF FIRE, ELECTRIC SHOCK OR PERSONAL DAMAGE.
WHEN USING AN ELECTRICAL APPLIANCE, BASIC SAFETY PRECAUTIONS SHOULD ALWAYS
BE FOLLOWED, INCLUDING THE FOLLOWING:
READ ALL INSTRUCTIONS BEFORE USING THIS APPLIANCE.**

- This machine has been designed for domestic use.
-  ● This machine should never be plugged in while NOT in use. Always unplug the machine from the electric outlet before cleaning or after using it.
-  ● Before switching on the machine, make sure that the electric voltage of the socket outlet is the same as the rated voltage.
- Use this machine only for its intended use as described in this Instruction Book. Use only attachments specifically recommended for the machine.
- Disconnect the power-line plug from the socket outlet or switch the machine off when making any adjustments in the needle area, such as threading a needle, changing a needle, changing the needle plate, changing presser foot or removing bobbin case, etc.
- Always unplug the machine from the electrical outlet before removing covers, lubricating or when making any other adjustments mentioned in this Instruction Book.
- Do not unplug by pulling on cord. To unplug, grasp the plug, not the cord.
- Do not attempt to adjust the motor belt. Contact your nearest authorized SINGER Service Center should any adjustment be required.
- If the LED Luminaire is damaged, it must be replaced by the manufacturer or its service agent or a similarly qualified person in order to avoid a hazard.
- When sewing, keep fingers away from all moving parts. Special care is required to avoid accidents with needle while in movement.
- Do not pull or push fabric firmly while stitching. It may deflect the needle causing it to break.
- Never operate the machine with any air openings blocked. Keep ventilation openings of the machine and foot control pedal free from the accumulation of lint and dust.
- Do not operate where aerosol (spray) products are being used or where oxygen is being administered.
- The appliance is not intended for use by young children or infirmed persons without supervision.
- If the supply cord is damaged, it must be replaced by the manufacturer or its service agent or a similarly qualified person in order to avoid a hazard.
- Do not use outdoors.
- Do not use bent needle.
- Always use the proper needle plate. The wrong plate, can cause the needle breaks.
- Switch off or unplug the appliance when leaving it unattended.

SAVE THESE INSTRUCTIONS.

COMMENT RÉDUIRE LES RISQUES D'INCENDIE, DE DÉCHARGE ÉLECTRIQUE ET DE BLESSURES CORPORELLES :

LORS DE L'UTILISATION DE TOUT APPAREIL ÉLECTRIQUE ; IL EST IMPORTANT D'OBSERVER DES PRÉCAUTIONS DE SÉCURITÉ ÉLÉMENTAIRES, ET NOTAMMENT CELLES QUI SUIVENT : VEUILLEZ LIRE L'ENSEMBLE DES CONSIGNES AVANT D'UTILISER CET APPAREIL :

- Cette machine a été conçue pour un usage domestique.



- Cette machine ne doit jamais être branchée quand elle n'est PAS utilisée. Retirez toujours la fiche de la machine de la prise murale avant le nettoyage et après l'usage.



- Avant d'allumer la machine, assurez-vous que la tension électrique de la prise murale correspond bien à la tension recommandée.

- N'utilisez la machine que pour l'usage prescrit dans le présent manuel d'utilisation. N'utilisez que les pièces explicitement conseillées pour la machine.
- Débranchez toujours la fiche électrique de la prise murale ou éteignez la machine avant d'effectuer tout ajustement dans la zone de l'aiguille, par exemple pour enfiler l'aiguille, changer d'aiguille, changer la plaque à aiguille, le pied presseur, retirer le boîtier de canette, etc.
- Débranchez toujours la machine de la prise murale avant de retirer des couvercles, de lubrifier la machine et d'effectuer tout ajustement mentionné dans le présent manuel d'utilisation.
- Ne débranchez pas la machine en tirant sur le câble. Pour débrancher, saisissez la fiche, et non le câble.
- N'essayez pas d'ajuster la courroie du moteur. Si un ajustement est nécessaire, adressez-vous au centre SINGER autorisé le plus proche.

- Si la lampe LED est endommagée, elle doit être remplacée par le constructeur, par un agent du service après-vente, ou par une personne qualifiée de façon similaire afin d'éviter tout danger.
- Pendant la couture, ne placez pas vos doigts près des parties en mouvement. Il est nécessaire de faire particulièrement attention dans la zone de l'aiguille quand celle-ci est en mouvement.
- Ne tirez pas et ne poussez pas le tissu avec fermeté pendant la couture. Ceci pourrait tordre l'aiguille et la casser.
- N'utilisez jamais la machine si une aire d'aération est obstruée. Veillez à ce que les ouvertures destinées à la ventilation de la machine ainsi que la pédale restent dégagées de peluches et de poussière.
- N'utilisez pas la machine dans les lieux où des aérosols sont utilisés ou de l'oxygène administré.
- La machine n'est pas destinée à être utilisée sans surveillance par des enfants ni par des personnes handicapées.
- Si le câble d'alimentation est endommagé, il doit être remplacé par le constructeur, par un agent du service après-vente ou par une personne qualifiée de façon similaire afin d'éviter tout danger.
- N'utilisez pas la machine en plein air. N'utilisez pas d'aiguilles tordues.
- N'utilisez que la plaque à aiguille correcte. Une autre plaque à aiguille pourrait casser l'aiguille.
- Éteignez ou débranchez l'appareil quand vous le laissez sans surveillance.

CONSERVEZ CES CONSIGNES.

1

Instrucciones importantes de seguridad

ANTES DE USAR UN APARATO ELÉCTRICO, SIEMPRE DEBEN SEGUIRSE LAS INSTRUCCIONES DE SEGURIDAD, INCLUYENDO LO SIGUIENTE:

LEA TODAS LAS INSTRUCCIONES ANTES DE USAR ESTE APARATO.

COMO REDUCIR EL RIESGO DE INCENDIO, DESCARGA ELÉCTRICA O DAÑOS PERSONALES:

- Esta máquina ha sido desarrollada para uso doméstico.
- Cuando cosa, mantenga los dedos alejados de todas las piezas en movimiento. Se requiere de un especial cuidado para evitar accidentes mientras la aguja está en movimiento.
- La máquina nunca debe estar conectada a la clavija cuando no se encuentre en uso. Antes de limpiarla o después de usarla, no olvide desconectarla de la clavija.
- No tire o empuje demasiado el tejido mientras la máquina está cosiendo. Esto puede doblar la aguja y en consecuencia, podrá quebrarla.
- Asegúrese de que el voltaje de la clavija sea el mismo de la máquina antes de usarla.
- Nunca maneje la máquina con las aberturas de aire bloqueadas. Mantenga las aberturas de ventilación de la máquina y del control de velocidad libres de acumulaciones de hebras y polvo.
- Use la máquina según este manual. Utilice solamente los accesorios recomendados específicamente para ella.
- No opere la máquina cuando alguien esté utilizando productos en aerosol (spray) u oxígeno en los alrededores.
- Desconecte el cable de la clavija o apague la máquina cuando tenga que realizar algún ajuste en el área de la aguja, tales como: enhebrar la aguja, cambiar la aguja, el aislante de los dientes, el prensatelas, remover la caja bobina, etc.
- El aparato no debe ser utilizado por niños o personas incapacitadas, sin vigilancia.
- No deje de desconectar el cable de la clavija antes de remover las tapas, lubricar o hacer cualquier ajuste mencionado en este Manual.
- Si el cable se encuentra dañado, debe reemplazarse por el fabricante su agente de servicio, o una persona calificada.
- No trate de ajustar la correa del motor. Siempre que sea necesario algún ajuste, solicite apoyo de algún técnico de la Red de Servicio Autorizado de Singer.
- No se use en exteriores.
- No descontacte jalando el cable, desconecte de la clavija, nunca del cable.
- No use la máquina con la aguja doblada.
- Si el Led de Iluminación (brillante) se encuentra dañado debe reemplazarse por el fabricante, su agente de servicio de Singer o una persona debidamente calificada para evitar riesgos.
- Utilice siempre la placa aguja adecuada, una placa aguja errónea puede romper la aguja.
- Apague o desconecte el aparato cuando se deje de utilizar o sin atención.

GUARDE ESTAS INSTRUCCIONES

Parts / Pièces / Partes

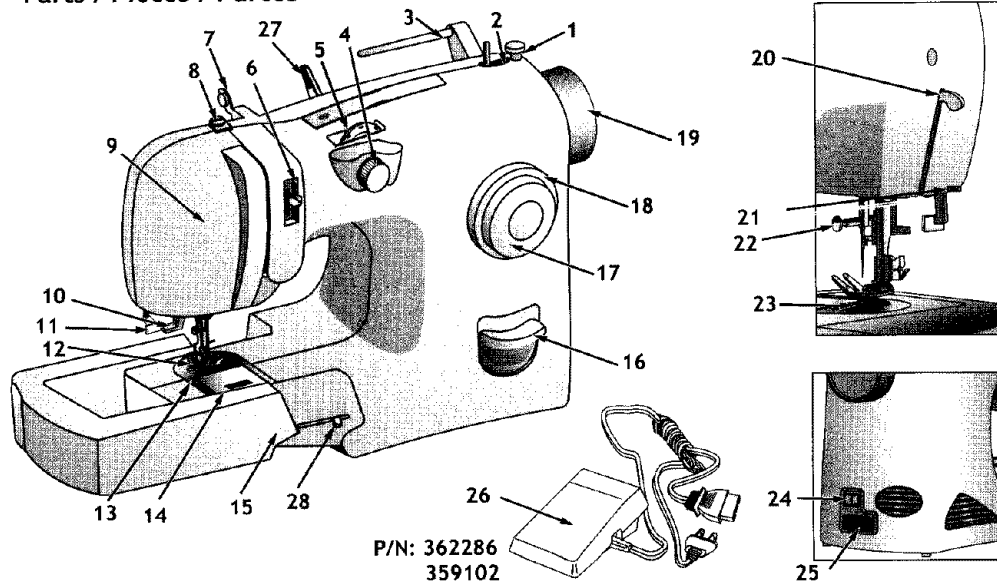

P/N: 362286
 359102

1. Bobbin winder stop
2. Bobbin winder pin
3. Horizontal spool pin
4. Stitch width dial
5. Needle position selector
6. Needle thread tension lever
7. Thread guides
8. Bobbin winder tension disc
9. Face plate
10. Automatic needle threader
11. Buttonholer engaging lever
12. General purpose presser foot
13. Needle plate
14. Bobbin visor slide plate
15. Removable extension table
16. Reverse button
17. Pattern selector dial
18. Stitch length dial
19. Hand wheel
20. Presser foot lifter
21. Thread cutter
22. Needle clamp
23. Feed dogs
24. Power and light switch
25. Machine plug
26. Foot controller
27. Thread guides
28. Drop Feed Lever

1. Arrêt du dévidoir
2. Tige du dévidoir
3. Porte-bobine horizontale
4. Cadran de largeur du point
5. Sélecteur de la position de l'aiguille
6. Manette de tension du fil d'aiguille
7. Guide-fils
8. Disque de tension du dévidoir
9. Plaque frontale
10. Enfile-aiguille automatique
11. Manette de boutonnière
12. Pied presseur universel
13. Plaque à aiguille
14. Couvercle du compartiment à canette
15. Bras libre
16. Bouton de marche arrière
17. Sélecteur de point
18. Cadran de longueur du point
19. Volant
20. Releveur du pied presseur
21. Coupe-fil
22. Pince-aiguille
23. Griffes
24. Interrupteur lampe et marche/arrêt
25. Prise du câble
26. Rhéostat
27. Guide-fils
28. Manette des griffes d'entraînement

1. Limitador de la cantidad de hilo de la bobina
2. Eje del devanador de la bobina
3. Porta carretes horizontal
4. Selector de ancho de la puntada
5. Selector de la posición de la aguja
6. Selector de tensión del hilo
7. Guía hilo
8. Tensor devanador de la bobina
9. Tapa lateral
10. Enhebrador automático del hilo
11. Palanca de encaje de la ojaladora
12. Prensatelas de uso general
13. Placa aguja
14. Visor de la bobina, placa corrediza
15. Extensión removible del brazo
16. Botón de retroceso
17. Selector de bordados
18. Selector del largo de la puntada
19. Volante
20. Palanca alza prensatelas
21. Corta hilo
22. Tornillo prendedor de la aguja
23. Dientes impelentes
24. Interruptor de encendido
25. Entrada del cable eléctrico
26. Controlador velocidad
27. Guía hilo
28. Palanca del impelente

2

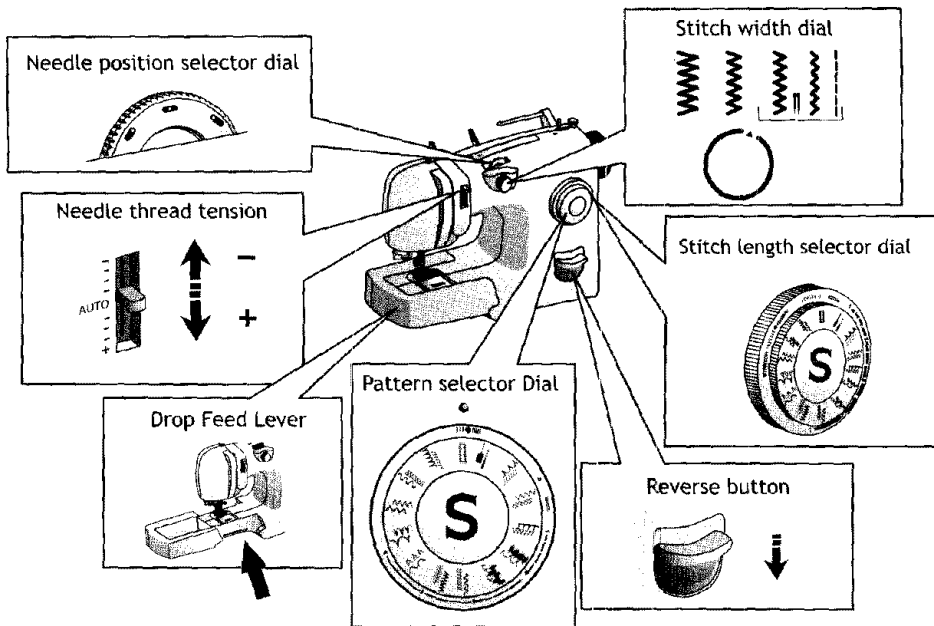

Needle position selector: The needle can be moved from the center position to either the right or left position. This is helpful when inserting zippers or cording, and when topstitching.

Needle thread tension knob: This control determines the amount of pressure on the needle thread as it passes through the machine. It is normally positioned at AUTO. It may be necessary to increase or decrease the tension for decorative stitches.

Pattern selector: Turn this dial to select a stitch pattern, such as a Straight Stitch or Crescent Stitch. Turn the dial until the desired stitch is aligned with the small red dot on the machine. The stitches are in groups of two. The Pattern selector dial will turn easier when the Stitch width dial is set at straight stitch. Always be sure the needle is in the highest position when turning the Pattern Selector.

Stitch width dial: This controls the width of a stitch. Turning the dial to the left makes a stitch wider. When the dial is turned to the right it has no width, creating a straight stitch.

Stitch length dial: This controls how close the stitches are to one another or how far apart one stitch is from the previous stitch. A stitch length of "5" means the stitches are farther apart. As the number becomes smaller the stitches become closer together. When the Stitch length is "0" the stitches are on top of one another. The dial must be set at the stretch setting when sewing any STRETCH stitch.



Reverse button: At the beginning and end of every seam, it is advised to press the reverse button to reinforce the seam with backstitching.

Drop Feed: This control is used for lowering the feed dogs, for darning, free-motion embroidery and monogramming.

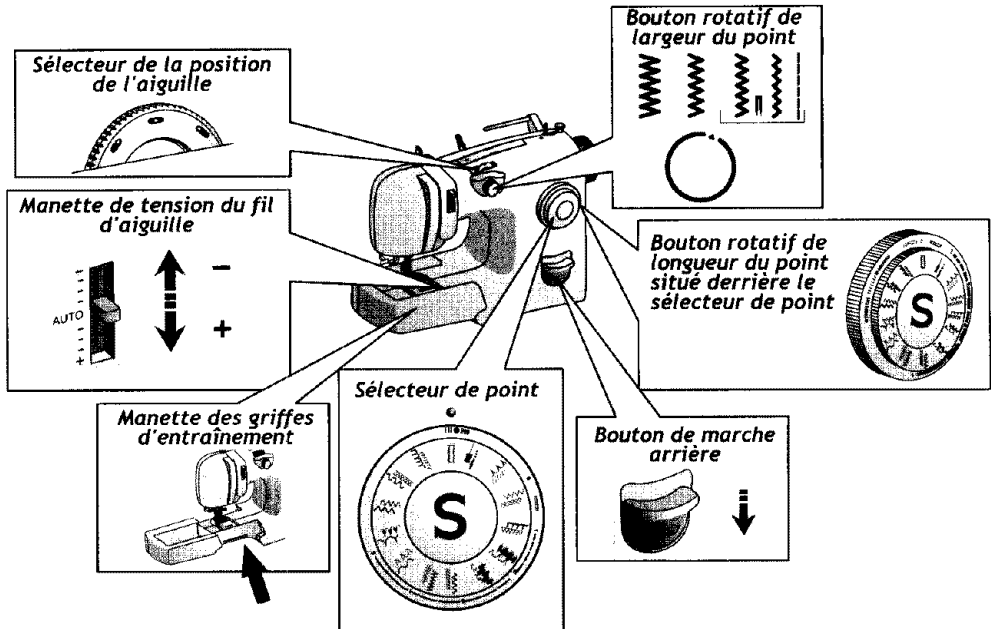

Sélecteur de la position de l'aiguille : l'aiguille peut être déplacée de sa position centrale vers la droite ou vers la gauche. Cette manœuvre est pratique pour insérer des fermetures à glissière, des cordonnets et pour surpiquer.

Manette de tension du fil d'aiguille : cette commande détermine la pression exercée sur le fil d'aiguille quand il passe dans la machine. Normalement, il est en position « AUTO ». Il sera peut-être nécessaire d'augmenter ou diminuer la tension pour les points décoratifs.

Sélecteur de point : tournez ce bouton pour sélectionner un point, tel qu'un point droit ou un point de feston. Tournez le bouton jusqu'à ce que le point désiré soit dans l'alignement du petit point rouge sur la machine. Les points sont groupés par deux. Le bouton du sélecteur de point tourne plus facilement quand le bouton de largeur du point est réglé sur la couture droite.

Cadran de largeur du point : il règle la largeur d'un point. Quand on tourne le bouton vers la gauche, le point s'élargit. Quand il est positionné à droite, le point n'a pas de largeur et forme ainsi un point droit.

Cadran de longueur du point : il règle la proximité entre les points ou la distance d'un point au point suivant. Une longueur de point de « 5 » indique que les points sont très éloignés les uns des autres. Quand la longueur du point est réglée sur « 0 », les points sont superposés. Le bouton rotatif doit être réglé sur la position « coutures extensibles »  Pour la couture de tout point ROUGE/EXTENSIBLE.

Bouton de marche arrière : au début et à la fin de chaque couture, il est conseillé d'appuyer sur le bouton de marche arrière pour renforcer la couture par des points en arrière.

Manette des griffes d'entraînement : cette manette permet d'abaisser les griffes pour le reprisage, la broderie et la couture de monogrammes.

2 Conociendo su Máquina

Selectores

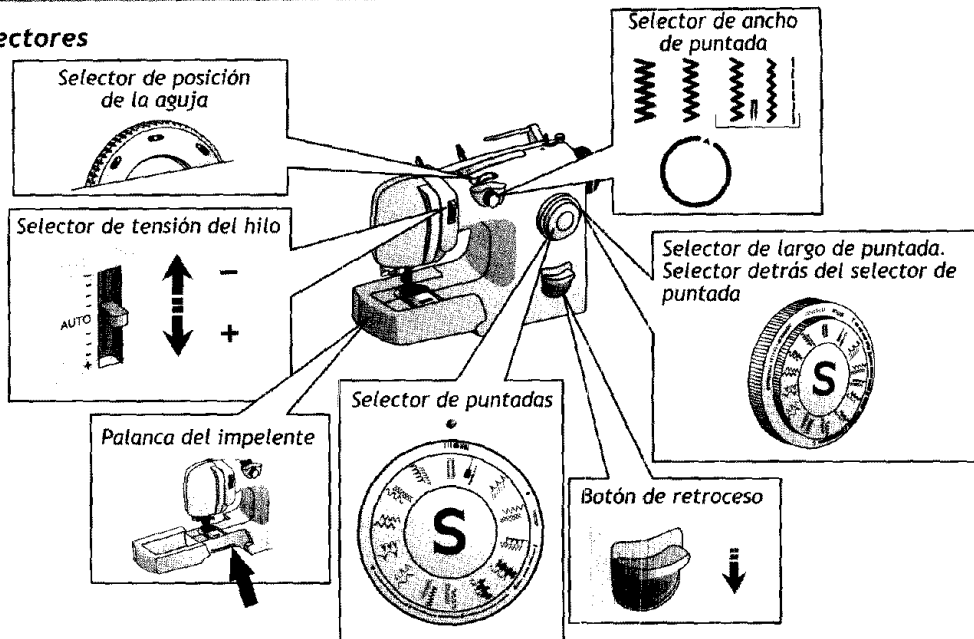

Selector de posición de aguja: Este selector permite que la aguja pueda moverse de la posición central o a la izquierda o derecha. Esto es útil cuando se pegan cierres o se cosen cordones y cuando se hace puntada de pespunte.

Selector de tensión del hilo: Este control determina la cantidad de tensión en el hilo de la aguja cuando pasa por la máquina. Normalmente está en AUTO.

Selector de puntadas: Gire esta perilla para seleccionar desde una puntada recta o una puntada decorativa. Gire el selector hasta que la puntada deseada esté alineada con el punto rojo en la máquina. Las puntadas están en grupos de dos. El selector de puntadas gira más fácil cuando el selector de ancho de puntada está en puntada recta.







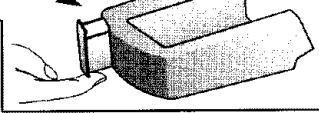
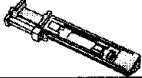

Selector ancho de puntada: Este controla el ancho de la puntada. Al girar el selector de ancho a la izquierda la puntada es más ancha. Cuando el selector está a la derecha no tiene ancho, creando una puntada recta.

Selector de largo de puntada: Este selector regula la distancia de las puntadas. Un largo de puntada «5» significa que las puntadas están separadas. Conforme el número disminuye las puntadas están más juntas. Cuando el largo de puntada es de «0» las puntadas se enciman una con otra. El selector debe estar en puntada flexible (11111111) cuando cose con puntadas ROJO / FLEXIBLES.

Botón de retroceso: Al inicio y fin de cada costura, se aconseja presionar el botón de retroceso para reforzar la costura.

Bajar dientes impelentes: Este control se utiliza para bajar el impelente, para bordado, zurcido y monogramas.

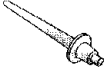











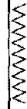





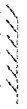





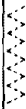













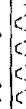

























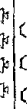





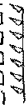



Accessories / Accessoires / Accesorios

600028		General sewing presser foot (Found on machine) Pied universel (en place sur la machine) Prensateles general	
358120		Buttonhole presser foot Pied boutonnière Prensateles para ojales	
357990		Blind hem presser foot Pied pour point invisible Prensateles para puntada invisible	
357992		Zipper presser foot Pied fermeture à glissière Prensateles para cremalleras	
(Large) (Grand) 179967 (Grande) (Small) (Petit) 507664 (Pequeño)		Spool pin holders Etrier de bobines Sujetador de portacarrete	
353364		Needle pack Assortiment d'aiguilles Paquete de agujas	
359838900		Bobbin (3 units) (*) Canettes (3 unités) Bobinas (3 unidades)	
IMPORTANT:			
This machine uses only the special bobbin (359838900) by Singer. These bobbins are Sure Fit™ insertion.			
IMPORTANT : Seules les canettes spéciales (359838900) de Singer sont à utiliser sur cette machine. L'insertion de ces canettes Sure Fit™ s'effectue dans un seul sens.			
IMPORTANTE: Esta máquina usa solamente las bobinas-Surefit™ (359838900) por Singer. Las bobinas se instalan en una sola dirección.			
546358		Lint brush for cleaning Brosse pour le nettoyage Escobilla para limpieza	
444813		Vertical Spool pin Porte-bobine vertical Porta carrete	
360137		Fabric guide Guide de tissu Guía de tela para acolchado	

Note: To acquire optional accessories check with a Singer retailer.
Remarque : pour acquérir des accessoires supplémentaires, adressez-vous à votre détaillant Singer.
 Nota: Para adquirir accesorios adicionales, visite un Centro de Atención Singer.

3

Learning how to set the machine for the different stitches

PATTERNS	Model 4128	Model 4220	Stitch Length	Tension	Stitch Width	Presser Foot	Basic Application
 Straight stitch	✓	✓	0.5 > 5.0 	Auto		General Foot	General sewing Seams that stretch
 Zig-zag stretch stitch	✓	✓	0.5 > 5.0 	Auto		General Foot	Decorative stitch Decorative stitch
 Ric-Rac stitch	✓	✓	1.5 > 2.5 	Auto		General Foot	Finishing hems Seams in knit and stretch fabric
 Blind hem stitch	✓	X	0.5 > 5.0 	Auto		General Foot	Mending; elastic insertion Decorative sewing; elastic insertion
 Reverse slant overedge	X	✓	0.5 > 5.0 	Auto		General Foot	Decorative stitching Decorative sewing; elastic insertion
 Multi zig-zag stitch	✓	✓	1.0 > 2.0 	Auto		General Foot	Decorative stitching Seams and seam finishes
 Honeycomb stitch	✓	✓	1.0 > 2.0 	Auto		General Foot	Decorative stitching Decorative stitching
 Multi zig-zag stitch	✓	✓	0.5 > 5.0 	Auto		General Foot	Decorative stitching Decorative stitching
 Feather stitch	✓	✓	0.5 > 1.0 	Auto		General Foot	Decorative stitching Decorative stitching
 Overedge (shell) stitch	✓	X	0.5 > 1.0 	Auto		General Foot	Decorative stitching Decorative stitching
 Overedge stretch stitch	✓	✓	0.5 > 1.0 	Auto		General Foot	Decorative stitching Decorative stitching
 Crescent stitch	✓	✓	1.0 > 2.0 	Auto		General Foot	Decorative stitching Decorative stitching
 Mountain stitch	✓	✓	0.5 > 5.0 	Auto		General Foot	Decorative stitching Decorative stitching
 Domino stitch	✓	X	0.5 > 1.0 	Auto		General Foot	Decorative stitching Decorative stitching
 Grown stitch	✓	✓	0.5 > 1.0 	Auto		General Foot	Decorative stitching Decorative stitching
 Rampart stitch	X	✓	0.5 > 1.0 	Auto		General Foot	Decorative stitching Decorative stitching
 Chervon stitch	✓	✓	0.5 > 1.0 	Auto		General Foot	Decorative stitching Decorative stitching
 Rampart stitch	✓	✓	1.0 > 2.0 	Auto		General Foot	Decorative stitching Decorative stitching
 Turkish stitch	X	✓	0.5 > 1.0 	Auto		General Foot	Decorative stitching Decorative stitching
 Fagotting stitch	✓	✓	0.5 > 1.5 	Auto		General Foot	Decorative stitching Decorative stitching
 Thorn stitch	✓	✓	1.0 > 2.0 	Auto		General Foot	Decorative stitching Decorative stitching
 Solid diamond stitch	X	✓	0.5 > 1.5 	Auto		General Foot	Decorative stitching Decorative stitching
 Strong stretch stitch	✓	✓	1.0 > 2.0 	Auto		General Foot	Decorative stitching Decorative stitching
 Scalloped stitch	✓	✓	0.5 > 1.5 	Auto		General Foot	Decorative stitching Decorative stitching
 Tatting stitch	✓	✓	0.5 > 1.5 	Auto		General Foot	Decorative stitching Decorative stitching
 Sand Castle stitch	✓	✓	1.0 > 2.0 	Auto		General Foot	Decorative stitching Decorative stitching
Pine Tree stitch	✓	✓	0.5 > 1.5 	Auto		General Foot	Decorative stitching Decorative stitching
Acrobat stitch	✓	✓	1.0 > 2.0 	Auto		General Foot	Decorative stitching Decorative stitching
Podium stitch	✓	✓	0.5 > 1.5 	Auto		General Foot	Decorative stitching Decorative stitching
Rampart il stitch	✓	✓	1.0 > 2.0 	Auto		General Foot	Decorative stitching Decorative stitching
Turkish stitch	✓	✓	1.0 > 2.0 	Auto		General Foot	Decorative stitching Decorative stitching
Multi hem stitch	✓	✓	1.0 > 2.0 	Auto		General Foot	Decorative stitching Decorative stitching
Soil stitch	✓	✓	1.0 > 2.0 	Auto		General Foot	Decorative stitching Decorative stitching

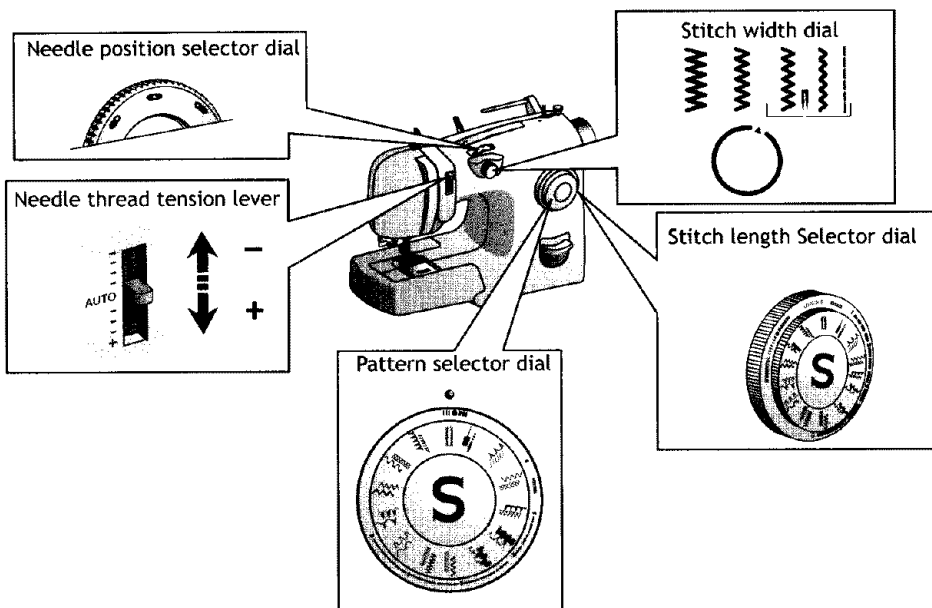

IMPORTANT: Always set the Stitch Length to | | ● | | | for all STRETCH stitches to ensure the stitch forms properly.

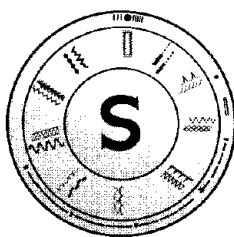

Stitch Selectors for the model 4220.

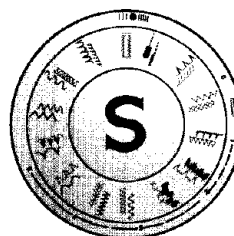

Stitch Selectors for the model 4228.

IMPORTANT: It is easier to turn the pattern selector dial, if the Stitch width dial is in the Straight Stitch position and the needle is in the highest position.

3

Comment régler la machine pour les différents points

POINT	sur le modèle 4228	sur le modèle 4220	Longueur de point	Tension du fil	Largeur de point	Pied presseur	Application
Point droit	✓	✓	0.5 → 5.0 	Auto		Pied universel	Travaux de couture ordinaires
Point zigzag	✓	✓	0.5 → 5.0 	Auto		Pied universel	Coutures ordinaires élastiques
Point ric rac	✓	✓	1.5 → 2.5 	Auto		Pied universel	Couture décorative
Point invisible	✓	✓	0.5 → 5.0 	Auto		Pied universel	Couture élastique très résistante
Point surjet ouvert à gauche	✓	✓	0.5 → 5.0 	Auto		Pied universel	Finition de l'ourlet
Point zigzag multiple	✓	✓	0.5 → 5.0 	Auto		Pied universel	Couture sur matières tricotées et extensibles
Point nid d'abeilles	✓	✓	0.5 → 5.0 	Auto		Pied universel	Arrêt et reprises
Point zigzag multiple	✓	✓	0.5 → 5.0 	Auto		Pied universel	Bordures et smocks
Point plume	✓	✓	1.0 → 2.0 	Auto		Pied universel	Couture sur matières tricotées et extensibles
Point surjet élastique	✓	✓	1.0 → 2.0 	Auto		Pied universel	Assemblage et surjet
Point lune	✓	✓	1.0 → 2.0 	Auto		Pied universel	Ourlets décoratifs
Point montagne	✓	✓	1.0 → 2.0 	Auto		Pied universel	Coutures décoratives
Point domino	✓	✓	0.5 → 5.0 	Auto		Pied universel	Couture décorative
Point de chausson	✓	✓	0.5 → 5.0 	Auto		Pied universel	Couture décorative
Point de coquille	✓	✓	0.5 → 5.0 	Auto		Pied universel	Bordures et smocks
Point de chevron	✓	✓	0.5 → 5.0 	Auto		Pied universel	Couture décorative classique
Point de coquille	✓	✓	0.5 → 5.0 	Auto		Pied universel	Couture décorative
Point turc	✓	✓	0.5 → 1.0 	Auto		Pied universel	Couture décorative
Point cocotte	✓	✓	0.5 → 1.0 	Auto		Pied universel	Bordures et smocks
Point d'épine	✓	✓	1.0 → 2.0 	Auto		Pied universel	Couture décorative
Point diamant	✓	✓	1.0 → 2.0 	Auto		Pied universel	Couture élastique sur les matières tricotées à grosses mailles
Point élastique renforcé	✓	✓	0.5 → 1.0 	Auto		Pied universel	Couture décorative
Point frivolité	✓	✓	0.5 → 1.5 	Auto		Pied universel	Couture décorative
Point château de sable	✓	✓	1.0 → 2.0 	Auto		Pied universel	Couture décorative
Point sapin	✓	✓	1.0 → 2.0 	Auto		Pied universel	Couture décorative
Point échelle	✓	✓	0.5 → 1.5 	Auto		Pied universel	Couture décorative
Point acrobate	✓	✓	0.5 → 1.5 	Auto		Pied universel	Couture décorative
Point de coquille II	✓	✓	1.0 → 2.0 	Auto		Pied universel	Couture décorative
Point turc	✓	✓	1.0 → 2.0 	Auto		Pied universel	Couture décorative
Point d'ourlet multiple	✓	✓	1.0 → 2.0 	Auto		Pied universel	Couture décorative
Point voile	✓	✓	1.0 → 2.0 	Auto		Pied universel	Couture décorative

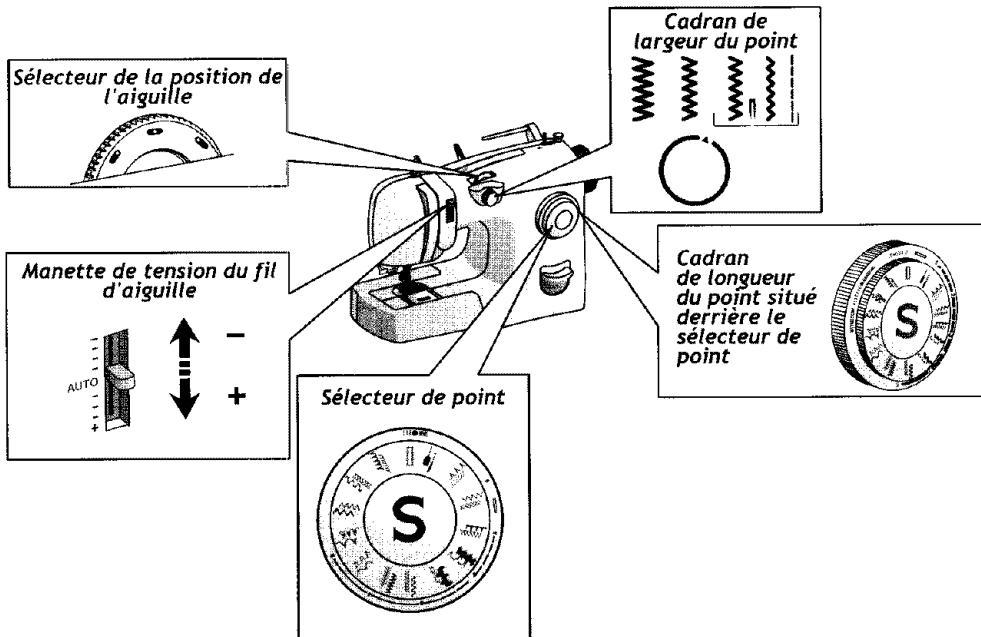

IMPORTANT:

Réglez la longueur de point sur la position « coutures extensibles »  pour la couture de tout point EXTENSIBLE, afin de vous assurer que les points seront formés correctement.

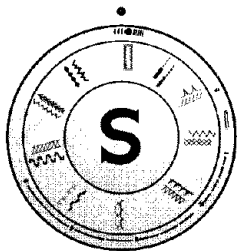

Sélecteur de point du modèle 4220

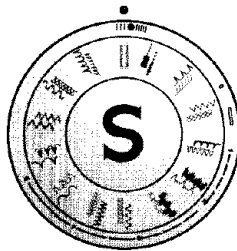

Sélecteur de point du modèle 4228

IMPORTANT :

il est plus facile de tourner le sélecteur de point si le cadran de largeur du point est réglé en position « point droit ».

3

Aprendiendo cómo preparar la máquina para las diferentes puntadas

PATRÓN	Modelo 4228	Modelo 4220	Largo de puntada	Tensión	Ancho de Puntada	Prensa-telas	Aplicación básica
Puntada recta	✓	✓	0.5 → 5.0 	Auto		General	Costura general Costura en elástico
Puntada Zigzag	✓	✓	0.5 → 5.0 	Auto		General	Puntada decorativa Uso reforzado y extremo
Puntada rick-rack	✓	✓	1.5 → 2.5 	Auto		General	Acabado de dobladillos Costura en telas de punto y elásticas
Puntada dobladillo invisible	✓	✓	0.5 → 5.0 	Auto		General	Colocación de elástico Costura decorativa, de panel
Puntada Zigzag multiple	✓	X	0.5 → 5.0 	Auto		General	Cose en telas de punto y elásticas Costuras de unión y empalmadas
Puntada de pluma	X	✓	1.0 → 2.0 	Auto		General	Bordes decorativos Puntada decorativa
Puntada tipo Overlock	✓	✓	1.0 → 2.0 	Auto		General	Puntada decorativa Puntada decorativa
Puntada de media luna	✓	✓	0.5 → 5.0 	Auto		General	Puntada decorativa Puntada decorativa
Puntada de montaña	✓	✓	0.5 → 5.0 	Auto		General	Puntada decorativa Puntada decorativa
Puntada domino	✓	✓	0.5 → 1.0 	Auto		General	Puntada decorativa Puntada decorativa
Puntada de escala	✓	X	0.5 → 1.0 	Auto		General	Puntada decorativa Costura elástica en telas gruesas
Puntada sardinetas	✓	✓	0.5 → 1.0 	Auto		General	Puntada decorativa Puntada decorativa
Puntada turca	X	✓	1.0 → 2.0 	Auto		General	Puntada decorativa Puntada decorativa
Puntada de pestaña	✓	✓	0.5 → 1.0 	Auto		General	Puntada decorativa Puntada decorativa
Puntada de espina	✓	✓	0.5 → 1.0 	Auto		General	Puntada decorativa Puntada decorativa
Puntada diamante	✓	X	0.5 → 1.5 	Auto		General	Puntada decorativa Puntada decorativa
Puntada de colina	✓	✓	1.0 → 2.0 	Auto		General	Puntada decorativa Puntada decorativa
Puntada encaje de hilo	✓	X	0.5 → 1.5 	Auto		General	Puntada decorativa Puntada decorativa
Puntada castillo de arena	✓	✓	1.0 → 2.0 	Auto		General	Puntada decorativa Puntada decorativa
Puntada de pino	✓	✓	0.5 → 1.5 	Auto		General	Puntada decorativa Puntada decorativa
Puntada podio	✓	✓	0.5 → 1.5 	Auto		General	Puntada decorativa Puntada decorativa
Puntada acrobata	✓	✓	1.0 → 2.0 	Auto		General	Puntada decorativa Puntada decorativa
Punto de escala II	✓	✓	1.0 → 2.0 	Auto		General	Adornar bordes y punto "smock"
Punto turco	✓	✓	1.0 → 2.0 	Auto		General	Costuras elásticas decorativas
Puntada dobladillo multiple	✓	✓	1.0 → 2.0 	Auto		General	Puntada decorativa Puntada decorativa
Puntada de vela	✓	✓	1.0 → 2.0 	Auto		General	Puntada decorativa Puntada decorativa

Aprendiendo a Configurar su Máquina para las Distintas Puntadas

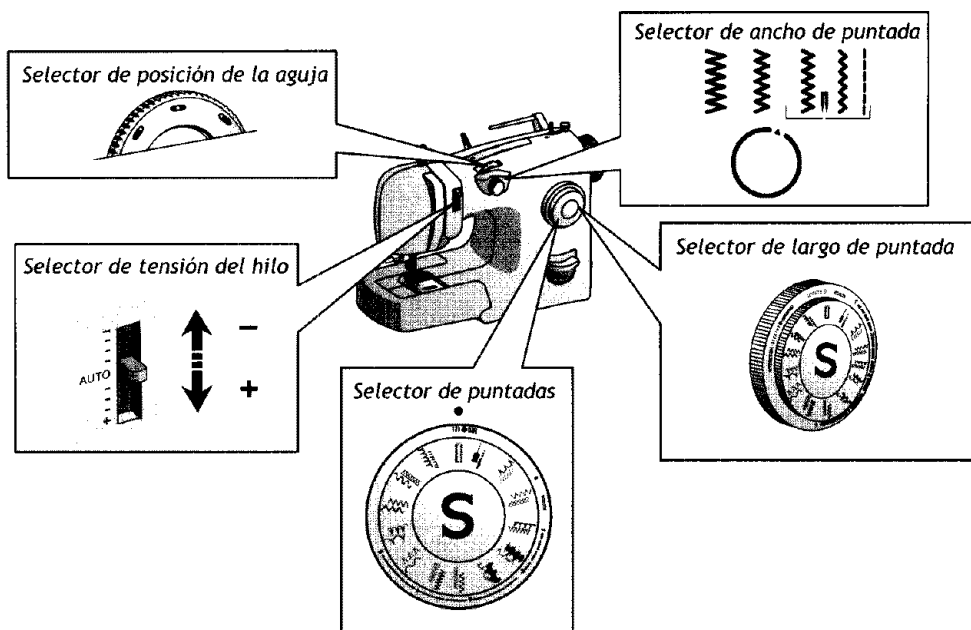

IMPORTANTE:

Siempre ajuste el Largo de Puntada a  para todas las puntadas en ROJO/FLEXIBLES para asegurar que la puntada se forme correctamente.

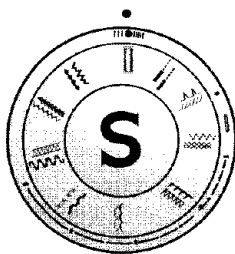

Selector de puntadas del modelo 4220

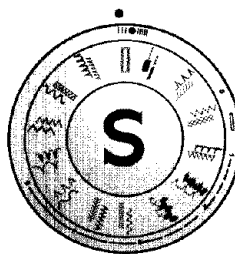

Selector de puntadas modelo 4228

IMPORTANTE: Es más fácil girar el selector de puntada, si la perilla de ancho de puntada está en puntada recta.

4 Lifting the Carrying Handle *Relever la poignée pour transporter la machine* *Levantando la asa*

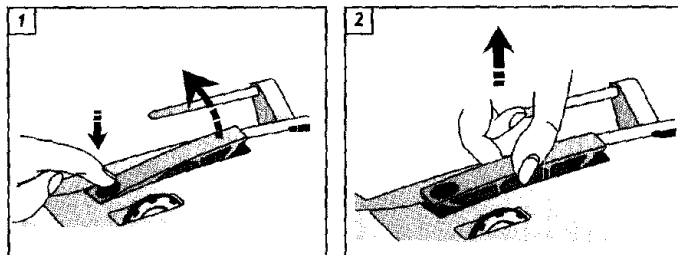

5 Connecting the machine *Branchement de la machine* *Conectando la máquina*

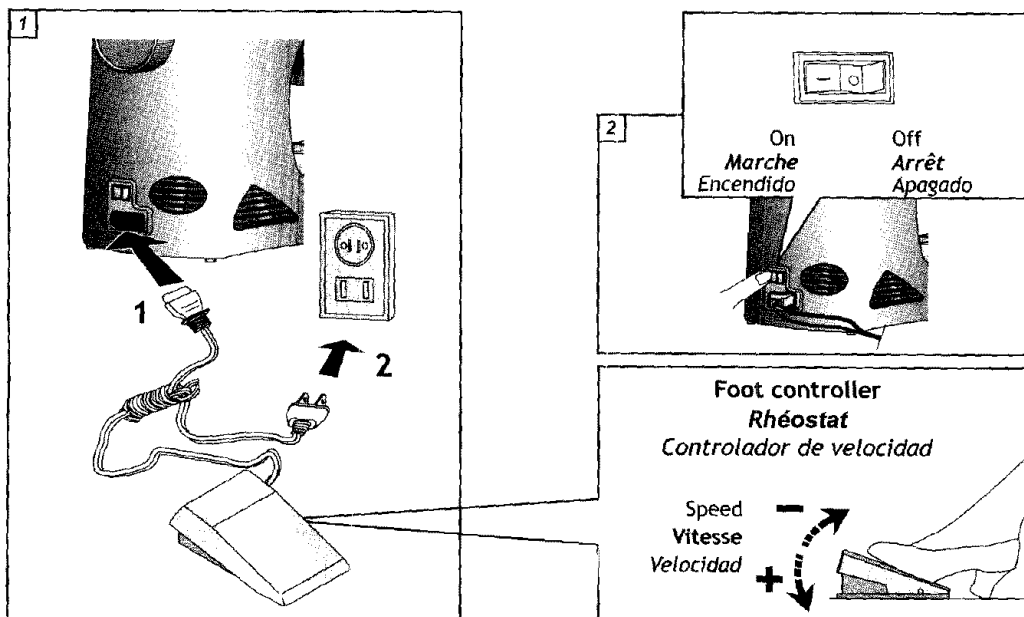

For North America

“This appliance has a polarized (one blade wider than the other) plug. To reduce the risk of electric shock, this plug is intended to fit in a polarized outlet only one way. If the plug does not fit fully in the outlet, reverse the plug. If it still does not fit, contact a qualified electrician to install the proper outlet. Do not modify the plug in any way”.

Pour L'Amérique du Nord

“Cet appareil a une prise polarisée (une lame plus large que l'autre). Afin de réduire le risque de décharge électrique, cette prise est conçue pour ne pouvoir être branchée que dans le bon sens avec des connecteurs muraux polarisés. Si la prise ne peut être insérée complètement dans le connecteur mural, inversez la. Si le problème persiste, vous devez consulter un electricien qualifié qui vous installera le support mural adapté. En aucun cas vous ne devez modifier la prise”.

Para America del Norte

“Este aparato tiene una polarización (una hoja más ancha que la otra). Para reducir el riesgo de electrocución, esta clavija está preparada para alojarse, en una toma de corriente polarizada sólo de una forma. Si la clavija no se ajusta completamente en la toma de corriente, de la vuelta a la clavija. Si aún así continúa sin entrar, contacte con un electricista calificado para instalar la toma de corriente adecuada. No modifique de ninguna manera la clavija”.

6 Machine basics Généralités Aspectos básicos de la máquina

Changing needles / *Changement d'aiguille / Cambiando agujas*

Use only SINGER needles

Utilisez des aiguilles SINGER uniquement

Utilice solamente agujas Singer

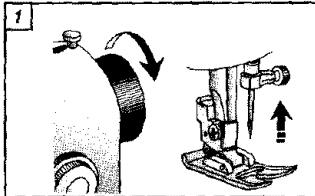

Turn handwheel counter clockwise until the needle is in the highest position.

Tournez le volant vers vous jusqu'à ce que l'aiguille soit dans la position la plus haute.

Gire el volante hacia usted hasta que la aguja esté en su posición más alta.

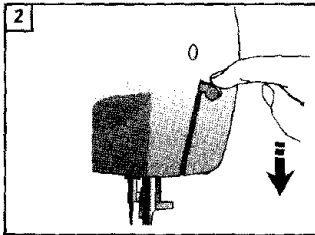

Lower presser foot.

Abaissez le pied presseur.

Baje la palanca del prensatelas.

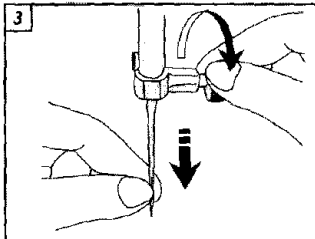

Loosen thumb screw and remove needle.

Desserrez la vis du pince-aiguille et retirez l'aiguille.

Afloje el tornillo y quite la aguja.

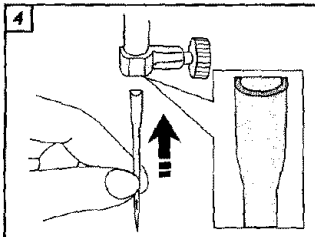

To replace the needle, place flat side of the needle to the back, and push needle all the way up.

Pour remplacer l'aiguille, insérez l'aiguille en positionnant le côté plat de l'aiguille vers l'arrière, puis poussez l'aiguille vers le haut le plus loin possible.

Para cambiar la aguja, coloque el lado plano de la aguja hacia atrás y empuje la aguja al fondo.

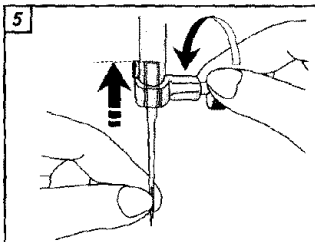

Tighten thumb screw.

Resserrez la vis du pince-aiguille.

Apriete el tornillo.

Changing snap-on presser foot

Changer les pieds à enclenchement

Cambiando el prensatelas de colocación instantánea

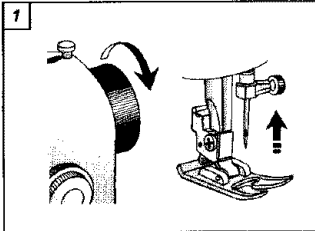

Turn handwheel counter clockwise until the needle is in the highest position.

Tournez le volant vers vous jusqu'à ce que l'aiguille soit dans la position la plus haute.

Gire el volante hacia usted hasta que la aguja esté en la posición más alta.

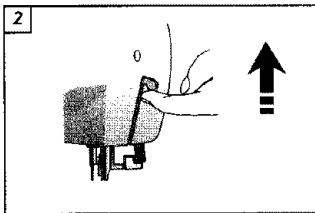

Raise presser foot.

Relevez le pied presseur.

Levante la palanca del prensatelas.

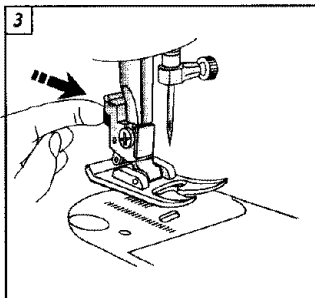

Press the release button at the back of the shank and the foot will disengage.

Appuyez sur le bouton de dégagement du pied presseur et le pied se dégage.

Presione el liberador del prensatelas para que se suelte.

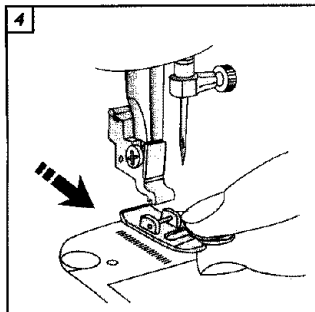

Remove foot.

Retirez le pied.

Retire el prensatelas.

6 Machine basics

Généralités

Aspectos básicos de la máquina

Attaching snap-on presser feet

Mettre en place le pied presseur à enclenche

Colocando el prensatelas de colocación instantánea

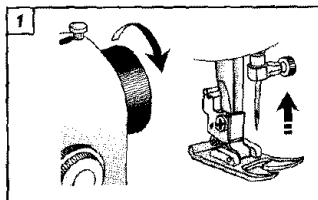

Turn handwheel counter clockwise until the needle is in the highest position.

Tournez le volant vers vous jusqu'à ce que l'aiguille soit dans la position la plus haute.

Gire el volante hacia usted hasta que la aguja esté en la posición más alta.

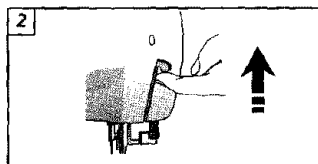

Raise presser foot lifter.

Relevez le pied presseur.

Levante la palanca del prensatelas.

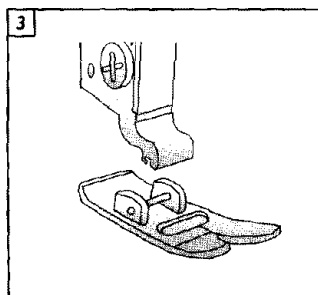

Align the foot under the presser foot holder/shank.

Alignez le pied sous le support de pied presseur.

Alinee el pie prensatelas debajo del zanco (sujeta prensatelas)

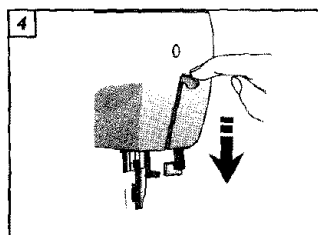

Lower presser foot lifter.

Abaissez le pied presseur.

Baje la palanca del prensatelas.

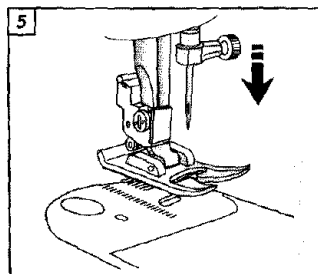

Presser foot will snap in place.

Le pied presseur s'enclenche.

Presione hacia abajo el tornillo para que el prensatelas encaje en su lugar.

Changing screw-on presser feet or shank
Changer le pied presseur sur talon visser
Cambio del prensatelas a tornillo

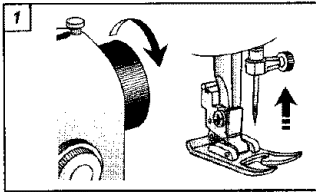

Turn handwheel counter clockwise until the needle is in the highest position.

Tournez le volant vers vous jusqu'à ce que l'aiguille soit dans la position la plus haute.

Gire el volante hacia usted hasta que la aguja esté en la posición más alta.

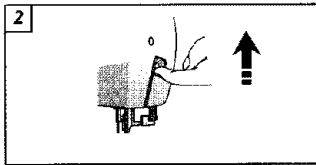

Raise presser foot lifter.

Relevez le releveur de pied presseur.

Levante la palanca del prensatelas.

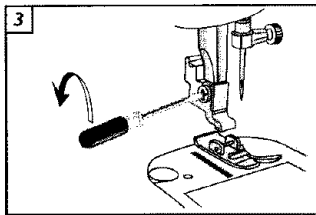

Using the screwdriver, turn the screw counter-clockwise to loosen presser foot screw.

À l'aide du tournevis, dévissez dans le sens inverse des aiguilles d'une montre pour desserrer la vis du pied presseur.

Usando el destornillador, gire el tornillo en sentido contrario a la manecillas del reloj para aflojar el sujeta prensatelas / zanco.

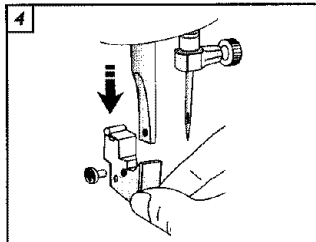

Remove presser foot screw, presser foot and foot holder/shank.

Retirer la vis du pied presseur, le pied presseur et le talon de pied presseur.

Quite el tornillo, el sujeta prensatelas / zanco y el prensatelas.

To attach a screw-on presser foot or shank:
Align the presser foot holder and presser foot screw with the opening in the presser bar. Tighten the screw clockwise.

Pour mettre en place un pied presseur à talon visser alignez le support de pied presseur et la vis du pied presseur avec le trou de la tige du pied. Serrez la vis dans le sens des aiguilles d'une montre.

Para colocar el sujeta prensatelas / zanco, apriete el tornillo en la abertura de la barra presionadora en sentido de las manecillas del reloj.

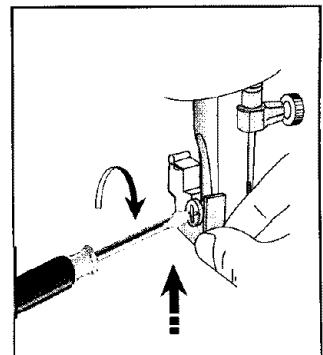

6 Machine basics Généralités Aspectos básicos de la máquina

Removing and replacing the extension table **Retirer et remettre en place le bras libre** Colocación y extracción de la cubierta removible

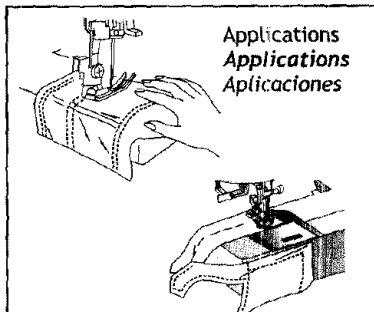
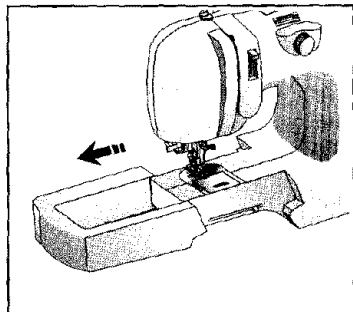

To remove, pull extension table to the left.

Pour le retirer, tirez le bras libre vers la gauche.

Para retirar, deslice la cubierta removible a la izquierda.

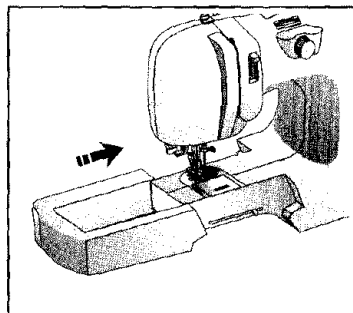

To attach, slide extension table to the right.

Pour le mettre en place, faites glisser le bras libre vers la droite.

Para colocar, deslice la cubierta a la derecha.

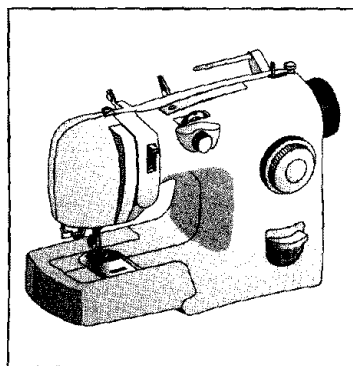

Press down, locking into place.

Appuyez pour qu'il se fixe à sa place.

Presione hacia abajo, para asegurar en su sitio.

Drop feed lever

Abaisse griffes

Bajando los dientes impelentes

The feed dogs control the movement of the fabric that is being sewn. They should be raised for all general sewing purposes and lowered for darning, embroidery and monogramming. When the feed dogs are lowered, you must manually move the fabric. The feed dogs are located under the presser foot.

Les griffes d'entraînement contrôlent le mouvement du tissu pendant la couture. Elles doivent être relevées pour toutes les coutures habituelles et abaissées pour le reprisage, la broderie et la couture de monogrammes. Quand les griffes sont abaissées, vous devez faire avancer le tissu à la main. Les griffes sont situées sous le pied presseur.

Los dientes impelentes controlan el movimiento de la tela que se está cosiendo. Debe levantarse para todo tipo de costura y bajarse para bordado, zurcido y monogramas.

Quando se baja el control de dientes impelentes, debe mover manualmente la tela. Los dientes impelentes están localizados debajo del prensatelas.

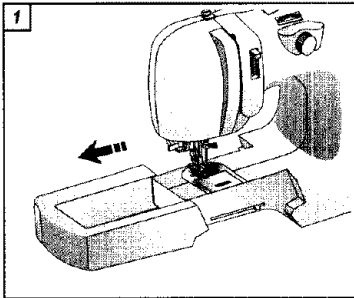

Remove extension table

Retirez le bras libre.

Quite el brazo de extensión.

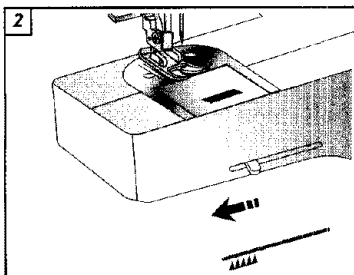

Push lever to the left to lower the feed dogs.

Poussez la manette des griffes vers la gauche pour abaisser les griffes.

Empuje la palanca a la izquierda para bajar el impelente.

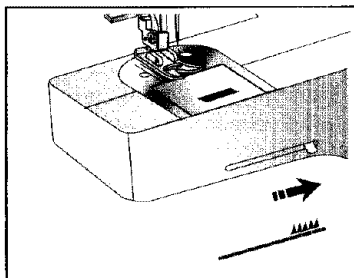

Push lever to the right and turn the handwheel counter clockwise to raise the feed dogs.

Poussez la manette des griffes vers la droite pour relever les griffes, et tourner le volant vers vous pour réengager les griffes.

Empuje la palanca a la derecha para levantar el impelente.

6 Machine basics







Généralités

Aspectos básicos de la máquina

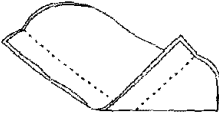
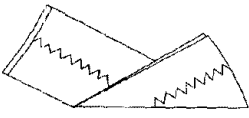
Adjusting thread tension

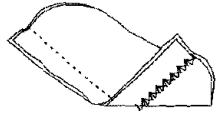
Tension du fil

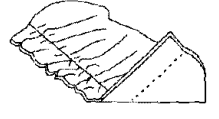
Ajuste de la tensión del hilo

Straight stitch <i>Point droit</i> Costura recta	Zig-zag <i>Point zigzag</i> Zig-zag	Tension <i>Tension</i> Tensión
Balanced stitch <i>Point régulier</i> Puntada balanceada		
		
Not enough tension: loose stitch <i>Tension insuffisante : points lâches</i> Tensión insuficiente: puntadas sueltas		Correction <i>Correction</i> Corrección
		
Too much tension: puckered <i>Tension trop forte : fronces</i> Demasiada tensión: fruncido		Correction <i>Correction</i> Corrección
		

For basic sewing with standard thread, the tension lever will normally remain at the AUTO setting. However, the tension can be tightened or loosened to compensate for decorative stitches, decorative threads, speciality fabrics or certain sewing techniques.

Pour une couture de base avec un fil standard, la manette de tension doit normalement être réglée sur AUTO. Cependant, la tension peut être augmentée ou diminuée pour compenser l'effet de fils décoratifs, points décoratifs, de tissus spéciaux ou de certaines techniques de couture.

Para costura básica con hilo común, la palanca de tensión normalmente permanece en AUTO. Sin embargo, la tensión puede aumentarse o disminuirse para balancear las puntadas, especialmente en diferentes tipos de telas o tejidos o bien en algunas técnicas de costura.

Fabric, thread and needle table

Use only original Singer needles

Tableau des tissus, fils et aiguilles

Employez seulement les aiguilles originales Singer.

Tabla de telas, hilos y agujas

Utilice solamente agujas originales Singer.

Fabric (according to the weight) <i>Tissu (selon son poids)</i> <i>Tela (conforme su peso)</i>				Thread <i>Fil</i> <i>Hilo</i>			Needles <i>Aiguille</i> <i>Agujas</i>	
							Type <i>Catégorie</i> <i>Tipo</i>	Size <i>Grosueur</i> <i>Tamaño</i>
Light-weight <i>Léger</i> <i>Liviano</i>	batiste, chiffon, crepe, silk	<i>batista</i> <i>mousse-line de soie, crêpe soie</i>	<i>batista, chiffon, crepe, seda</i>	Coton-wrapped polyester or 100% polyester or mercerized # 60*	<i>Coton mélangé polyester</i> <i>ou</i> <i>100% Polyester</i> <i>ou</i> <i>Mercerisé 60*</i>	<i>Algodón retorcido con poliéster, o 100 % Polyester o mercerizada 60*</i>	2020	11/80
Medium-weight <i>Moyen</i> <i>Mediano</i>	linen, percale, piqué, muslin, velvet, micro-fiber	<i>lin</i> <i>percale piqué mousse-line velours micro-fibres</i>	<i>lino, percal, piqué, musse-lina, tana, satén</i>	Coton-wrapped polyester or 100% polyester or mercerized # 50*	<i>Coton mélangé polyester</i> <i>ou</i> <i>100% Polyester</i> <i>ou</i> <i>Mercerisé 50*</i>	<i>Algodón retorcido con poliéster, o 100 % Polyester o mercerizada 50*</i>	2020	14/90
Medium Heavy <i>Épais</i> <i>Mediano pesado</i>	gabardine, tweed, canvas, duck, denim, gingham	<i>gabardine</i> <i>tweed taile lourde, jean, guingan</i>	<i>gabardina, tweed, brin, sarga, cotelé</i>	Coton-wrapped polyester or 100% polyester or mercerized # 40*	<i>Coton mélangé polyester</i> <i>ou</i> <i>100% Polyester</i> <i>ou</i> <i>Mercerisé 40*</i>	<i>Algodón retorcido con poliéster, o 100 % Polyester o mercerizada 40*</i>	2020	16/100
Knits <i>Mailles</i> <i>De punto</i>	single knits, double knits, jersey, tricot	<i>laine tricotee, laine epaisée, jersey tricot</i>	<i>puntos cerrados, puntos dobles, tricot</i>	Coton-wrapped polyester or 100% polyester or nylon	<i>Coton mélangé polyester</i> <i>ou</i> <i>100% Polyester</i> <i>ou</i> <i>Nylon</i>	<i>Algodón retorcido con poliéster, o 100 % Polyester o nylon</i>	Ball point <i>Point balle</i> <i>Punta Esférica</i> 2045	11/80 14/90 16/100 18/110

* Not recommended on stretch fabrics.
* *Déconseillé sur les tissus extensibles.*
* No se recomienda para telas elásticas.

Always use SINGER needles for best results.

Change the needle regularly (approximately after sewing two to three projects). Damaged fabric and poorly formed stitches are usually caused by a bent, blunt or burred needle. The above chart will assist in finding the correct needle for the type and weight of your fabric.

Pour de meilleurs résultats, utilisez toujours des aiguilles SINGER.

Remplacez l'aiguille régulièrement (après avoir cousu deux ou trois projets environ). L'endommagement des tissus et la mauvaise formation des points sont souvent dus à des aiguilles tordues, émoussées ou rugueuses. Le tableau ci-dessus vous aidera à trouver l'aiguille idéale pour le type et l'épaisseur de votre tissu.

Siempre utilice agujas SINGER para mejores resultados.

Cambie regularmente las agujas (aproximadamente después de coser dos o tres trabajos de costura). Tejidos mal formados o de baja calidad son normalmente causados por una aguja dañada. La tabla de telas, hilos y agujas le ayudará a encontrar la aguja correcta para cada tipo de tela.

7 Threading the machine Enfilage de la machine Ensertando la Máquina

Winding the bobbin

Remplissage de la canette

Devanando la bobina

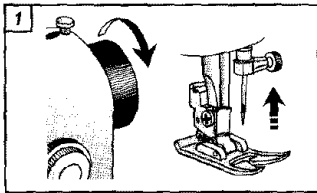

Turn handwheel counter clockwise until the needle is in the highest position.

Tournez le volant vers vous jusqu'à ce que l'aiguille soit dans la position la plus haute.

Gire el volante hacia usted hasta que la aguja esté en la posición más alta.

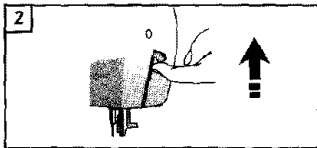

Raise presser foot lifter.

Relevez le pied presseur.

Levante la palanca del prensatelas.

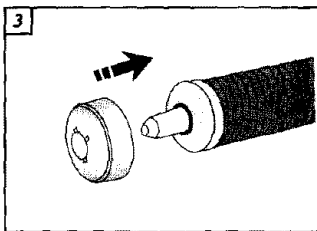

Slide thread onto horizontal spool pin. Secure thread in place with either the large or small spool pin holder, depending on the size of your thread spool.

Placez la bobine de fil sur le porte-bobine horizontal. Fixez le fil dans la bonne position avec le grand ou le petit capuchon de bobine, suivant la taille de votre bobine de fil.

Deslice el hilo en el portacarrete horizontal. Asegure la hebra en su sitio con el sujetador grande o pequeño, dependiendo del tamaño del carrete de hilo.

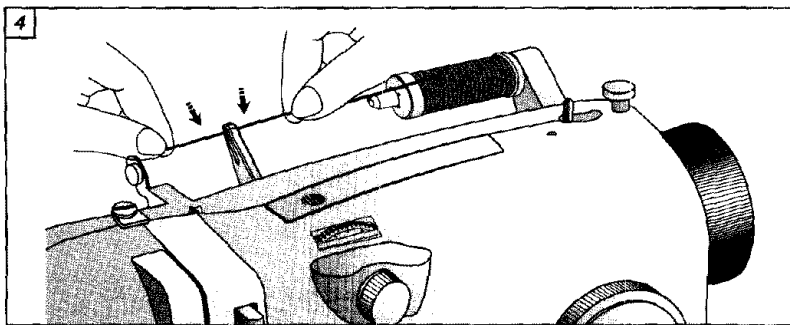

Pull the thread from the spool, hold firmly over the first thread guide. Then push the thread down, snapping it into the thread guide.

Tirez le fil de la bobine. Maintenez-le fermement au-dessus du premier guide-fil. Ensuite, tirez le fil vers le bas pour l'introduire dans le guide-fil.

Jale el hilo del carrete, sostengalo con firmeza sobre el primer guía hilos. Posteriormente, jale el hilo hacia adentro del guía hilos.

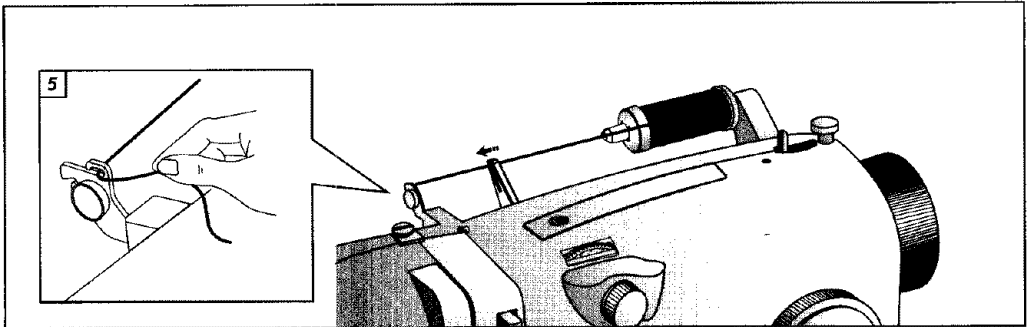

Pull thread out from the spool through the second thread guide.
Tirez le fil de la bobine et faites-le passer par le deuxième guide-fil.
Jale la hebra del carrete hacia el segundo guía hilos.

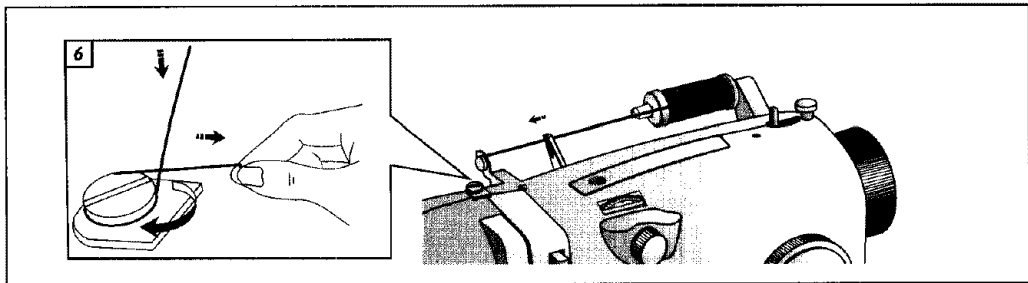

Place the thread to the right of the Bobbin winder disc, then swing the bobbin thread to the left going under and around the disc, pulling the thread toward the Bobbin winder.

Placez le fil à droite du disque de tension du dévidoir, puis faites-le passer à gauche sous le disque et autour du disque, en tirant le fil vers le dévidoir de canette.

Coloque el hilo a la derecha del tensor, dé vuelta a la izquierda como se muestra en la imagen, jale el hilo hacia el devanador de bobina.

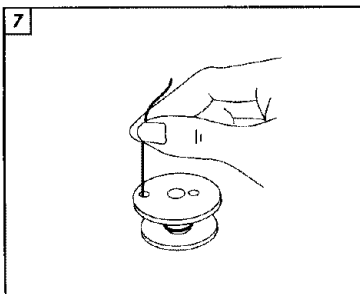

Pull the thread through the hole in the bobbin as shown, leaving a 4" tail.

Faites passer le fil par un des trous de la canette conformément à l'illustration en laissant dépasser un bout de fil de 10 cm.

Pase el hilo por uno de los orificios de adentro hacia afuera de la bobina como se muestra, dejando una hebra de 4 centímetros aproximadamente.

7 Threading the machine Enfilage de la machine Ensartando la Máquina

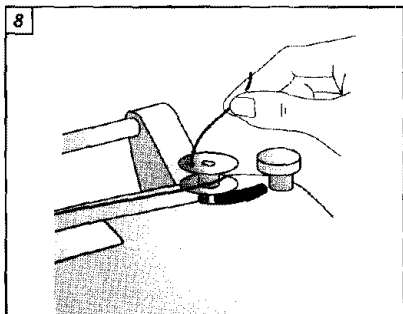

Push the bobbin onto the Bobbin winder pin.

Poussez la canette sur la tige du dévidoir de canette.

Empuje la bobina en el poste del devanador de bobina.

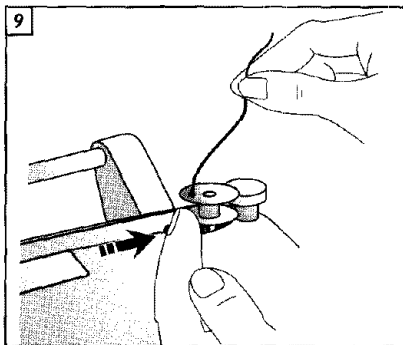

Push the bobbin winder pin to the far right position.

Poussez la tige du dévidoir complètement vers la droite.

Empuje el poste del devanador de bobina hacia la derecha.

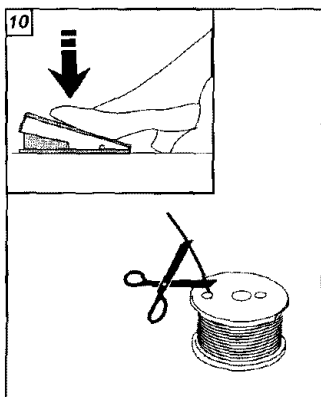

Hold the thread tail and step on the foot controller. The needle will not move but the Bobbin winder will turn, winding the bobbin. After the thread has wound around the bobbin 10 times, cut the thread tail. Then continue winding the bobbin until it is full.

Tenez l'extrémité du fil et appuyez sur le rhéostat. L'aiguille ne bouge pas mais le dévidoir de canette tourne et remplit ainsi la canette. Une fois que le fil a été enroulé une dizaine de fois autour de la canette, coupez l'extrémité du fil. Ensuite, continuez le remplissage jusqu'à ce que la canette soit pleine.

Sostenga la hebra de hilo y comience a coser. La aguja no se moverá pero el devanador de bobina girará. Después de que el hilo se haya enrollado en la bobina 10 veces, corte la hebra del hilo. Luego continúe devanando hasta que la bobina esté llena.

Inserting the bobbin and removing the bobbin (Use only SINGER #359838900 bobbins)

Mettre en place et retirer la canette (Utilisez des canettes SINGER #359838900 uniquement)

Colocando y quitando la bobina (utilice sólo bobinas SINGER #359838900)

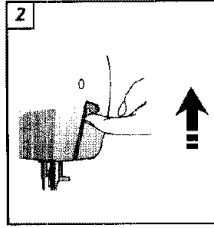
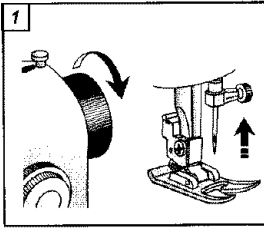

Turn handwheel counter clockwise until the needle is in highest position.

Raise presser foot lifter.

Tournez le volant vers vous jusqu'à ce que l'aiguille soit dans la position la plus haute.

Relevez le releveur de pied presseur.

Gire el volante hacia usted hasta que la aguja esté en la posición más alta.

Levante la palanca del prensatelas.

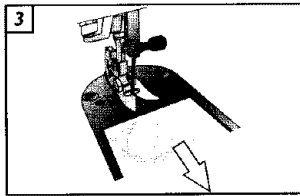

Pull the bobbin visor slide plate forward to open bobbin area.

Tirez vers l'avant le couvercle transparent du compartiment à canette.

Jale la placa transparente hacia delante para dejar descubierta el área de la bobina.

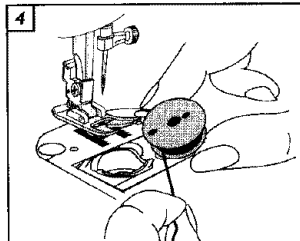

IMPORTANT: Place bobbin into case with the two holes on the bobbin facing up. The bobbin thread should rotate counter-clockwise as it comes off the bobbin. The bobbin should lay flush within the bobbin case.

IMPORTANT : placez la canette dans son logement en veillant à ce que les deux trous de la canette soient situés sur le dessus. Le fil de canette doit tourner dans le sens contraire des aiguilles d'une montre quand il se déroule de la canette. Le haut de la canette doit être au même niveau que le boîtier de canette.

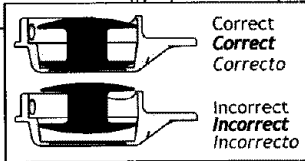

IMPORTANTE: Coloque la bobina en la caja con los dos orificios de la bobina hacia arriba. El hilo de la bobina debe girar en sentido contrario a las manecillas del reloj cuando sale de la bobina. La bobina debe estar nivelada dentro de la caja bobina.

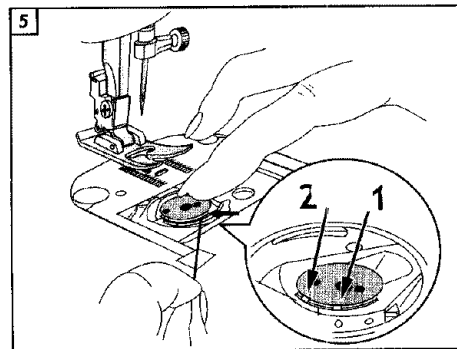

Pull thread into groove (1) of the bobbin case. Then swing thread to the back pulling it over groove (2), then pull the thread to the back of the machine.

Tirez le fil dans la rainure (1) du boîtier de canette. Ensuite, faites passer le fil vers l'arrière en le tirant dans la rainure (2), puis tirez le fil vers l'arrière de la machine.

Jale el hilo de la ranura (1) de la caja de bobina. Luego, dé vuelta al hilo hacia atrás jalándolo por la ranura (2), luego jale el hilo hacia atrás la máquina.

7 Threading the machine Enfilage de la machine Ensartando la Máquina

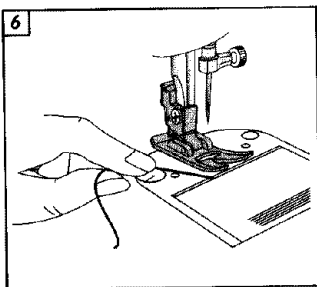

Close bobbin visor slide plate, leaving a 6" thread tail.
Fermez la plaque transparente du compartiment à canette en laissant dépasser un bout de fil de 15 cm.
Cierre la placa transparente, dejando una hebra de 6 centímetros.

Removing the bobbin / *Retirer la canette / Retirando la bobina*

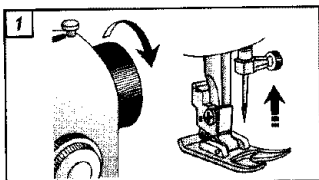

Turn handwheel counter clockwise until the needle is in the highest position.

Tournez le volant vers vous jusqu'à ce que l'aiguille soit dans la position la plus haute.

Gire el volante hacia usted hasta que la aguja esté en la posición más alta.

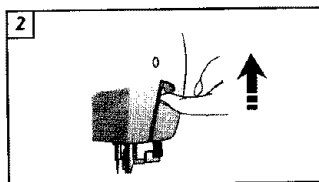

Raise presser foot lifter.

Relevez le releveur de pied presseur.

Levante la palanca del prensatelas

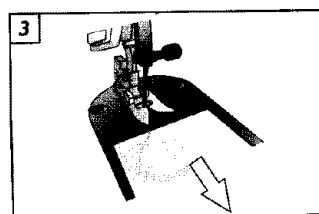

Pull the clear bobbin slide plate forward to open bobbin area.

Tirez la plaque transparente vers vous.

Jale la placa transparente hacia delante para dejar al descubierto el área de la bobina.

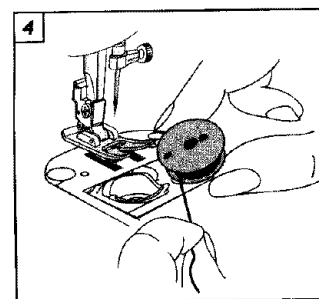

Using your fingernail, remove bobbin from bobbin case.

Retirer la canette avec le bout du doigt.

Usando las uñas, quite la bobina de la caja bobina.

Threading the needle / *Enfiler le fil d'aiguille* / *Enhebrado de la aguja*

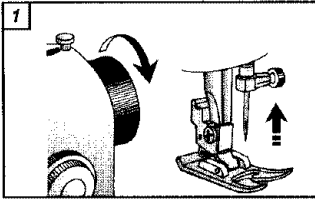

Turn handwheel counter clockwise until the needle is in the highest position.

Tournez le volant vers vous jusqu'à ce que l'aiguille soit dans la position la plus haute.

Gire el volante hacia usted hasta que la aguja esté en la posición más alta.

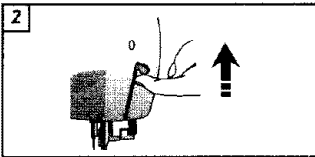

Raise presser foot lifter.

Relevez le pied presseur.

Levante la palanca del prensatelas.

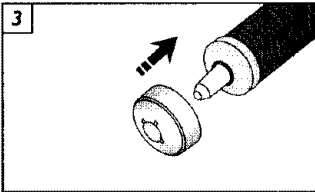

Slide thread onto horizontal spool pin. Secure thread in place with either the large or small spool pin holder, depending on the size of your thread spool.

Placez la bobine de fil sur le porte-bobine horizontal. Fixez le fil dans la bonne position avec le grand ou le petit etrier de bobine, suivant la taille de votre bobine de fil.

Deslice el hilo en el portacarrete horizontal. Asegure el hilo en su sitio con el sujetador de carrete pequeño o grande, dependiendo del tamaño del carrete de hilo.

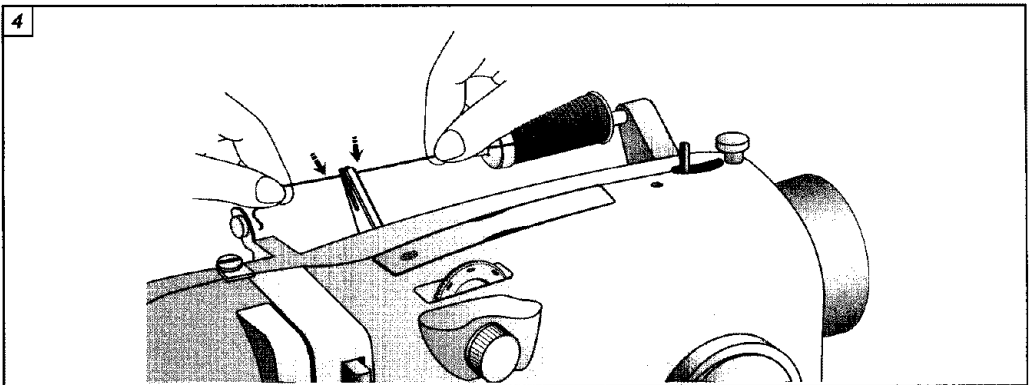

Pull the thread from the spool, hold firmly over the first thread guide. Then push the thread down, snapping it into the thread guide.

Tirez le fil de la bobine. Maintenez-le fermement au-dessus du premier guide-fil. Ensuite, tirez les fils vers le bas pour les introduire dans le guide-fil.

Jale el hilo del carrete, sostenga con firmeza sobre el primer guía hilos. Luego bájelo, enganchándolo en guía hilos.

7 Threading the machine Enfilage de la machine Ensartando la Máquina

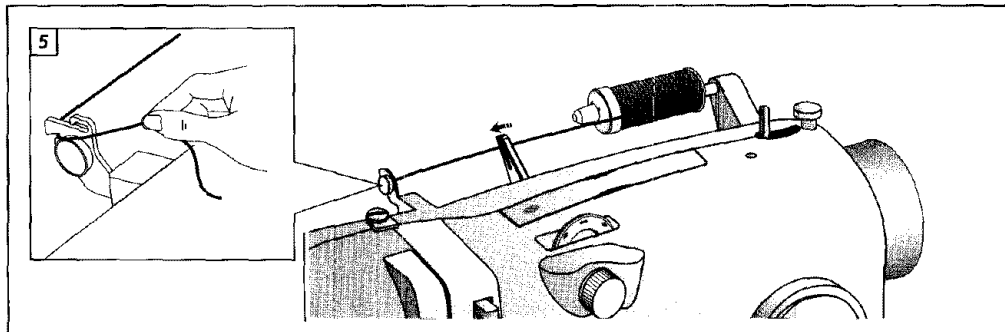

Pull thread out from the spool through the second thread guide.

Tirez le fil de la bobine et faites-le passer dans le deuxième guide-fil.

Jale el hilo de la carrete por el segundo guía hilos.

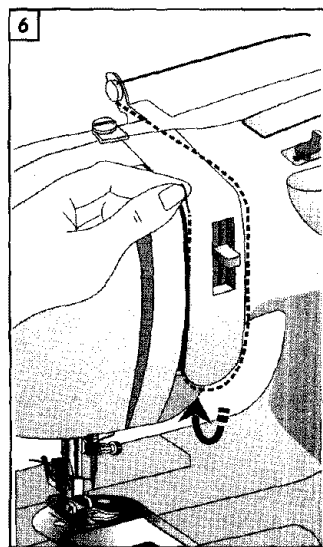

Firmly hold the thread close to the spool with your right hand, then holding the thread-end in your left hand, follow the thread guides. The thread should be taut as it goes through the guides.

Tenez fermement le fil près de la bobine de la main droite, puis en tenant l'extrémité du fil de la main gauche, faites-le passer en suivant les guide-fil. Le fil doit être bien tendu quand il passe dans les guide-fil.

Sostenga firmemente el hilo cerca al carrete con la mano derecha, luego el extremo del hilo con la mano izquierda, siga el guía hilos. El hilo debe estar tenso en las guías.

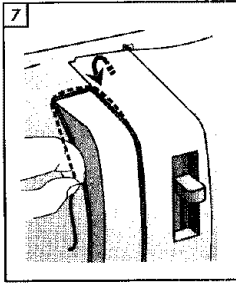

Continue to hold the thread firmly, as you thread the machine.

Continuez à tenir le fil bien fermement pendant que vous enfilez la machine.

Continúe sosteniendo el hilo con firmeza, mientras ensarta la máquina

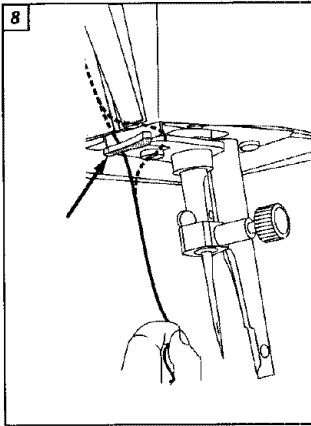

Slide the thread behind the metal thread guide.

Faites passer le fil derrière le guide-fil métallique.
Deslice el hilo detrás del guía hilos metálico.

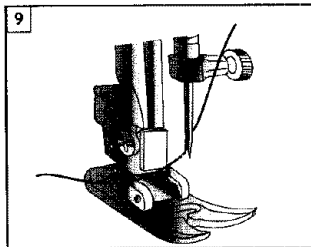

Pass the thread through the eye of the needle from front to back.

Faites passer le fil dans le chas de l'aiguille de l'avant vers l'arrière.

Pase el hilo por el ojo de la aguja desde el frente hacia atrás.

7 Threading the machine Enfilage de la machine Ensartando la Máquina

Automatic needle threader Enfile-aiguille automatique

Ensartando la máquina

To use the Automatic needle threader; thread the machine, stopping at the needle, and set the machine as follows:

Pour utiliser l'enfile-aiguille automatique, enfilez la machine en vous arrêtant à l'aiguille, puis réglez la machine de la façon suivante:

Para usar el ensartador automático de aguja, ensarte la máquina, y deténgase en la aguja, luego ajuste la máquina como sigue:

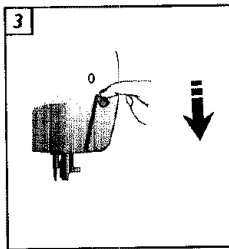
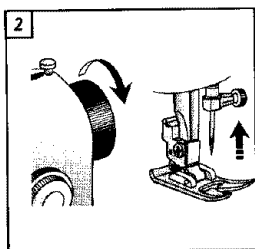
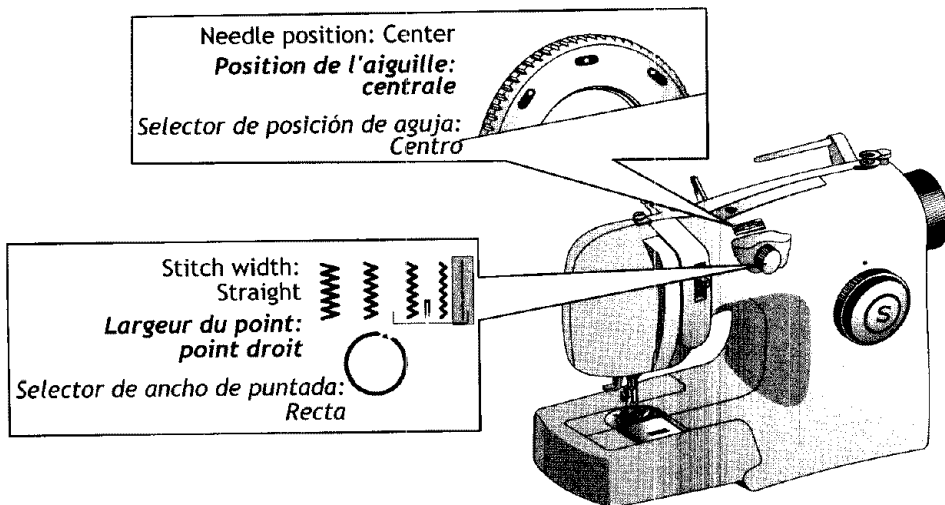

Turn handwheel counter clockwise until the needle is in the highest position.
Lower the presser foot lifter.

*Tournez le volant vers vous jusqu'à ce que l'aiguille soit dans la position la plus haute.
Abaissez le pied presseur.*

*Gire el volante hacia usted hasta que la aguja esté en la posición más alta.
Baje la palanca del prensatelas*

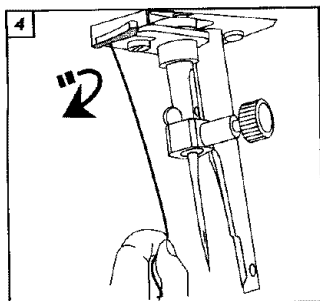

Pull thread to the left.
*Tirez le fil vers la gauche.
Jale el hilo a la izquierda.*

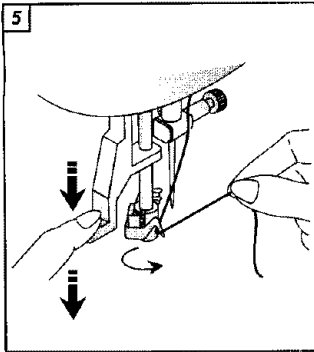

Pull the Automatic needle threader lever down, and place the thread as illustrated.

Poussez la manette de l'enfile-aiguille automatique vers le bas et positionnez le fil conformément à l'illustration.

Jale la palanca del ensartador automático de aguja hacia abajo y coloque el hilo como muestra la imagen.

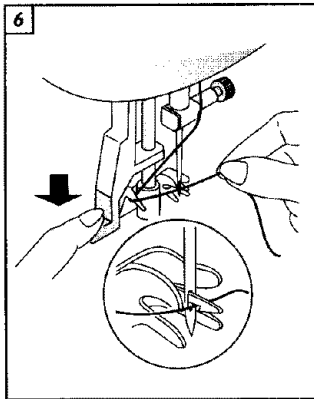

Pull the automatic needle threader down until the wire hook passes through the needle's eye. Guide the thread into hooked end and pull the thread upward.

Abaissez la manette de l'enfile-aiguille automatique jusqu'à ce que le crochet métallique passe dans le chas de l'aiguille. Faites passer le fil dans l'extrémité crochetée, puis tirez vers le haut.

Jale hacia abajo el ensartador automático hasta que el gancho de alambre pase por el ojo de la aguja. Guíe el hilo por el extremo del gancho y jale el hilo hacia arriba.

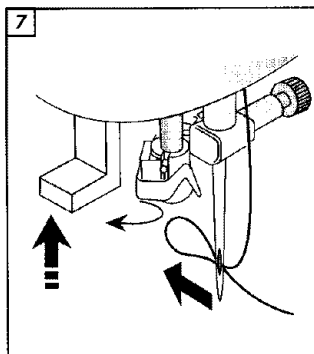

Release the threader lever and thread simultaneously, and needle will be threaded automatically.

Relâchez en même temps la manette de l'enfile-aiguille et le fil. L'aiguille est alors enfilée.

Libere la palanca del ensartador y el hilo al mismo tiempo, así la aguja se ensartará de forma automática.

7 Threading the machine Enfilage de la machine Ensartando la Máquina

Raising the bobbin thread *Remonter le fil de canette* *Sacando el hilo de la bobina*

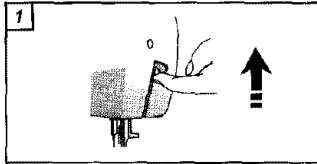

Raise presser foot lifter.

*Relevez le releveur de pied presseur.
Levante la palanca del prensatelas.*

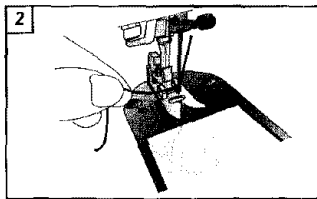

Hold needle thread loosely with your left hand. Turn handwheel counter clockwise with your right hand, first lowering the needle and continuing until the needle comes to its highest position.

Retenez le fil d'aiguille de façon lâche avec la main gauche. Tournez le volant vers vous de la main droite pour abaisser l'aiguille et continuez jusqu'à ce que l'aiguille soit dans la position la plus haute.

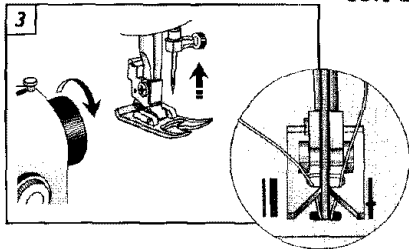

Sostenga el hilo de la aguja holgado con la mano izquierda. Gire el volante hacia usted con la mano derecha, bajando primero la aguja y continuando hasta que la aguja llegue a su posición más alta.

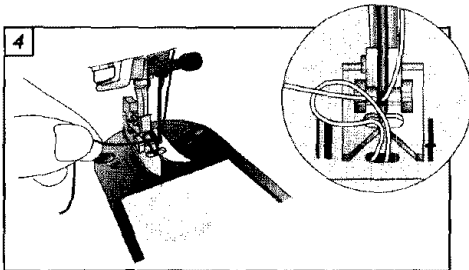

Lightly pull up the needle thread, and pick up the bobbin thread which will appear through the needle plate slot. Then pull both threads to the back of the machine, leaving a 6" thread tail.

Tirez légèrement le fil d'aiguille et saisissez le fil de canette qui apparaît dans la fente de la plaque à aiguille. Ensuite, tirez les deux fils vers l'arrière de la machine et laissez dépasser des bouts de fil de 15 cm.

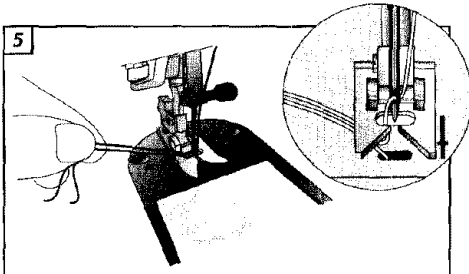

Jale ligeramente hacia arriba el hilo de la aguja y tome el hilo de la bobina que aparece por la ranura de la placa aguja. Entonces jale ambas hebras hacia atrás de la máquina, dejando un extremo de 6 centímetros.

Note: Any of the three needle positions can be selected when sewing a straight stitch.
Remarque : n'importe laquelle des trois positions d'aiguille peut être sélectionnée pour la couture au point droit.
Nota: Cualquiera de las tres posiciones de la aguja puede seleccionarse cuando se cose con puntada recta.

Needle position
Position de l'aiguille
Selector de posición de la aguja



Stitch width
Largeur du point
Selector de ancho de puntada

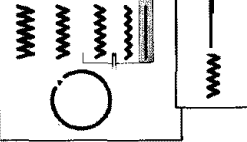

Start with the Needle thread tension in Auto position.
Tension du fil d'aiguille
Selector de tensión del hilo

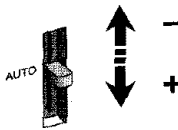

For a very close stitch, set the Stitch Length dial at a smaller number, such as "2". For a longer stitch, set at a higher number, such as "5".

Pour coudre des points très serrés, réglez la longueur du point sur un petit nombre, par ex. sur «2». Pour obtenir un point plus long, réglez sur un nombre plus grand, par ex. sur «5».

Para una puntada muy cerrada, ajuste el selector de Largo de Puntada a un número más pequeño como «2». Para una puntada más larga, ajuste a un número más alto, como «5».

Pattern selector dial
Sélecteur de point
Selector de puntadas

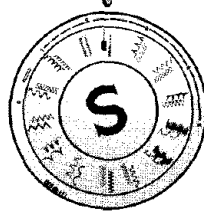

Stitch length dial
Longueur du point
Selector de largo de puntada

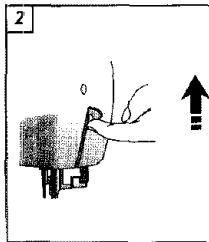
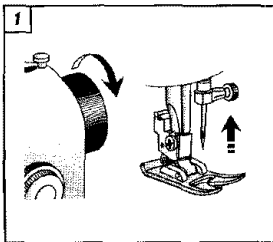
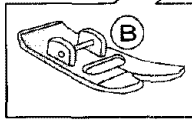
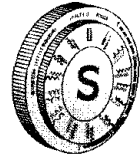

Turn handwheel counter clockwise until the needle is in the highest position.

Raise presser foot lifter and slide fabric under the presser foot.

Tournez le volant vers vous jusqu'à ce que l'aiguille soit dans la position la plus haute.

Relevez le pied presseur et mettez le tissu sous le pied presseur.

Gire el volante hacia usted hasta que la aguja esté en la posición más alta.

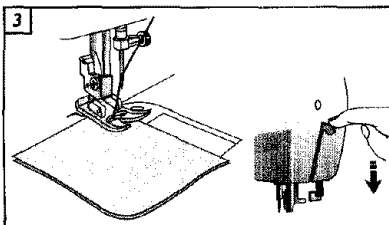

Lower the presser foot.

Abaissez le pied presseur.

Baje la palanca del prensatelas

8

Straight Stitching Points droits Puntada Recta

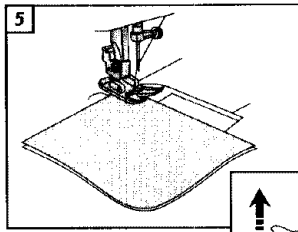
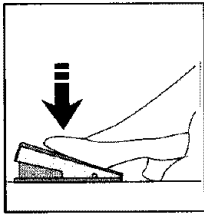

Begin sewing.

Sew 5-6 stitches, then stop.

Commencer la couture.

Cousez cinq ou six points, puis arrêtez.

Comience a coser.

Cosa 5-6 puntadas, luego deténgase.

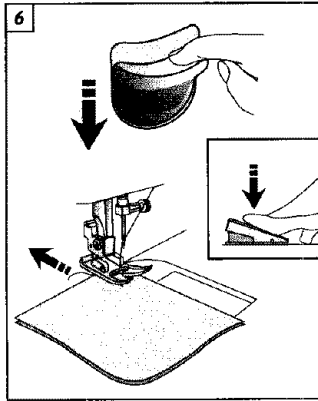
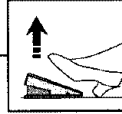

Hold the reverse button down, and sew.

The machine will sew in reverse, reinforcing the stitching. Sew 5-6 stitches then release the reverse button.

Appuyez sur le bouton de marche arrière et maintenez-le ainsi. Cousez. La machine coud alors en marche arrière, renforçant ainsi la couture. Piquez cinq ou six points, puis relâchez le bouton de marche arrière.

Mantenga presionado el botón de retroceso, y cosa.

La maquina coserá en reversa, reforzando la puntada. Cosa 5-6 puntadas luego libere el botón de retroceso.

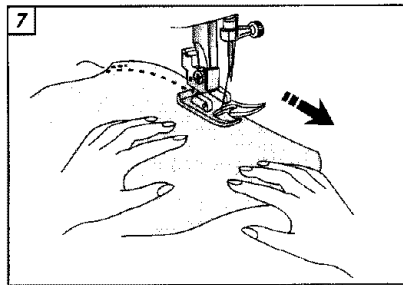

Continue sewing. At the end, reinforce the stitching by pushing the reverse dial again.

Continuez la couture. À la fin, renforcez la couture en appuyant à nouveau sur le bouton de marche arrière.

Continúe cosiendo. Al final, refuerce la puntada presionando de nuevo el botón de retroceso.

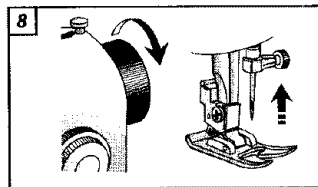

Turn handwheel counter clockwise until the needle is in the highest position, raise the presser foot lifter and slide fabric from under the presser foot.

Tournez le volant vers vous jusqu'à ce que l'aiguille soit dans la position la plus haute. Relevez le pied presseur et retirez le tissu en le faisant glisser sous le pied presseur.

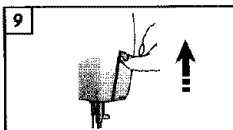

Gire el volante hacia usted hasta que la aguja esté en la posición más alta, levante la palanca del prensatelas y retire la tela debajo del prensatelas.

Note: Any of the three needle positions can be selected when sewing a straight stitch.
Remarque : n'importe laquelle des trois positions d'aiguille peut être sélectionnée pour la couture au point droit.
 Nota: Cualquiera de las tres posiciones de la aguja puede seleccionarse cuando se cose con puntada recta.

Needle position
Position de l'aiguille
Selector de posición de la aguja



Needle thread tension
 Push to Negative (-)
Tension du fil d'aiguille:
poussez vers le signe (-)
Selector de tensión del hilo
Presione a negativo(-)

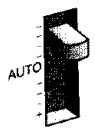

Stitch width
Largeur du point
Selector de ancho de puntada

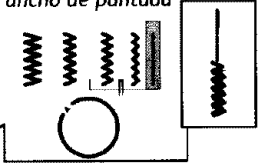

For Basting set Stitch length to "5".
Pour bâtir, régler la longueur de point sur « 5 ».
Para hilvanar ajuste el largo de puntada a "5".

Stitch length Dial
Longueur du point
Selector de largo de puntada

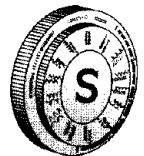

Pattern selector Dial
Sélecteur de point
Selector de puntadas

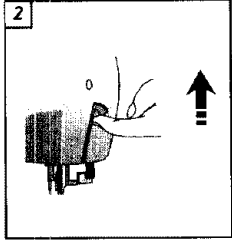
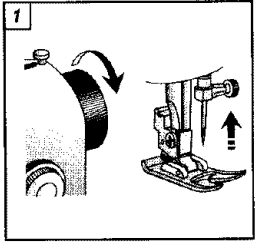
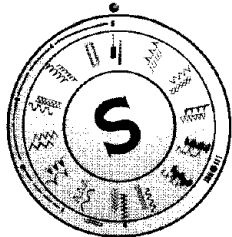

Turn handwheel counter clockwise until the needle is in the highest position.
 Raise presser foot lifter and slide fabric under the presser foot.
Tournez le volant vers vous jusqu'à ce que l'aiguille soit dans la position la plus haute. Relevez le releveur du pied presseur et mettez le tissu sous le pied presseur.
Gire el volante hacia usted hasta que la aguja esté en la posición más alta. Levante la palanca del prensatelas.

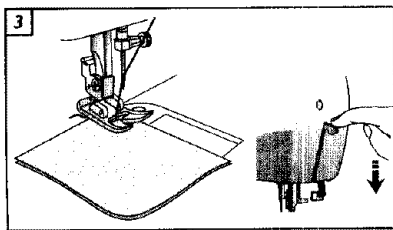

Lower the presser foot.
Abaissez le pied presseur.
Baje la palanca del prensatelas.

9 Basting Bâtir Hilvanado

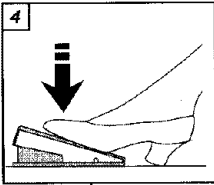

Sew
Cousez
Comience a coser.

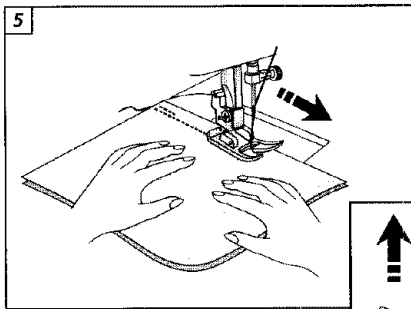
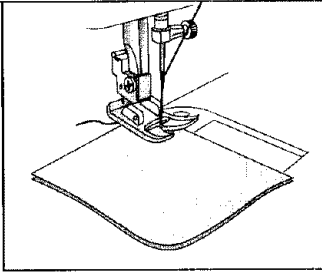

Continue sewing until finished.
Continuez la couture jusqu'à la fin.
Continúe cosiendo hasta terminar la costura.

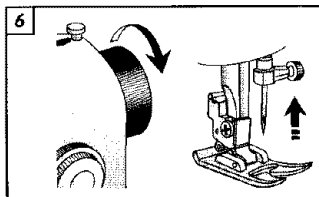
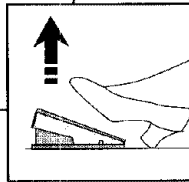

Turn handwheel counter clockwise until the needle is in the highest position.
Tournez le volant vers vous jusqu'à ce que l'aiguille soit dans la position la plus haute.
Gire el volante hacia usted hasta que la aguja esté en la posición más alta.

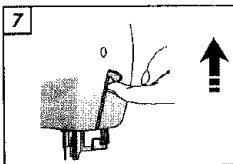

Raise presser foot lifter and slide fabric from under the presser foot. The stitch is very loose and can easily be pulled out.
Relevez le releveur de pied presseur et retirez le tissu en le faisant glisser sous le pied presseur. La couture est très lâche et peut être facilement retirée.
Levante la palanca del prensatelas y retire la tela debajo del prensatelas.

Note: Any of the needle positions can be selected.
Remarque : n'importe laquelle des trois positions d'aiguille peut être sélectionnée.
Nota: Cualquiera de las tres posiciones de la aguja puede seleccionarse cuando se cose con puntada recta.

Needle position
Position de l'aiguille
Selector de posición de la aguja

Start with the Needle thread tension in Auto position.
Tension du fil d'aiguille
Selector de tensión del hilo

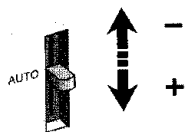

Stitch width
Largeur du point
Selector de ancho de puntada

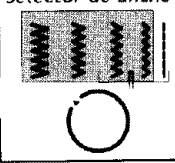

For a very close stitch, set the Stitch Length dial at a smaller number, such as "2". For appliqueing set "0.5" or below. For a longer stitch, set at a higher number, such as "5".
Pour coudre des points très serrés, réglez la longueur du point sur un petit nombre, par ex. sur « 2 ». Pour appliqué, réglez sur « 0,5 » ou moins. Pour obtenir un point plus long, réglez sur un nombre plus grand, par ex. sur « 5 ».

Para una puntada muy cerrada, ajuste el largo de puntada a un número inferior, como "2". Para aplicaciones ajuste a "0.5" o menos. Para una puntada más larga ajuste a un número mayor, como "5".

Pattern selector dial
Sélecteur de point
Selector de puntadas

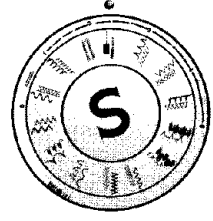

Stitch length dial
Longueur du point
Selector de largo de puntada

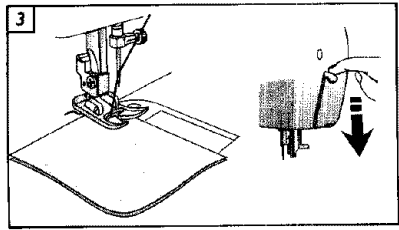
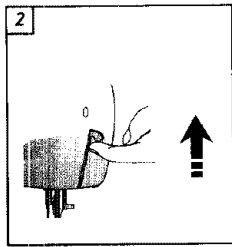
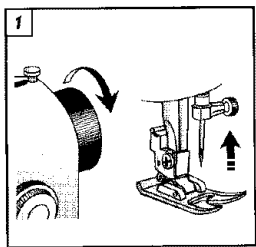
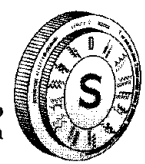

Turn handwheel counter clockwise until the needle is in the highest position. Raise presser foot lifter and slide fabric under the presser foot.

Tournez le volant vers vous jusqu'à ce que l'aiguille soit dans la position la plus haute. Relevez le pied presseur et mettez le tissu sous le pied presseur.

Gire el volante hacia usted hasta que la aguja esté en la posición más alta. Levante la palanca del prensatelas y coloque la tela debajo del prensatelas.

Lower the presser foot.
Abaissez le pied presseur.
Baje la palanca del prensatelas

10

Zig-zag Stitching Points zigzags Puntada Zigzag

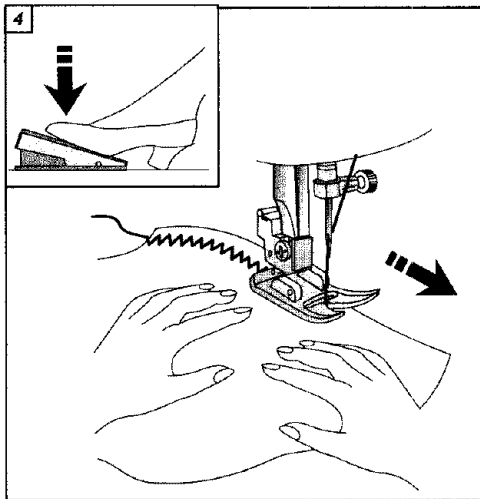

Sew.
Cousez.
Comience a coser.

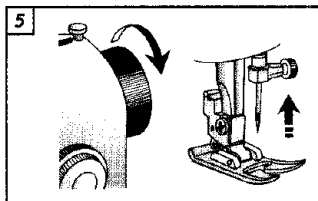

When finished, turn handwheel counter clockwise until the needle is in the highest position.
Une fois la couture terminée, tournez le volant vers vous jusqu'à ce que l'aiguille soit dans la position la plus haute.
Cuando termine, gire el volante hacia usted hasta que la aguja esté en la posición más alta.

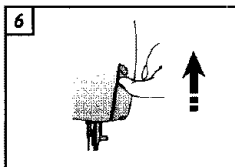

Raise presser foot lifter and slide fabric from under the presser foot.
Relevez le pied presseur et retirez le tissu en le faisant glisser sous le pied presseur.
Levante la palanca del prensatelas y retire la tela debajo del prensatelas.

Buttonholes one-step Boutonnière 1 étape Ojales en un paso

11

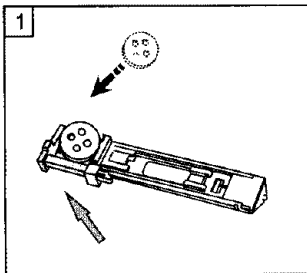
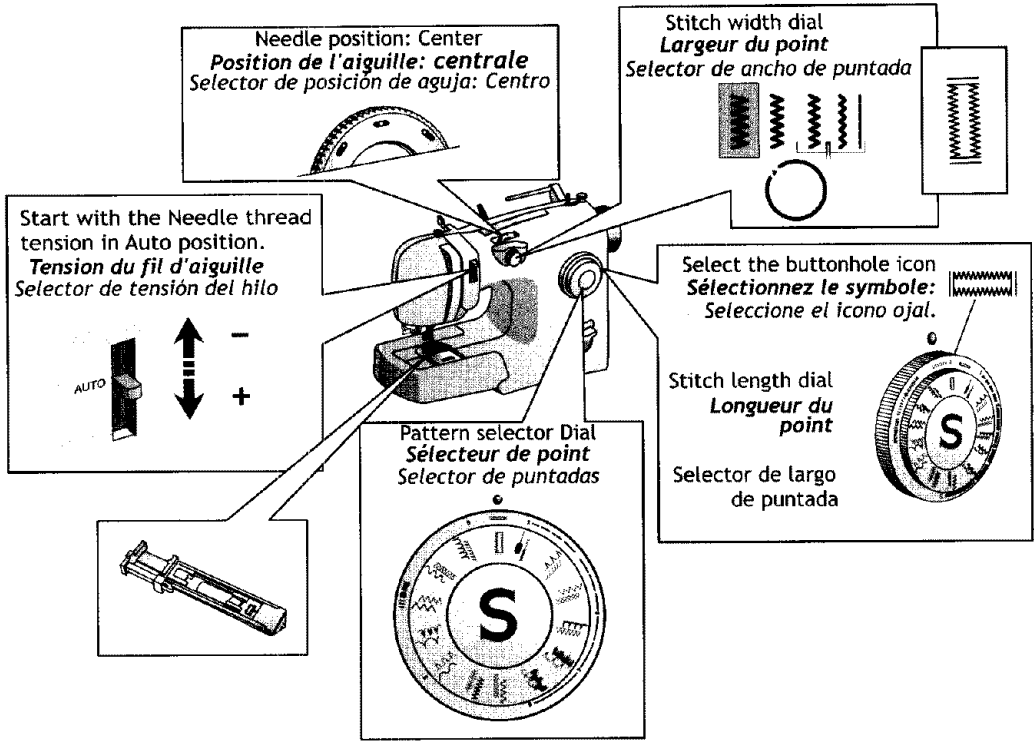

1 Slide buttonholer open and insert the button. The buttonhole cutting space will be sewn to match the size of the button.

Ouvrez le pied boutonnière en le faisant glisser et insérez le bouton. La boutonnière sera cousue d'une longueur correspondant aux dimensions du bouton.

Abra el ojalador e inserte el botón. El espacio de corte del ojal será cosido a la medida del botón.

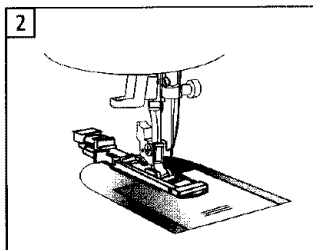

2 Snap on the buttonhole foot with end holding the button to the back. Slide fabric under foot and lower presser foot.

Enclenchez le pied boutonnière. L'extrémité qui contient le bouton doit être placée vers l'arrière. Glisser le tissu sous le pied, et abaisser le pied presseur.

Colque el prensatelas para ojal en el extremo sosteniendo el botón atrás.

11 Buttonholes one-step

Boutonnière 1 étape

Ojales en un paso

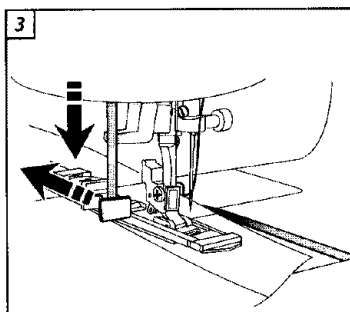

Gently pull the buttonhole engaging lever down and push it to the back.

Abaissez délicatement la manette de boutonnière, puis poussez le vers l'arrière.

Jale con cuidado la palanca del ojal y empuje hacia atrás.

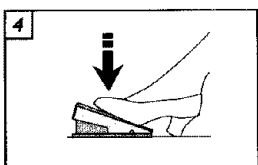

Make a practice buttonhole on a scrap of the fabric you are using. Use an interfacing or stabilizer between the two fabric layers.

Sew.

Réalisez une boutonnière d'essai sur un morceau du tissu que vous utilisez. Utilisez un entoilage ou un stabilisateur entre les épaisseurs du tissu. Cousez.

Realice un ojal de práctica en un pedazo de tela .

Utilice entretela o estabilizador entre dos capas de tela. Comience a coser.

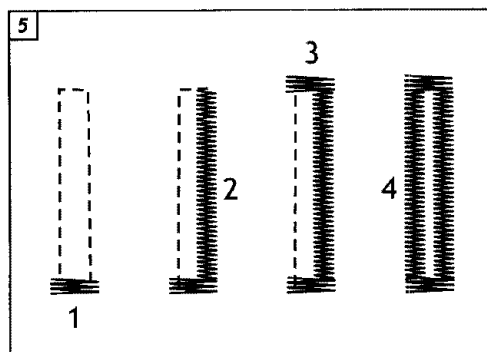

The buttonhole will be sewn in this order. Take your foot off of the foot controller and stop sewing after the step #4 (left side of the buttonhole) is completed.

La boutonnière sera cousue selon les étapes illustrées. Retirez votre pied de la pédale et arrêtez de coudre une fois l'étape #4 exécutée (côté gauche de la boutonnière).

El ojal se cose en este orden. Quite el pie del pedal de control de velocidad y deje de coser después del paso No. 4 (se completa el lado izquierdo del ojal).

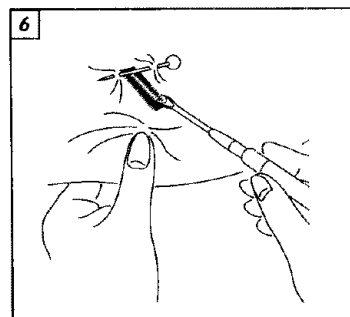

Open the buttonhole.

Coupez l'ouverture de la boutonnière.

Abra el ojal.

Balancing the buttonhole
Équilibrage de la boutonnière
Regulación del ojal

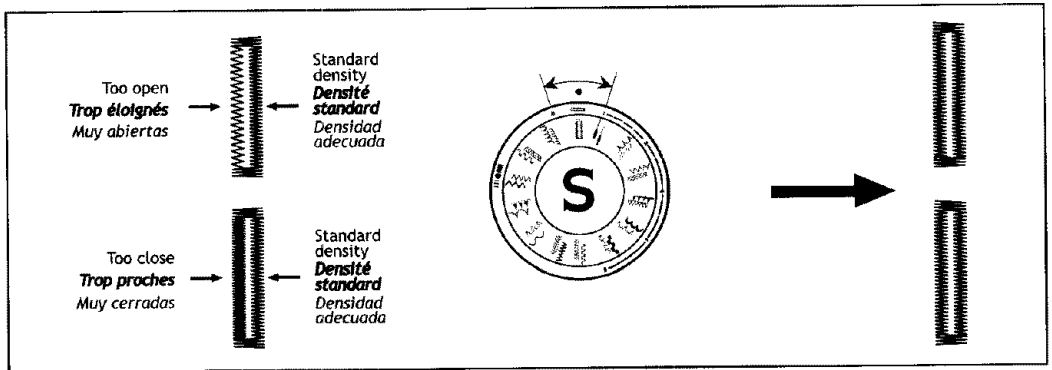
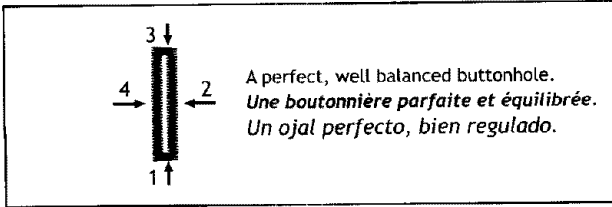

12

Overedging a seam or edge *Surjeter une couture ou un bord* *Puntada tipo Overlock*

Needle position: Center
Position de l'aiguille: centrale
Selector de posición de la aguja: Centro

Stitch width
Largeur du point
Selector de ancho de puntada

Start with the Needle thread tension in Auto position.
Tension du fil d'aiguille
Selector de tensión del hilo

Pattern selector dial
Sélecteur de point
Selector de puntadas

Stitch length dial
Longueur du point
Selector de largo de puntada

Set the Stitch length to for all RED stitches.
Réglez la longueur du point sur pour tous les points ROUGES.
Ajuste el Largo de Puntada a para todas las puntadas flexibles en ROJO.

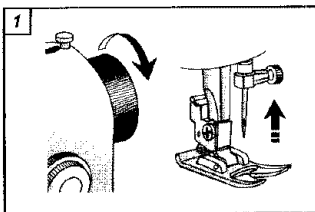

Turn handwheel counter clockwise until the needle is in the highest position.

Tournez le volant vers vous jusqu'à ce que l'aiguille soit dans la position la plus haute.

Gire el volante hacia usted hasta que la aguja esté en la posición más alta.

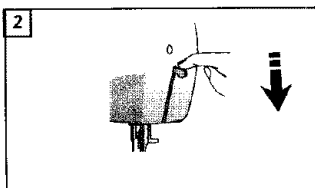

Raise presser foot lifter and slide fabric under the presser foot.

Relevez le pied presseur et mettez le tissu sous le pied presseur.

Levante la palanca del prensatelas y coloque la tela debajo del prensatelas.

Overedging a seam or edge
Surjeter une couture ou un bord
Puntada tipo Overlock

12

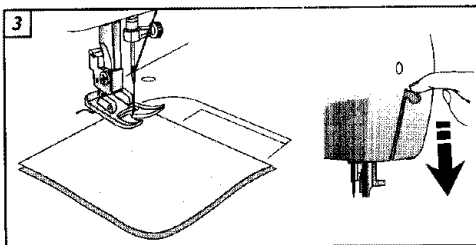

Lower the presser foot.
Abaissez le pied presseur.
Baje la palanca del prensatelas.

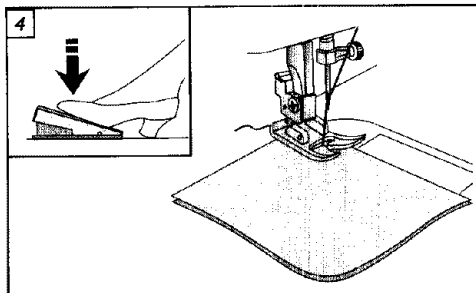

Sew, guiding the fabric so that the stitch forms on the edge of the fabric.
Cousez en guidant le tissu de façon à ce que le point se forme sur le bord du tissu.
Comience a coser, guiando la tela de modo que la puntada se forme en el borde de la tela.

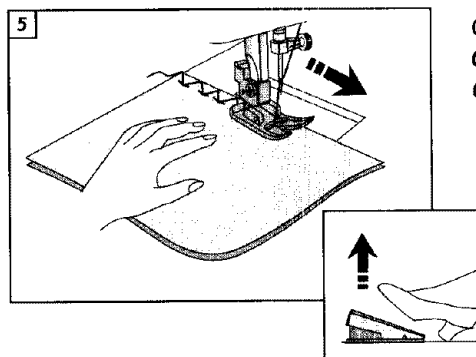

Continue sewing until finished.
Continuez la couture jusqu'à la fin.
Continúe cosiendo hasta que termine.

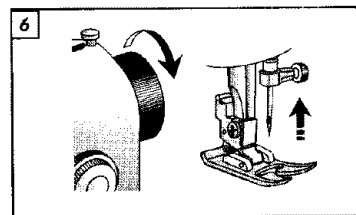

Turn handwheel counter clockwise until the needle is in the highest position.
Tournez le volant vers vous jusqu'à ce que l'aiguille soit dans la position la plus haute.
Gire el volante hacia usted hasta que la aguja esté en la posición más alta.

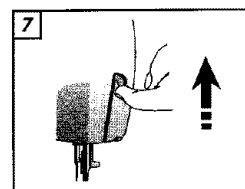

Raise presser foot lifter and slide fabric from under the presser foot.
Relevez de pied presseur et retirez le tissu en faisant glisser sous le pied presseur.
Levante la palanca del prensatelas y retire la tela debajo del prensatelas.

13

Stretch Stitches Points extensibles Puntadas Flexibles

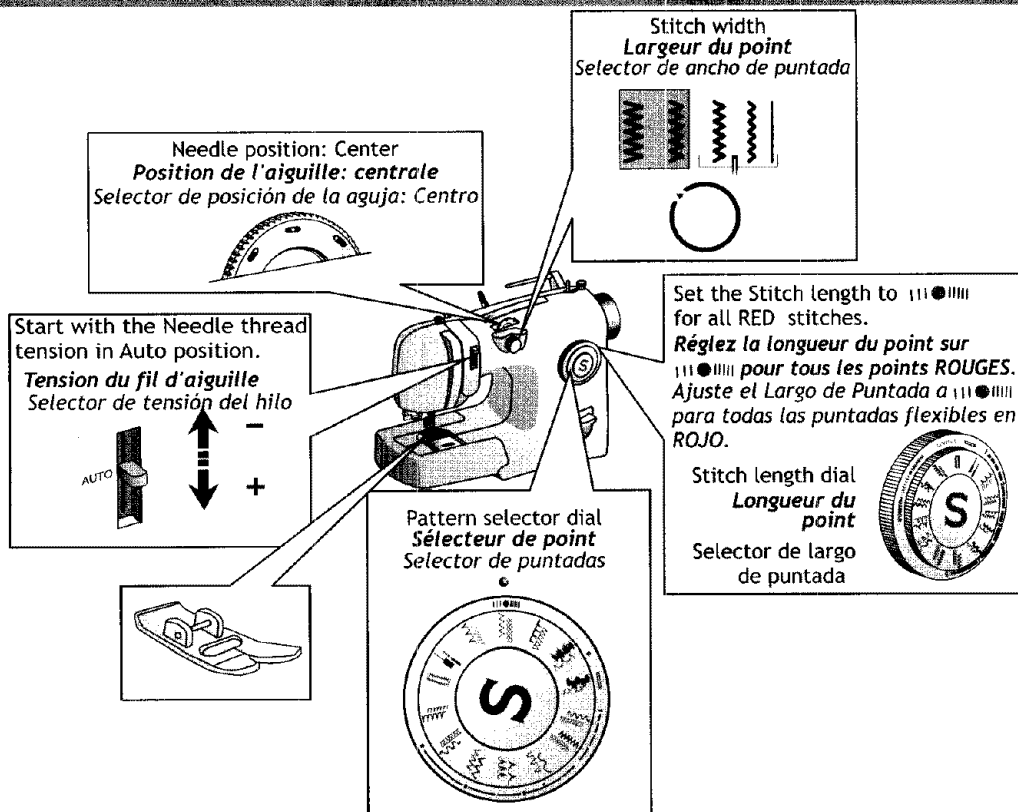

The RED/Stretch stitches on the pattern selector dial are stretch stitches. They can be sewn on fabrics that have stretch, or can be used as decorative stitch on almost any type of fabric.

Les points ROUGES/extensibles sur le sélecteur de point sont des points extensibles. Ils peuvent être cousus sur des tissus extensibles ou être utilisés comme points décoratifs sur presque tous les types de tissus.

Las puntadas flexibles en ROJO dentro del selector de puntadas son las que puede coser telas elásticas. Con ellas puede realizar una puntada decorativa en casi cualquier tipo de tela.

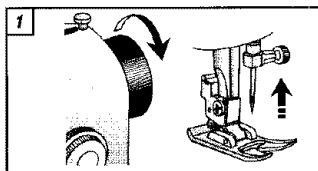

Turn handwheel counter clockwise until the needle is in the highest position.

Tournez le volant vers vous jusqu'à ce que l'aiguille soit dans la position la plus haute.

Gire el volante hacia usted hasta que la aguja esté en la posición más alta.

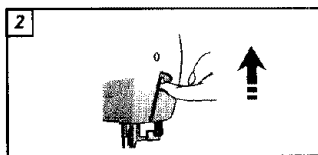

Raise presser foot lifter and slide fabric under the presser foot.

Relevez le pied presseur et mettez le tissu sous le pied presseur.

Levante la palanca del prensatelas y coloque tela debajo del prensatelas.

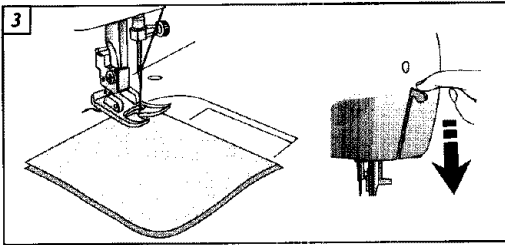

Lower the presser foot.
Abaissez le pied presseur.
Baje la palanca del prensatelas.

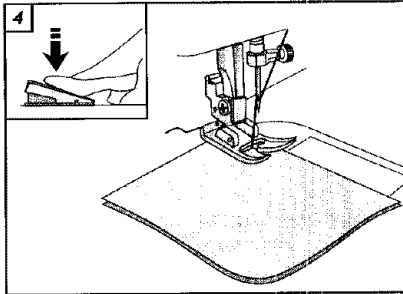

Sew, allowing the machine to feed the fabric.
Stretch stitches have a forward/backward motion.
Cousez en laissant la machine faire avancer le tissu.
Les points extensibles sont formés par un mouvement vers l'avant et un mouvement vers l'arrière.
Comience a coser, permitiendo que la máquina avance la tela. Las puntadas flexibles tienen un movimiento adelante/atrás.

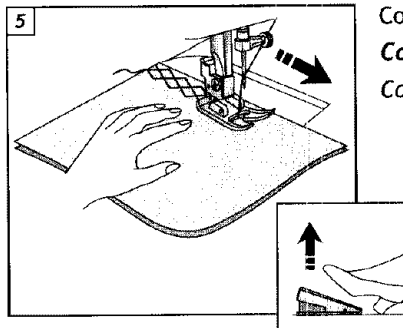

Continue sewing until finished.
Continuez la couture jusqu'à la fin.
Continúe cosiendo hasta que termine.

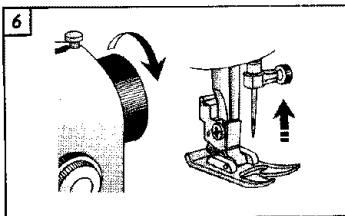

Turn handwheel counter clockwise until the needle is in the highest position.
Tournez le volant vers vous jusqu'à ce que l'aiguille soit dans la position la plus haute.
Gire el volante hacia usted hasta que la aguja esté en la posición más alta.

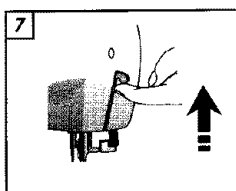

Raise presser foot lifter and slide fabric under the presser foot.
Relevez le pied presseur et retirez le tissu en le faisant glisser sous le pied presseur.
Levante la palanca del prensatelas y retire la tela debajo del prensatelas.

13

Adjusting Stretch Stitches *Réglage pour les points extensibles* *Ajustando las puntadas flexibles*



Stretch stitches are stitches with a forward and reverse motion. For best results place a stabilizer under the fabric to assist in proper stitch formation. Always sew a test on a scrap of the fabric that you are using.

Les points extensibles sont des points formés par un mouvement en avant et un mouvement en arrière. Pour de meilleurs résultats, placez sous le tissu un entoillage qui vous aidera à obtenir des points correctement formés. Effectuez toujours une couture d'essai sur un morceau du tissu que vous utilisez.

Las puntadas flexibles son puntadas con un movimiento adelante y atrás. Para mejores resultados coloque un estabilizador debajo de la tela para ayudar en una adecuada formación de la puntada. Cosa siempre una prueba en un pedazo de tela que no este utilizando.

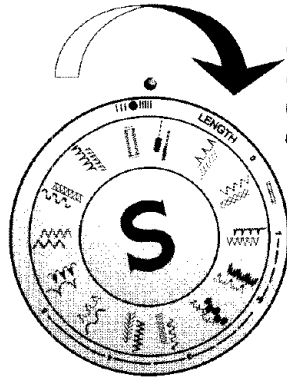
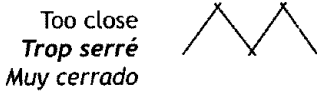
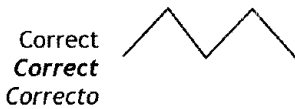

Correct by turning the Stitch length selector dial to the right.
Corrigez en tournant le cadran de longueur du point vers la droite.
Correcto girando el selector de largo de puntada a la derecha.

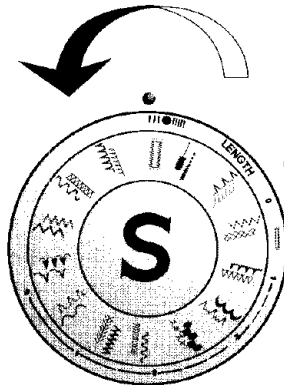

Correct by turning the Stitch length selector dial to the left.
Corrigez en tournant le cadran de longueur du point vers la gauche.
Correcto girando el selector de largo de puntada a la izquierda.



Blind hem stitch Point invisible

14

Puntada para dobladillo invisible

Needle position: Center
Position de l'aiguille: centrale
Selector de posición de la aguja: Centro

Stitch width dial
Largeur du point
Selector de ancho de puntada

Stitch length: from 1,5 to 2,5
Longueur de point: de 1,5 à 2,5
Largo de puntada: 1,5 a 2,5

Stitch length dial
Longueur du point
Selector de largo de puntada

Pattern selector
Sélecteur de point
Selector de puntadas

Blind hem foot
Pied pour point invisible
Prensatejas para costura de dobladillo

Start with Needle thread tension in the Auto position
Tension du fil d'aiguille
Selector de tensión del hilo

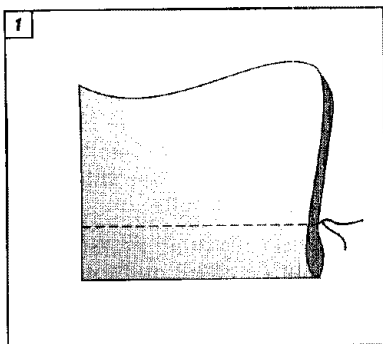

If desired first finish the raw edge, then turn the hem up to the required depth. Stitch in place with a basting stitch.

Si vous souhaitez surjeter le bord coupé, ensuite pliez l'ourlet de la profondeur désirée. Fixez-le au point de bâti.

Si lo desea primero determine el borde de la tela, luego gire el dobladillo al ancho deseado. Asegure con una puntada de refuerzo.

14 Blind hem stitch

Point invisible

Puntada para dobladillo invisible

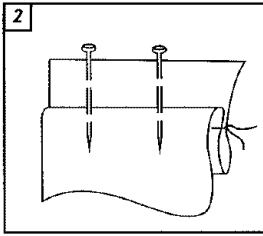

Fold and pin fabric as shown.

Pliez et épinglez le tissu conformément à l'illustration.

Doble y coloque alfileres en la tela como se muestra.

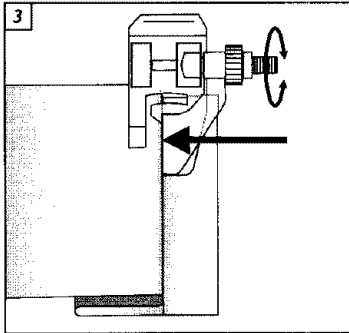

Place the fabric under the blind hem presser foot with the fold of the fabric positioned so that the needle just pierces the fold when the needle swings to the left.

Placez le tissu sous le pied pour point invisible, le pli du tissu doit être positionné de façon à ce que l'aiguille ne pique le pli que quand l'aiguille pique du côté gauche.

Coloque la tela debajo del prensatelas para dobladillos con el dobléz de la tela colocado de modo que la aguja apenas tome el dobléz cuando la aguja se mueva a la izquierda.

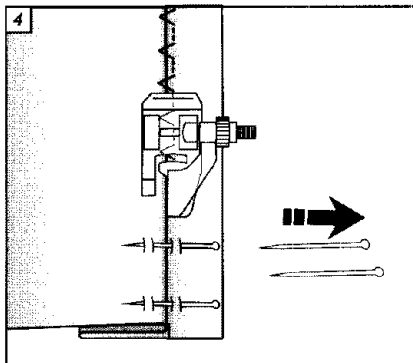

Use the screw on the foot to fine tune the exact position of the needle as it pierces the fabric fold.

Utilisez le cadran de largeur du point pour régler avec précision la position exacte de l'aiguille quand elle pique le pli de tissu.

Use el control de ancho de puntada para ajustar la posición exacta de la aguja.

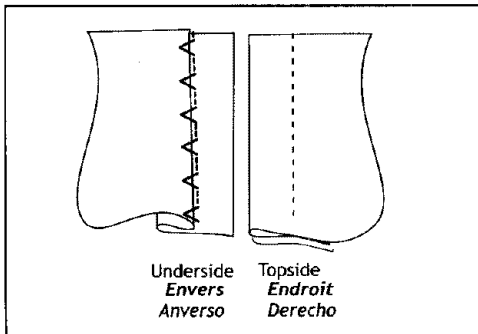

When finished, the thread is almost invisible on the right side of the fabric, especially when using matching thread color.

Une fois la couture terminée, le fil est presque invisible sur l'endroit du tissu, surtout si vous utilisez un fil de la même couleur.

Cuando termine, el hilo será casi invisible en el lado derecho de la tela, especialmente cuando se usa hilo de color de la tela.

Twin Needle Sewing with Optional Twin Needle

Couture à l'aiguille jumellée optionnelle

Coser con Aguja Doble (opcional)

15

IMPORTANT: Only the Center Needle position can be selected when using a twin needle.
IMPORTANT: seule la position centrale de l'aiguille peut être sélectionnée avec l'aiguille double.
IMPORTANTE: Sólo puede seleccionarse la posición al centro de la aguja cuando se usa aguja doble.

Needle position
Position de l'aiguille
 Posición de aguja



Stitch width
Largeur du point
Ancho de puntada

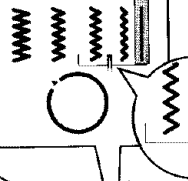

IMPORTANT: The Stitch width must be set within the twin needle range. The needle will hit the foot and break if the width is set outside of the range.
IMPORTANT: la largeur du point doit être réglée en fonction de la largeur de l'aiguille. Si la largeur de point réglée ne correspond pas à la largeur de l'aiguille, l'aiguille piquera dans le pied et se cassera.
IMPORTANTE: El ancho de puntada debe ajustarse dentro del rango de la aguja doble. La aguja golpeará el pie y la romperá si el ancho está fuera del rango.

Start with Needle thread tension in the Auto position
Tension du fil d'aiguille
Tensión de hilo

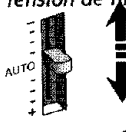

Pattern selector
Sélecteur de point
Selector de puntadas

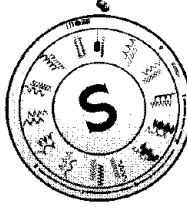

For twin needle sewing it is recommended to set Stitch length between "2" and "4".
Pour la couture à l'aiguille jumellée, réglez la longueur du point entre «2» et «4».
Para costura con aguja doble, ajuste el largo de puntada entre "2" y "4"

Stitch length
Longueur du point
Largo de puntada

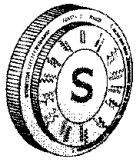

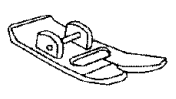

Optional twin needle
 Use Singer twin needles Style #2025.
 See your Singer retailer
Aiguille double en option
N'utilisez que des aiguilles Singer
Type d'aiguille: #2025,
Disponible dans votre magasin Singer
Aguja doble opcional. Use agujas Singer #2025
Consulte a su vendedor Singer.



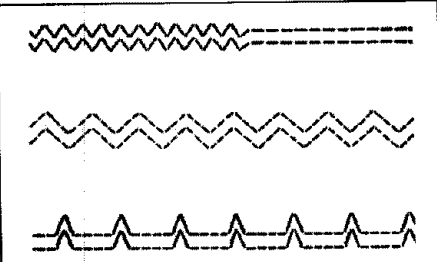

Twin needle sewing produces two rows of parallel lines of stitching. When selecting a Straight stitch and inserting a twin needle you can create a sporty professional hem, or a sophisticated top-stitch. Select a Zig-zagstitch or a decorative stitch, and insert the twin needle to create a double row of stitch embellishment. Try threading each eye of the needle with a different color of thread for an unique effect.

La couture à l'aiguille jumellée produit deux lignes de coutures parallèles. En sélectionnant un point droit et en insérant une aiguille double, vous pouvez créer un ourlet surpiqué sport ou une lisière sophistiquée. Sélectionnez un point zigzag ou un point décoratif et insérez l'aiguille double pour créer une double rangée de coutures ornementales. Essayez d'enfiler chacun des chas d'une couleur différente pour obtenir un effet exceptionnel.

La costura con aguja doble produce dos hileras de líneas paralelas. Cuando se selecciona una puntada recta e inserta una aguja doble puede crear un dobladillo deportivo o un pespunte sofisticado. Seleccione una puntada Zigzag o una puntada decorativa e inserte la aguja doble para crear una hilera doble de una puntada decorativa. Intente ensartar cada ojo de la aguja con un hilo de color distinto para obtener un efecto único.

15

Twin Needle Sewing with Optional Twin Needle *Couture à l'aiguille jumellée optionnelle* *Coser con Aguja Doble (opcional)*

Change to the twin needle.

Mettre en place l'aiguille jumellée

Cambie a la aguja doble.

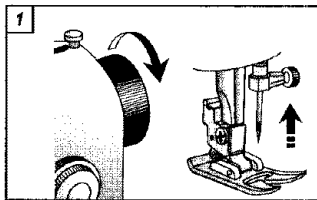

Turn handwheel counter clockwise until the needle is in the highest position..

Tournez le volant vers vous jusqu'à ce que l'aiguille soit dans la position la plus haute.

Gire el volante hacia usted hasta que la aguja esté en su posición más alta.

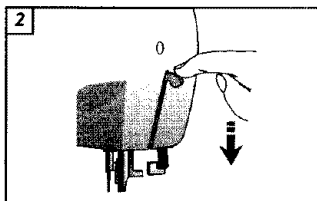

Lower presser foot.

Abaissez le pied presseur.

Baje la palanca del prensatelas.

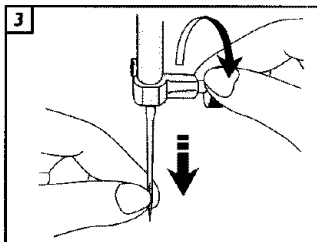

Loosen thumb screw and remove needle.

Desserrez la vis du pince-aiguille et retirez l'aiguille.

Afloje el tornillo y quite la aguja.

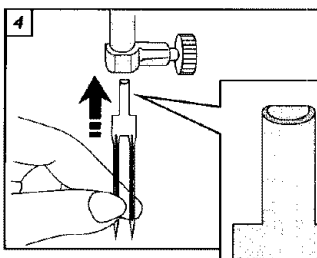

Insert the twin needle, placing the flat side of the needle to the back, and push needle all the way up.

Insérez l'aiguille double en positionnant le côté plat de l'aiguille vers l'arrière, puis poussez l'aiguille vers le haut le plus loin possible.

Inserte la aguja doble, colocando el lado plano de la aguja hacia atrás y empuje la aguja hacia arriba.

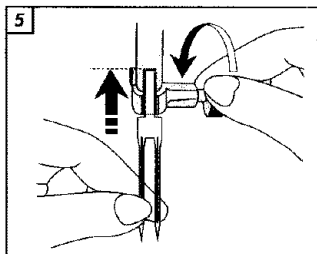

Tighten thumb screw.

Resserrez la vis du pince-aiguille.

Apriete el tornillo.

Twin Needle Sewing with Optional Twin Needle
Couture à l'aiguille jumellée optionnelle
Coser con Aguja Doble (opcional)

15

Threading for twin needle sewing

Enfilage de la machine avec l'aiguille jumellée
Ensartando para costura con aguja doble

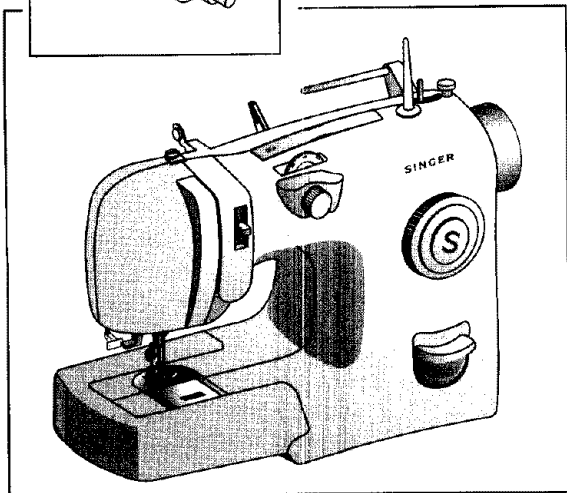
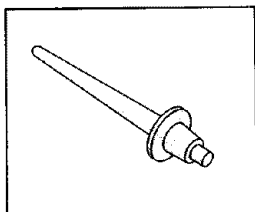

Insert the vertical spool pin into the opening to the left of the bobbin winder.
Insérez le porte-bobine vertical dans l'ouverture situé à gauche du dévidoir de la canette
Inserte el porta carrete en la abertura a la izquierda del devanador de bobina.

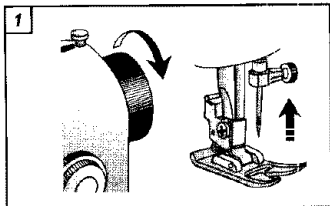

Turn handwheel counter clockwise until the needle is in the highest position.

Tournez le volant vers vous jusqu'à ce que l'aiguille soit dans la position la plus haute.
Gire el volante hacia usted hasta que la aguja esté en la posición más alta.

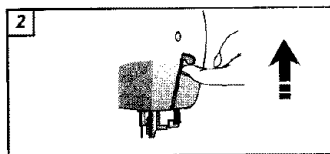

Raise presser foot lifter.

Relevez le pied presseur.
Levante la palanca del prensatelas.

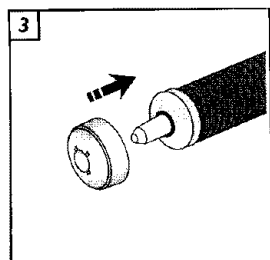

Slide thread onto horizontal spool pin. Secure thread in place with either the large or small spool pin holder, depending on the size of your thread spool.

Placez la bobine de fil sur le porte-bobine horizontal.
Fixez le fil dans la bonne position avec le grand ou le petit etrier de bobine, suivant la taille de votre bobine de fil.
Deslice el hilo en el porta carrete. Asegure el hilo en su sitio con el sujetador para porta carrete grande o pequeño, dependiendo del tamaño del su carrete de hilo.

15

Twin Needle Sewing with Optional Twin Needle

Couture à l'aiguille jumellée optionnelle

Coser con Aguja Doble (opcional)

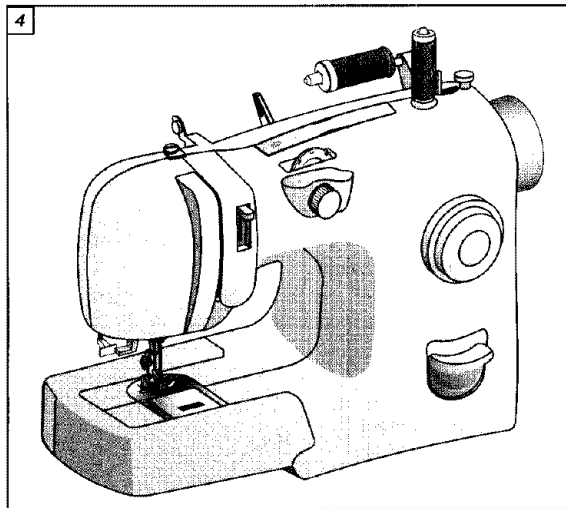

Place one spool of thread on the vertical spool pin and the other on the horizontal spool pin.

Placez une bobine de fil sur le porte-bobine vertical et une sur le porte-bobine horizontal.

Coloque un carrete de hilo en el porta carrete vertical. Coloque el otro carrete de hilo en el porta carrete horizontal.

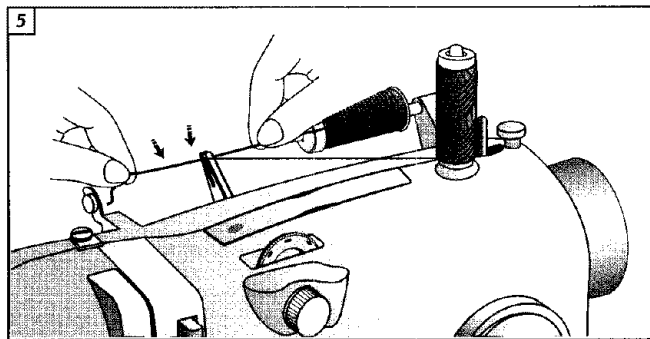

Pull thread from both spools, hold firmly over the first thread guide. Then push the threads down, snapping them into the thread guide.

Tirez le fil des deux bobines et maintenez-les fermement au-dessus du premier guide-fil. Ensuite, tirez les fils vers le bas pour les introduire dans le guide-fil.

Jale el hilo de ambos carretes, sostenga con firmeza sobre el primer guía hilos. Luego baje las hebras, enganchándolas en el guía hilos.

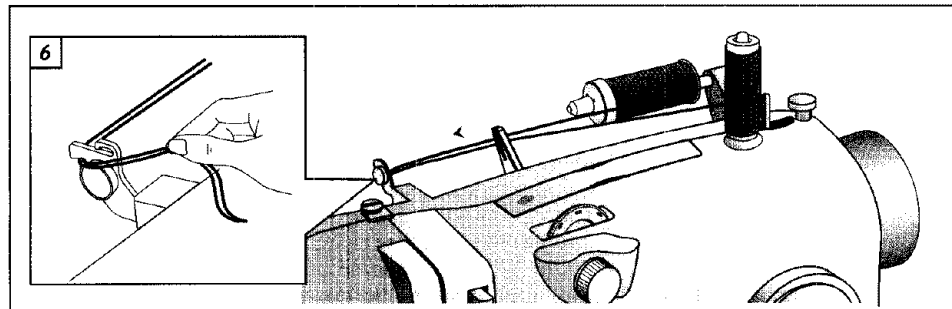

Pull both threads through the second thread guide.
Faites passer les deux fils dans le deuxième guide-fil.
Jale ambas hebras por el segundo guía hilos.

Twin Needle Sewing with Optional Twin Needle
Couture à l'aiguille jumellée optionnelle
Coser con Aguja Doble (opcional)

15

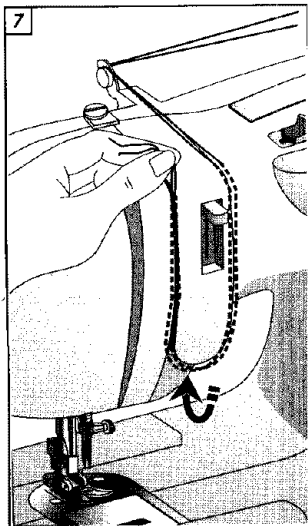

Firmly hold both threads close to the spool with your right hand, then holding the thread-ends in your left hand, follow the thread guides. The threads should be taut as they go through the guides.

Tenez fermement les deux fils près de la bobine avec la main droite, puis en tenant les extrémités des fils de la main gauche, faites-les passer en suivant les guide-fils. Les fils doivent être tendus quand ils passent dans les guide-fils.

Sostenga con firmeza ambas hebras cerca del carrete con la mano derecha, luego sostenga los extremos de los guía hilos con la mano izquierda, siga las guías hilo. Los hilos deben estar tensos cuando pasen por las guías.

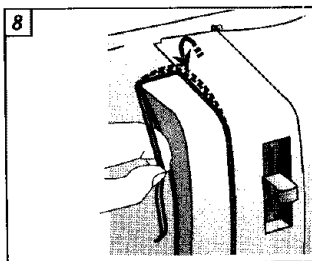

Continue to hold the threads firmly, as you thread the machine.

Continuez à tenir les fils bien tendus pendant l'enfilage de la machine.

Siga sosteniendo los hilos con firmeza mientras ensarta la máquina.

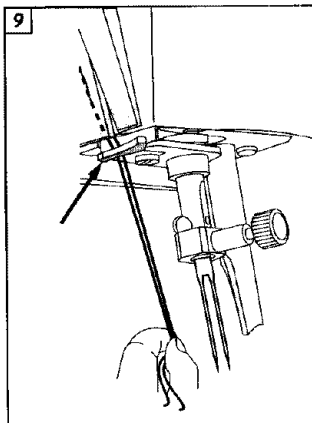

Place both threads behind the metal thread guide.

Placez les deux fils derrière le guide-fil métallique.

Coloque ambos hilos detrás del guía hilos metálico.

15

Twin Needle Sewing with Optional Twin Needle *Couture à l'aiguille jumellée optionnelle* *Coser con Aguja Doble (opcional)*

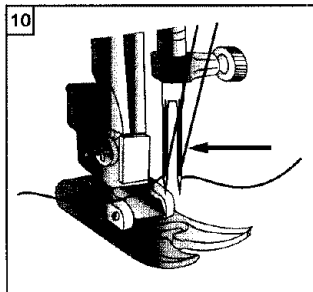

Pass one thread through the eye of the right needle, and then pass the second thread through the eye of the left needle. Pull 6" of both threads under the presser foot, and to the back of the machine.

Faites passer un fil dans le chas de l'aiguille droite, puis faites passer l'autre fil dans le chas de l'aiguille gauche. Tirez chaque fil de 15 cm, faites-les passer sous le pied presseur, puis vers l'arrière de la machine.

Pase un hilo por el ojo derecho de la aguja, y luego pase el segundo hilo por el ojo izquierdo de la aguja. Jale 6 centímetros aproximadamente de ambos hilos bajo el prensatelas y hacia atrás de la máquina.

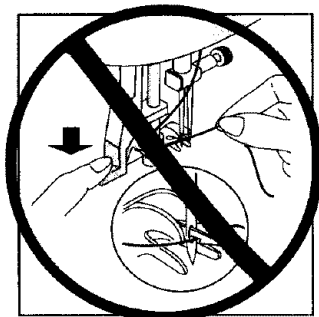

Important : Never use the Automatic needle threader with a twin needle.

Important : n'utiliser jamais l'enfile-aiguille automatique avec une aiguille jumellée.

Importante: Nunca use el ensartador automático con una aguja doble.

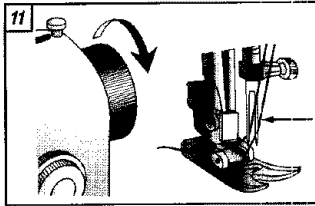

Turn handwheel counter clockwise until the needle is in the highest position.
Tournez le volant vers vous jusqu'à ce que l'aiguille soit dans la position la plus haute.
Gire el volante hacia usted hasta que la aguja esté en la posición más alta.

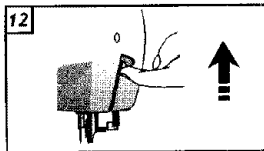

Raise presser foot lifter.
Relevez le pied presseur.
Levante la palanca del prensatelas.

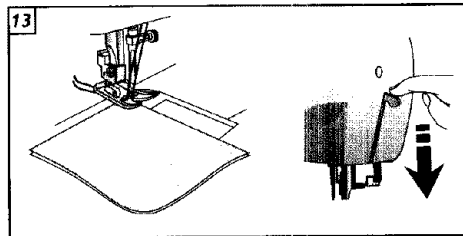

Slide fabric under the presser foot and lower the presser foot lifter.
Mettez le tissu sous le pied, puis abaissez le pied presseur.
Coloque la tela debajo del prensatelas y baje la palanca del prensatelas.

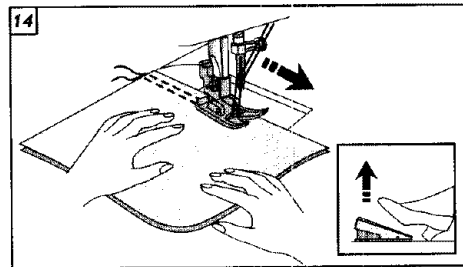

Sew.
Note: Do not use the Reverse button with the Twin needle.
Cousez.
Remarque: n'utilisez pas le bouton de marche arrière avec l'aiguille jumellée.
Comience a coser.
Nota: No use el botón de retroceso con la aguja doble.

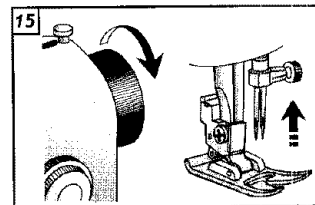

Turn handwheel counter clockwise until the needle is in the highest position.
Tournez le volant vers vous jusqu'à ce que l'aiguille soit dans la position la plus haute.
Gire el volante hacia usted hasta que la aguja esté en la posición más alta.

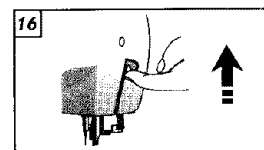

Raise presser foot lifter and slide fabric from under the presser foot.
Relevez le pied presseur et retirez le tissu de sous le pied presseur.
Levante la palanca del prensatelas y retire la tela debajo del prensatelas.

16

Maintenance Entretien Mantenimiento

Cleaning the machine *Nettoyage de la machine* *Limpieza de la máquina*

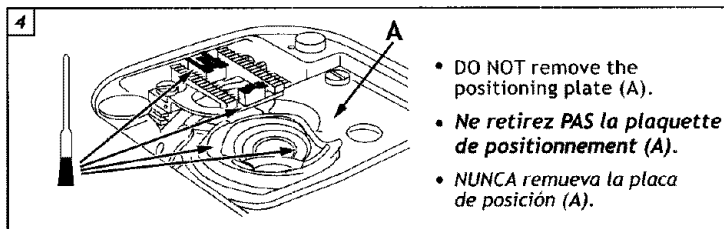
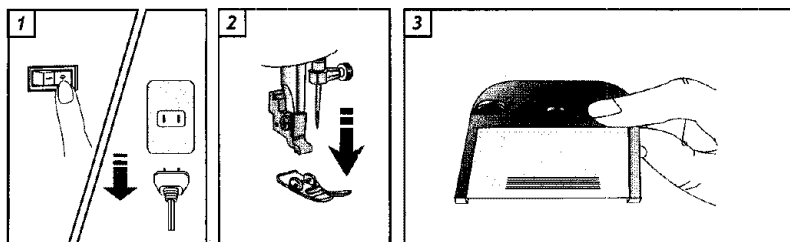
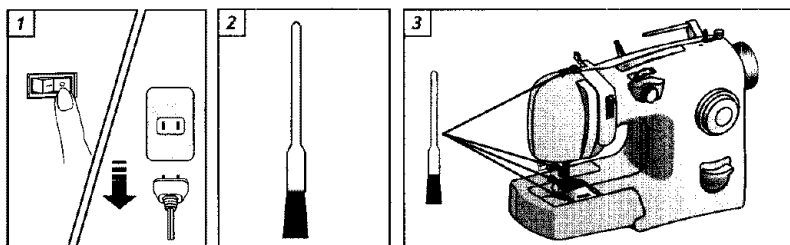
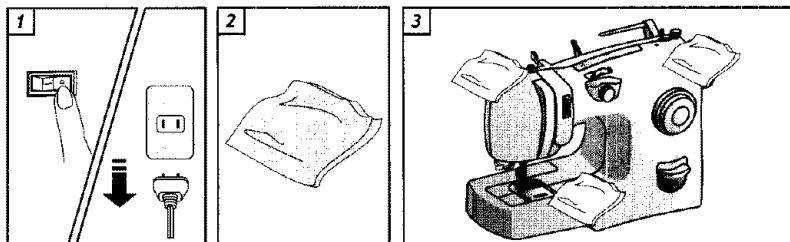

Removing bobbin case
Retirer le boîtier de canette
Retirar la caja bobina

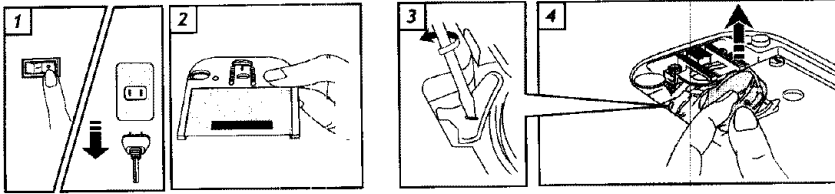

Replacing bobbin case
Remettre le boîtier de canette en place
Colocar la caja bobina

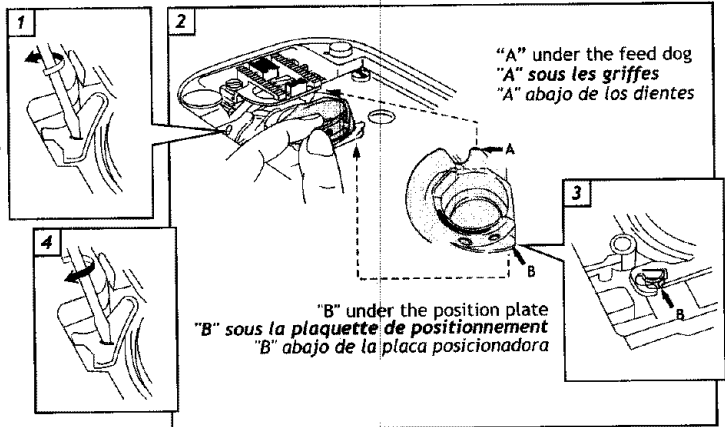

Lubrication
Lubrification
Lubricación

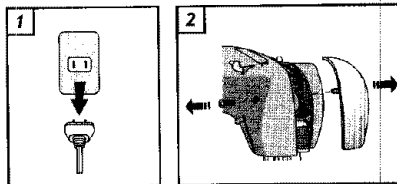

- Lubricate the moving parts.
- *Lubrifiez les pièces à mouvement.*
- *Lubricar las piezas que se muevan.*

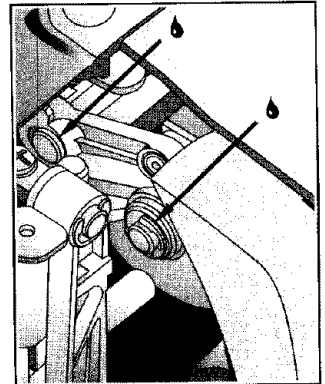
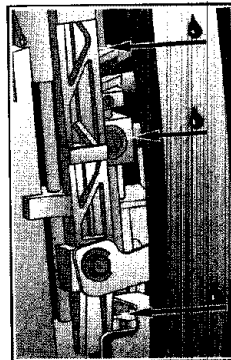

Performance checklist

Thread balls up on the underside of the fabric	Lift presser foot and re-thread the machine, holding thread firmly. Lower presser foot prior to sewing
Needle does not move	Is machine connected to electrical supply? Is the power and light switched on? Is speed control pedal connected? Is the bobbin winder spindle pushed to the right?
Needle moves but stitch is not formed	Is needle bent? Is Stitch Selector fully engaged? Is needle fully inserted into needle clamp? Are bobbin and needle correctly threaded?
Needle breaks	Is needle correct size for fabric? Is needle fully inserted into needle clamp? Are controls properly set? Are accessories correct for sewing?
Bobbin winding difficulties	Is thread unwinding freely from spool? Is bobbin winder disc at the correct height? Is thread hanging up on the slit on the thread spool? Is the bobbin winder spindle pushed to the right? Is thread end securely held at start of winding?
Lower thread breaks	Is bobbin correctly wound? Is bobbin correctly inserted into bobbin case?
Upper thread breaks	Is machine properly threaded? Is thread freely unwinding from spool? Is upper thread tension too tight? Is bobbin case properly inserted? Is bobbin rim free of nicks?
Skipped stitches	Is machine properly threaded? Is fabric firmly held down? Is needle correct style and size for fabric? Is needle straight?
Fabric does not move properly under presser foot	Is presser foot correctly attached to machine? Is presser foot lowered? Is stitch length correctly set? Is the drop feed lever set on the right?

Liste De Performances

<i>Le fil s'emmêle sous le tissu</i>	<i>Relevez le pied presseur et enfilez la machine à nouveau en tenant fermement le fil. Avant d'enfiler l'aiguille, abaissez le pied presseur, et tirer sur le fil. Si la machine est bien enfilée le fil devrait ressentir une certaine tension.</i>
<i>L'aiguille ne bouge pas</i>	<i>La machine est-elle connectée à la prise électrique ? La machine et la lampe sont-elles allumées ? Le rhéostat est-il connecté à la machine ? La tige du dévidoir de canette est-elle déplacée vers la droite ?</i>
<i>L'aiguille bouge mais le point ne se forme pas</i>	<i>L'aiguille est-elle tordue ? L'aiguille est-elle insérée complètement dans le pince-aiguille ? Les fils de la bobine et de la canette sont-ils correctement enfilés ?</i>
<i>L'aiguille casse</i>	<i>La grosseur de l'aiguille est-elle adaptée au tissu ? L'aiguille est-elle insérée complètement dans le pince-aiguille ? Les réglages sont-ils corrects ? Les accessoires en place conviennent-ils à l'ouvrage ?</i>
<i>Difficultés pour remplir la canette</i>	<i>Le fil se dévide-t-il correctement de la bobine ? Le fil est-il coincé dans la fente de la bobine ? La tige du dévidoir de canette est-elle déplacée vers la droite ? L'extrémité du fil est-elle retenue fermement au début du bobinage ?</i>
<i>Le fil de canette casse</i>	<i>La canette est-elle bobinée correctement ? La canette est-elle insérée correctement dans le boîtier de canette ?</i>
<i>Le fil d'aiguille casse</i>	<i>La machine est-elle enfilée correctement ? Le fil se déroule-t-il correctement de la bobine ? La tension du fil d'aiguille est-elle trop forte ? Le boîtier de canette est-il correctement inséré ? Le bord de la canette n'est-il pas ébréché ?</i>
<i>La machine saute des points</i>	<i>La machine est-elle enfilée correctement ? Le tissu est-il fermement maintenu à plat ? Le type d'aiguille et la grosseur de l'aiguille sont-ils adaptés au tissu ? L'aiguille est-elle droite ?</i>
<i>Le tissu n'est pas entraîné correctement sous le pied presseur</i>	<i>Le pied presseur est-il mis en place correctement ? Le pied presseur est-il abaissé ? La longueur de point est-elle réglée correctement ? La manette des griffes d'entraînement est-elle positionnée sur la droite ?</i>

Guía de solución de problemas

<p><i>La aguja no se mueve</i></p>	<p>¿Está el cable conectado a la clavija? ¿Está el interruptor encendido? ¿Está el controlador conectado? ¿Está el eje devanador a la derecha?</p>
<p><i>La aguja se mueve pero la puntada no se forma</i></p>	<p>¿Tiene algún defecto la aguja? ¿Está la aguja colocada correctamente en el prendedor? ¿Están la aguja y la bobina enhebradas correctamente?</p>
<p><i>La aguja se quiebra</i></p>	<p>¿Está la aguja enhebrada correctamente? ¿Es el tamaño de la aguja apropiado para la tela? ¿Está la aguja colocada correctamente? ¿Están los controladores ajustados correctamente?</p>
<p><i>Dificultades para devanar la bobina?</i></p>	<p>¿Se desenrolla el hilo libremente del carrete? ¿Está el eje devanador de la bobina a la derecha? ¿Sujetó la punta del hilo al comienzo del devanado? ¿Se engancha el hilo en el carrete?</p>
<p><i>El hilo inferior se corta</i></p>	<p>¿Se enrolló el hilo de la bobina correctamente? ¿Está la bobina instalada en la caja bobina correctamente?</p>
<p><i>El hilo superior se corta</i></p>	<p>¿Está la máquina enhebrada correctamente? ¿Se desenrolla el hilo del carrete libremente? ¿Es el tamaño correcto de la aguja para el hilo? ¿Está la tensión superior del hilo muy alta? ¿Está instalada la caja bobina correctamente? ¿Tienen las puntas de la bobina alguna rebaba?</p>
<p><i>Falla en las puntadas</i></p>	<p>¿Está correcto el enhebrado de la aguja? ¿Está la tela presionada por el prensatelas firmemente? ¿Están correctos el tipo y el tamaño de la aguja para la tela? ¿Está la aguja torcida?</p>
<p><i>La tela no se mueve correctamente bajo el prensatelas</i></p>	<p>¿Está el prensatelas instalado correctamente en la máquina? ¿Está el largo de la puntada ajustado correctamente? ¿Está el prensatelas abajo?</p>

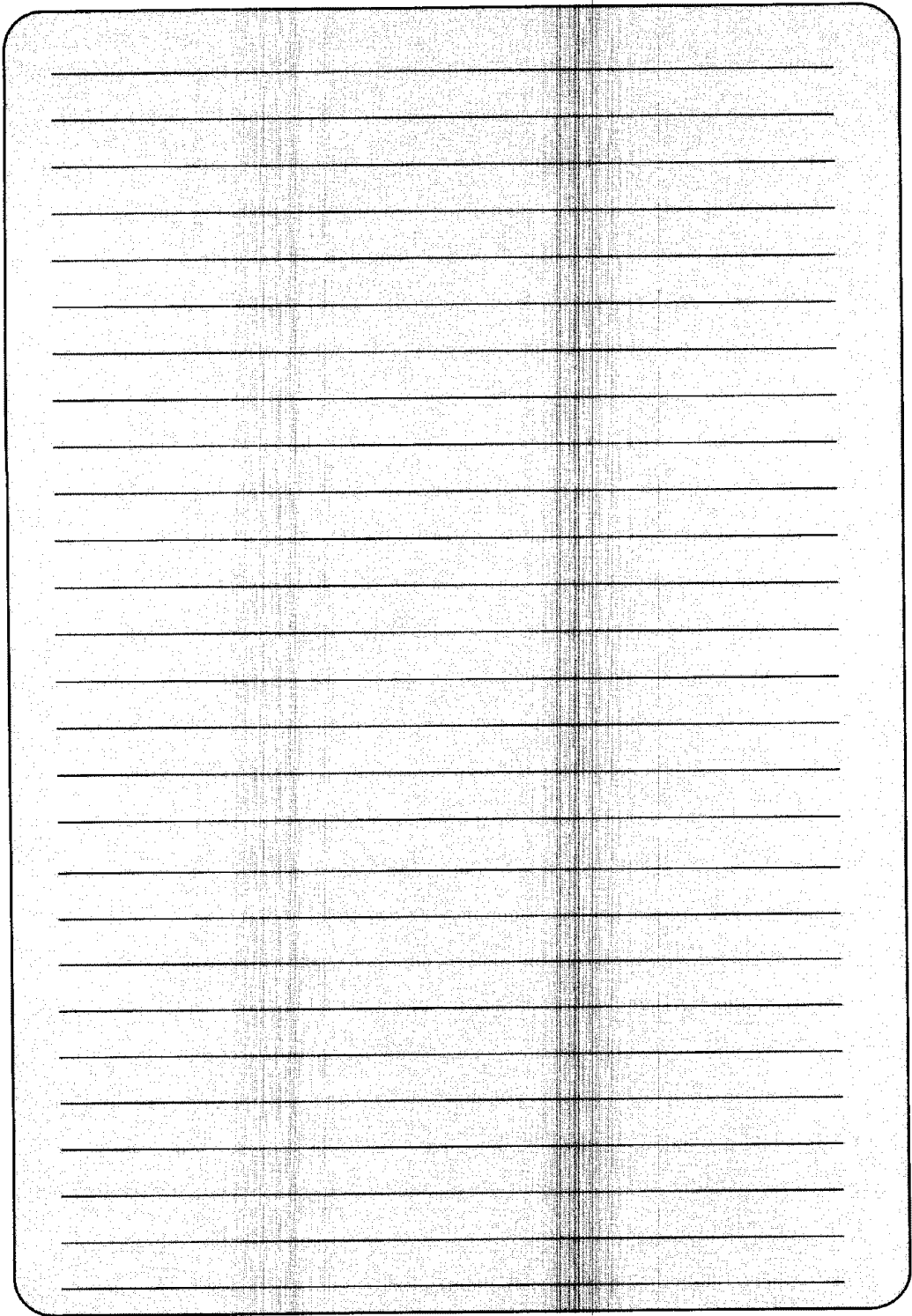

A large rectangular area with rounded corners, containing 25 horizontal lines for writing. The lines are evenly spaced and extend across the width of the page.

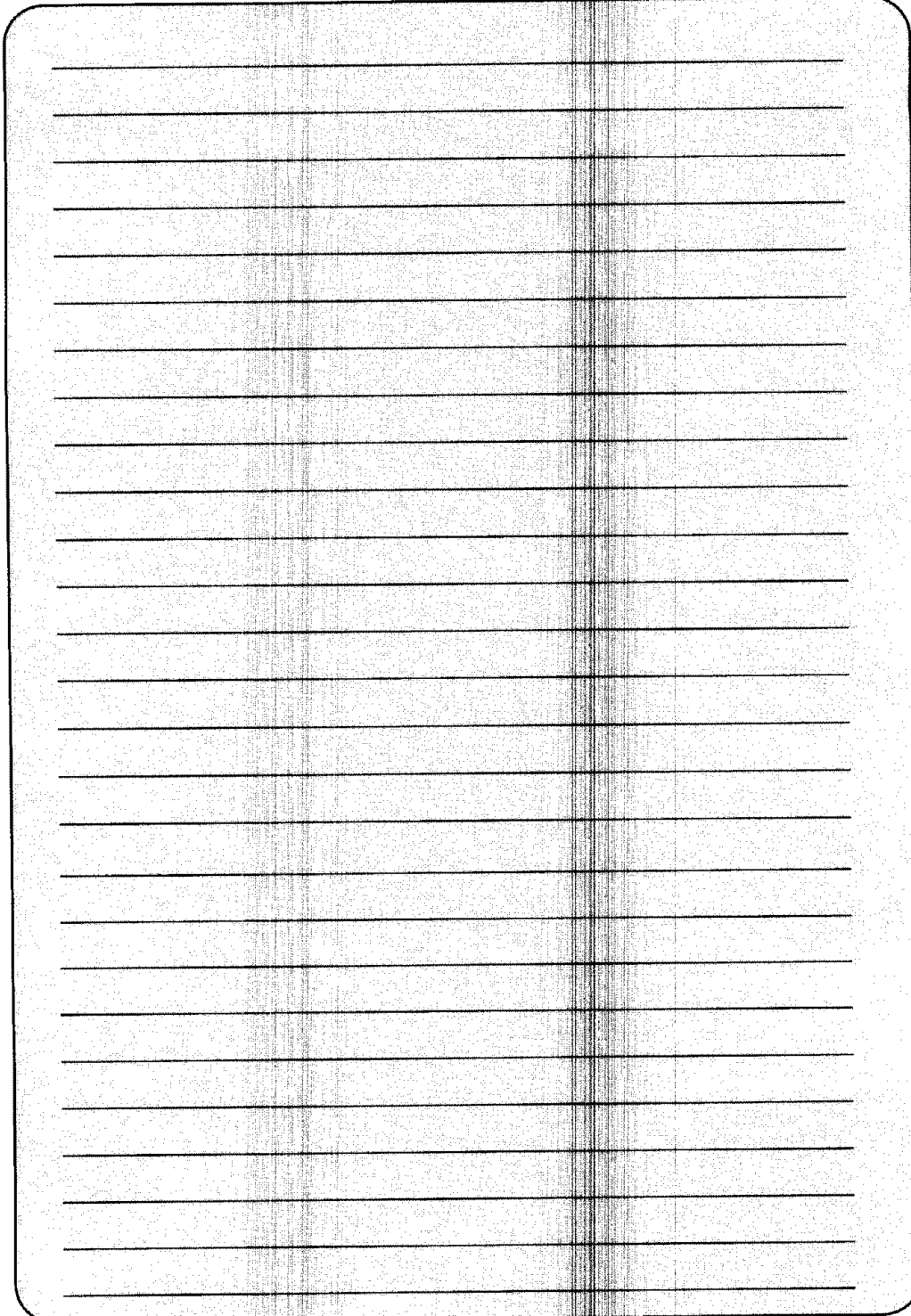

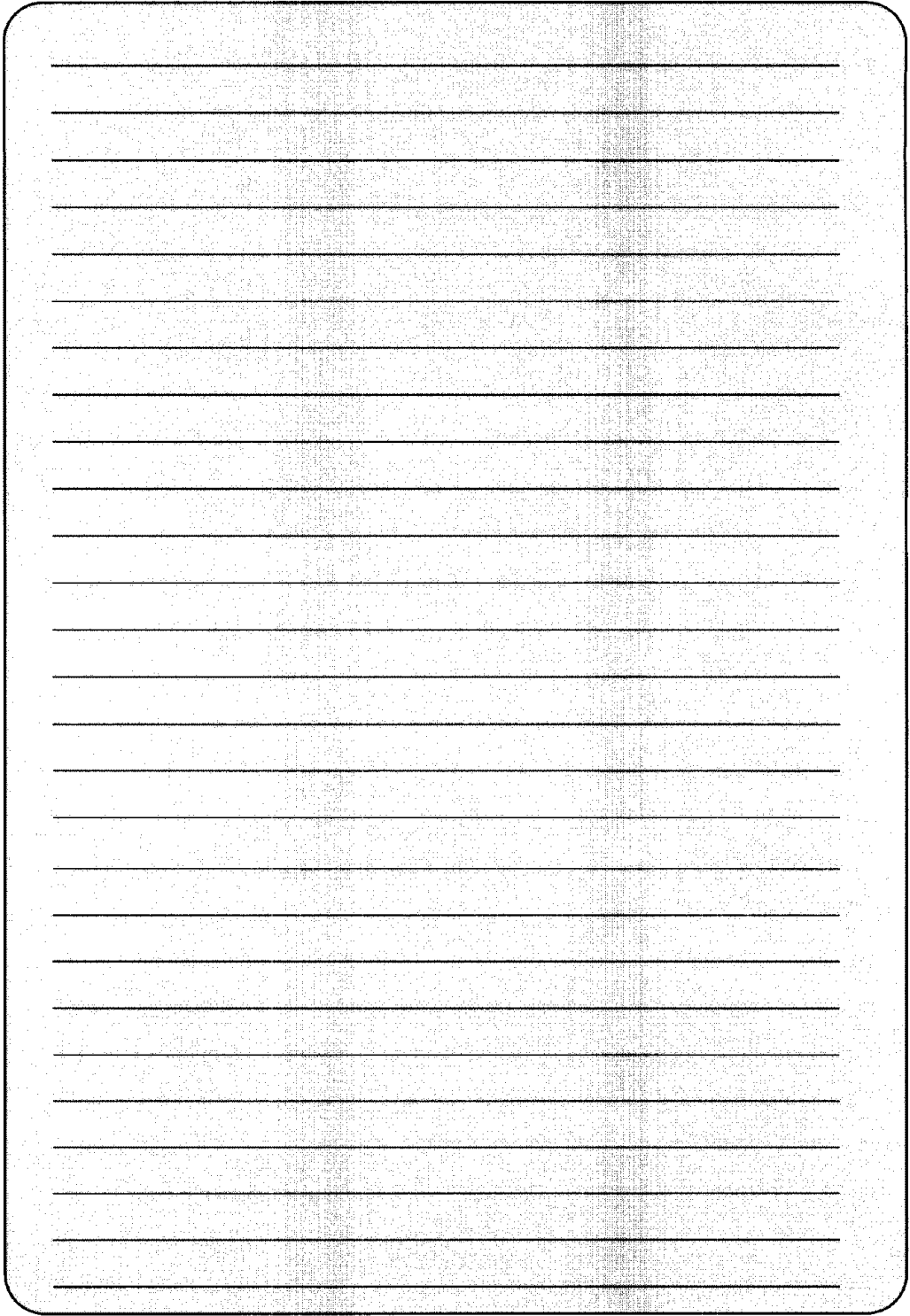

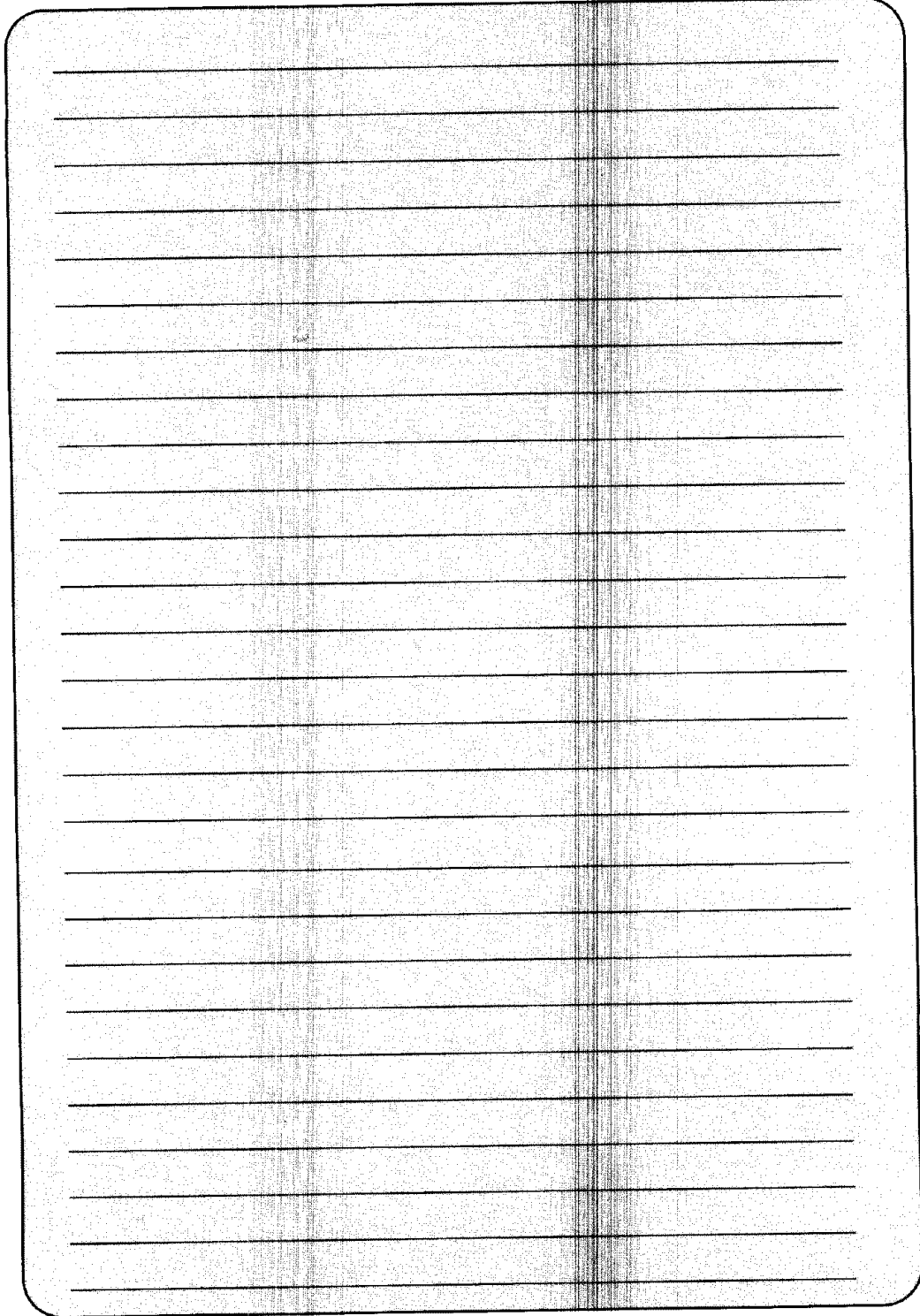

A blank sheet of lined paper with horizontal ruling lines. The lines are evenly spaced and run across the width of the page. The paper has rounded corners and a thin black border.

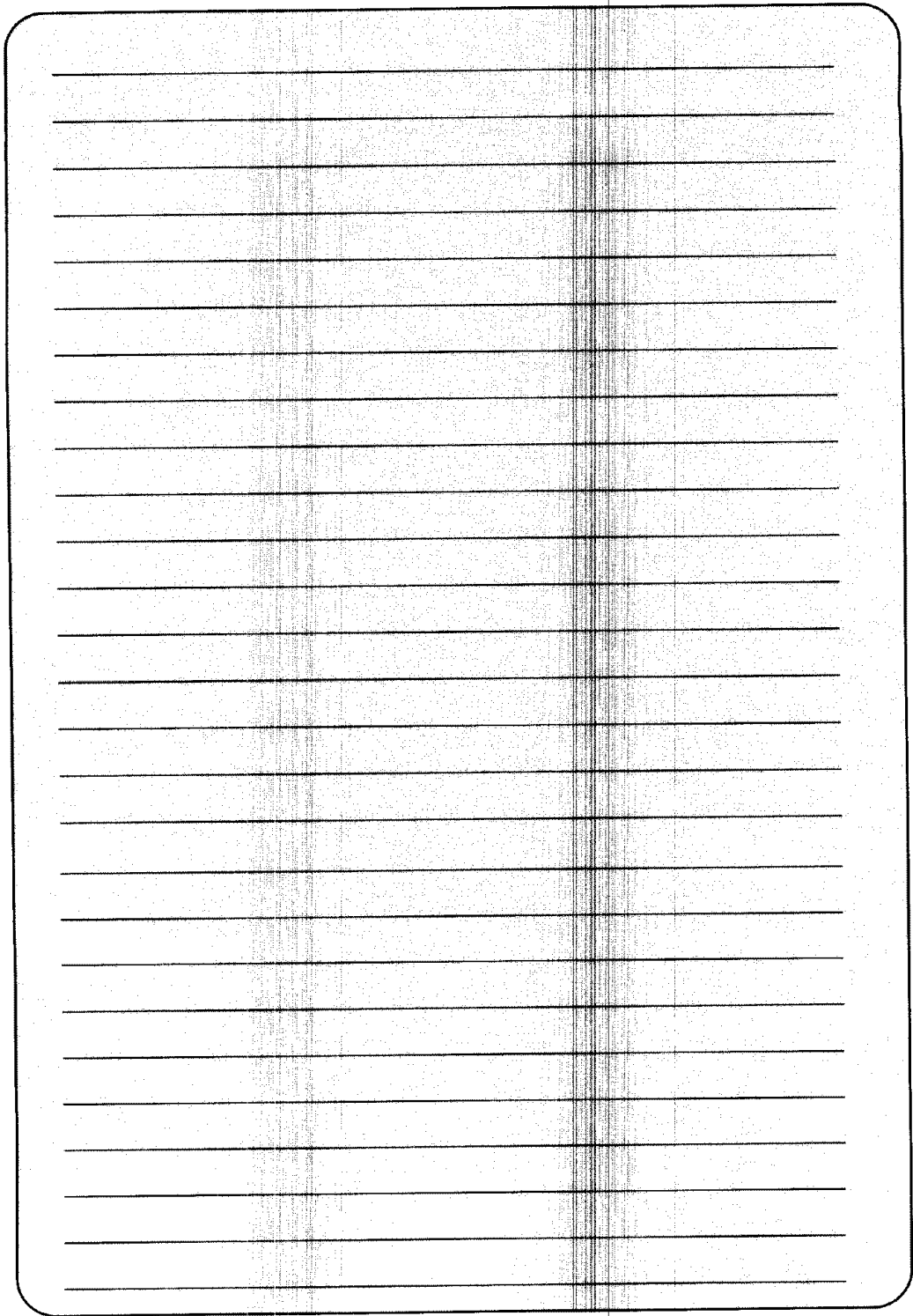

A page of lined paper with 20 horizontal lines and a vertical margin line on the left side. The lines are evenly spaced and extend across the width of the page. The page is otherwise blank.

SINGER

Printed in Brazil
Imprimé au Brésil
Impreso en Brasil
Eng. / Fren. / Spa.

Part Number / *Pièce N°* / *Pieza N°*
360102-023