



Trash Compactors

Safety Instructions2-3

Operating Instructions

Compacting6
Features4
Loading5
Removing a Full Trash Bag6
Trash Bag Installation5
Using the Trash Compactor5-6

Care and Cleaning

Cleaning the Unit7

Troubleshooting Tips8

Consumer Support

Consumer Support12
Product Registration
for Customers in Canada9, 10
Warranty11

Owner's Manual

GCG1500
GCG1580
GCG1700

Write the model and serial numbers here:

Model # _____

Serial # _____

You can find them on the label on the front of the frame.

IMPORTANT SAFETY INFORMATION. READ ALL INSTRUCTIONS BEFORE USING.

▲ WARNING!

For your safety, the information in this manual must be followed to minimize the risk of fire or explosion, electric shock, or to prevent property damage, personal injury, or death.



SAFETY PRECAUTIONS

When using electrical appliances, basic safety precautions should be followed, including the following:

- This compactor is for household use only. Use this appliance only for its intended purpose as described in this Owner's Manual.
- Close supervision is necessary when any appliance is operated near children. Do not allow the compactor to be used as a toy, or to run unattended at any time.
- **CHILD LOCK-OUT INSTRUCTIONS:** Turn the knob to **OFF** and remove it when not compacting trash. This will help prevent anyone from tampering with the compactor or children from operating it.
- Do not push trash into the drawer with hands or feet. Trash might contain broken glass, sharp pieces of metal, or other sharp objects that might cause injury.
- When removing or carrying the trash bag, keep the bag away from your body. Sharp objects may have pierced it.
- Be careful when cleaning the inside of the cabinet or trash drawer. Glass fragments may be stuck to the ram, imbedded in the drawer surface or lying in the bottom of the cabinet.
- Do not install or store compactor where it will be exposed to outside conditions.
- Make sure the compactor is properly installed and leveled on a floor that can support its weight.
- Do not touch moving parts.
- Do not compact food waste such as raw meat and fish, rinds, personal hygiene items and disposable diapers. These items create very strong odors and should not go into the compactor.
- Do not use as a freestanding unit. Use only as a built-in unit.

PRECAUTIONS AGAINST UNREASONABLE USE OF YOUR COMPACTOR:

- Never compact shotgun shells, cartridges for firearms, fireworks, etc., which are highly explosive.
- Never compact flammable materials such as paint, oil- or gasoline-saturated rags, engine starting fluid cans, paint thinner cans, etc.—spontaneous combustion or explosive vapor concentrations could occur.
- Never compact containers of toxic chemicals such as strong insecticides or other poisonous materials—compaction could release hazardous fumes.
- Never compact aerosol cans containing explosive or highly toxic chemicals. (If you are sure the aerosol cans contain non-hazardous materials such as shaving cream, cheese spread and whipped cream, they may be compacted.)
- Do not compact lit cigarettes, cigars, or other hot or burning items.
- Do not store or use gasoline or other flammable vapors and liquids in the vicinity of this or any other appliance.
- Do not overload your appliance.
- Handle a loaded trash bag with care. Sharp objects can pierce the bag and cause injury. Do not overload trash bag with heavy material such as glass.

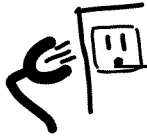

ELECTRICAL SAFETY

When using electrical appliances, basic safety precautions should be followed, including the following:

- To prevent hazard of electrical shock, this compactor must be properly installed and grounded in accordance with the Installation Instructions before it is used.
- Do not operate with a damaged cord set, plug, motor, or after damage in any manner. Have the appliance examined, repaired, or adjusted by an authorized service technician.
- Do not take apart this appliance. Incorrect reassembly can cause electric shock when subsequently used.
- Unplug the compactor before making any repairs. **NOTE:** We strongly recommend that any servicing be performed by a qualified person.
- Do not use an adapter plug or an extension cord with this appliance.
- Follow National Electric Codes or prevailing local codes and ordinances. This appliance must be supplied with 120V, 60Hz and connected to an individual, properly grounded branch circuit protected by a 15 or 20 amp circuit breaker or time delay fuse.
- If the electric supply provided does not meet the above requirements, call a licensed electrician.
- We recommend that a separate circuit serving only this appliance be provided.
- Do not, under any circumstances, cut or remove the third grounding prong from the power cord.
- This appliance must be grounded. In the event of a malfunction or breakdown, grounding will reduce the risk of electric shock by providing a path of least resistance for electric current.
- This appliance is equipped with a cord having an equipment grounding conductor and a grounding plug. The plug must be plugged into an appropriate outlet that is properly installed and grounded in accordance with local codes and ordinances.

⚠ WARNING: Improper connection of the equipment grounding conductor can result in a risk of electric shock. Check with a qualified electrician if you are in doubt as to whether the appliance is properly grounded.

- Do not modify the plug with this appliance. If it will not fit the outlet installed, have a proper outlet installed by a qualified electrician.



PROPER INSTALLATION AND MAINTENANCE

This compactor must be properly installed and located in accordance with the Installation Instructions before it is used. If you did not receive an Installation Instruction Manual, you can receive one by visiting GEAppliances.com, or by calling 800.GE.CARES (800.432.2737) in the United States. In Canada, visit www.GEAppliances.ca or call 1.800.561.3344.



READ AND FOLLOW THIS SAFETY INFORMATION CAREFULLY.

SAVE THESE INSTRUCTIONS

About the trash compactor.

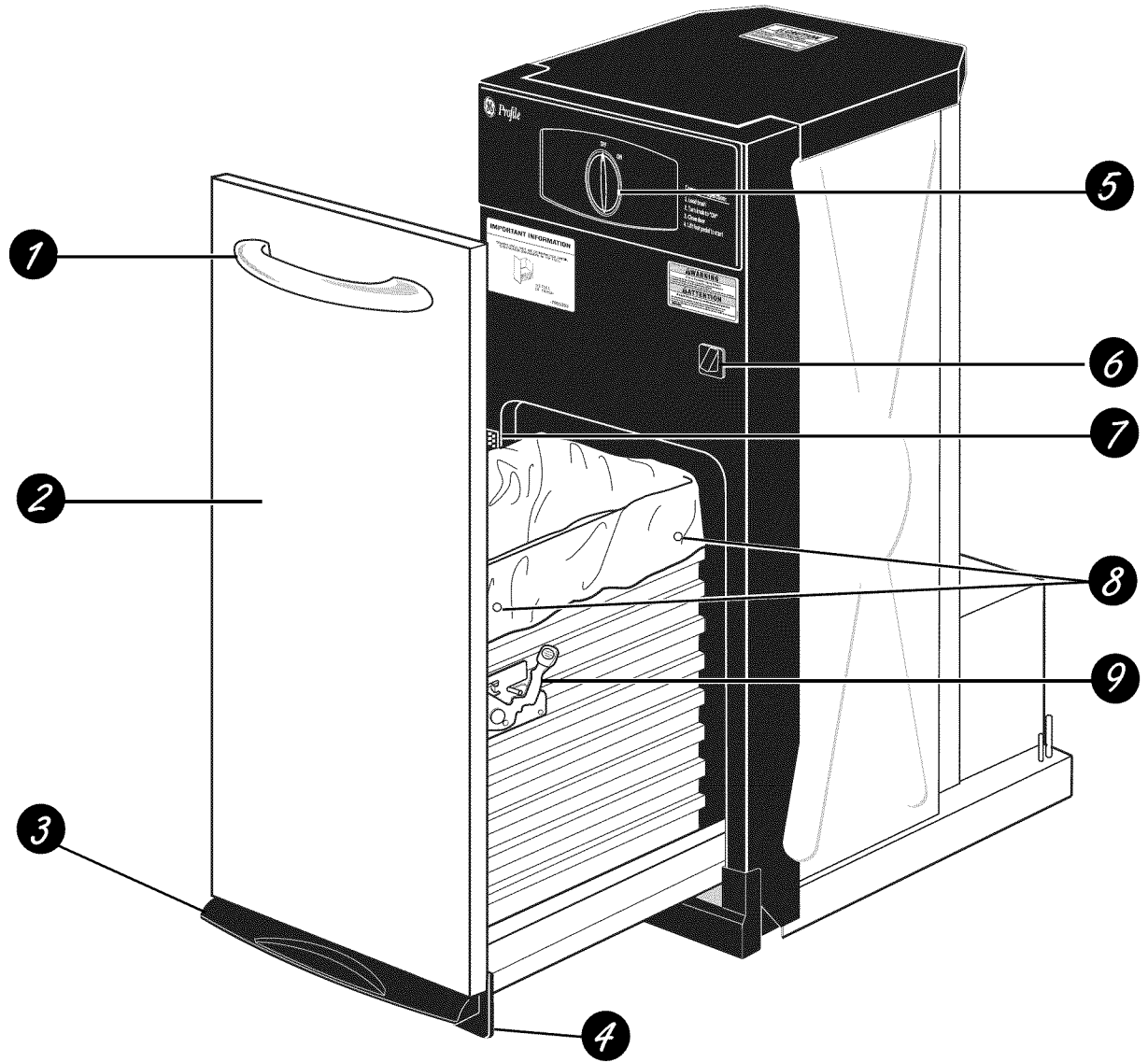

Features

- | | |
|------------------------------------------------------------|----------------------------------------|
| 1 DRAWER HANDLE | 6 DRAWER SAFETY SWITCH |
| 2 DOOR PANEL | 7 MODEL AND SERIAL NUMBER LABEL |
| 3 FOOT PEDAL DRAWER OPENER AND COMPACTOR ACTIVATION | 8 BAG RETAINER BUTTONS |
| 4 TOE KICK | 9 MOVEABLE SIDE DOOR LATCH |
| 5 ON/OFF KNOB | |

What It Does and How It Works

Your compactor reduces household trash to as little as one-fourth of its original volume.

It compacts most refuse, including paper, cans, bottles, jars, plastic containers, wrappings, sweepings and some food wastes.

Drop trash into the disposable bag (designed for compactor use) that lines the compactor trash drawer and close the drawer. When you start the compactor, an electrically-operated ram moves down into the drawer, compacts trash, moves back up again—and the compactor shuts off automatically.

NOTE: The trash drawer must be at least 1/2 full before you will notice compaction because the ram does not travel all the way down into the drawer. By adding trash, compaction is transferred to the items below until all trash is compacted.

ON/OFF Knob

The removable knob is provided for your protection as a safety measure. When the knob switch is in the **OFF** position, the compactor will not operate.

Child Lockout Instructions:

Lock the compactor when it is not in use, by removing the knob. This will keep children from operating the compactor and prevent anyone from tampering with it.

Drawer Safety Switch

The compactor has two safety switches to ensure that the drawer is in its fully closed position for operation. The compactor will not cycle without the drawer being fully closed.

Trash Bag Installation

Before installing a new bag, be sure that:

- 1 The drawer side is securely locked.
- 2 The container is clean and free of sharp debris that may puncture the bag.

Reinforced plastic bags came with your compactor and are ready to be installed.

You must use the specially designed heavy-duty trash bags included with your compactor. These bags are available from your dealer or Factory Service Center. Ask for catalog number WC60X10005.

To order bags, call toll-free:

National Parts Center 800.626.2002 (U.S.)
800.661.1616 (Canada)

GEAppliances.com (U.S.)

www.GEAppliances.ca (Canada)

To install a new bag:

- 1 Place the bag into the drawer. Open the bag and pull the top edges over the drawer top.
- 2 Lock the bag in place by pulling the four prepunched holes over the bag retainer buttons. Holes will expand over the buttons without harming the bag.

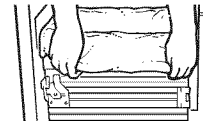

- 3 Press inside of bag against the drawer bottom, sides and corners for a smooth fit.

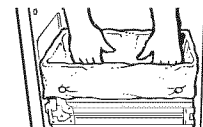

Loading

Slightly lift and pull the compactor door handle or press the foot pedal and pull the drawer out.

Remember:

- To help keep the ram clean when compacting messy food waste, place a couple of folded sheets of newspaper on top of the load to be compacted.
- Items too bulky to go into the drawer can be folded to fit. If it cannot be folded to fit into the drawer, do not attempt to force it.

- Folded newspaper is also helpful when compacting a large glass bottle, or several bottles or jars, or any other items that might shatter.

- Although it is not necessary to compact until the drawer is full or nearly full, we suggest that, for maximum compaction, you start the compactor each time a significant amount of trash is added.

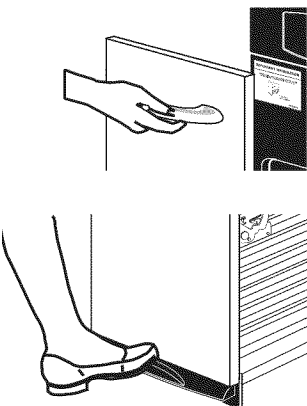

Using the trash compactor.

Compacting

To start the compactor:

- 1 Turn the knob to **ON**.
- 2 Make sure the drawer is fully closed.
- 3 Lift the foot pedal up to start cycle.

The ram travels downward into the drawer, compacting the trash. At the bottom of the stroke, the ram automatically reverses direction, retracts out of the drawer, returns to its starting position, and the compactor shuts off automatically.

The cycle takes less than 30 seconds. As the trash drawer fills with trash, cycle time gets progressively shorter.

NOTES:

- **You will not see compacting of trash the first few times you load.** The compactor drawer should be about 1/2 full before the compactor can begin to compress the load.
- **Glass bottles can make a loud noise when they break during compaction.** This is normal. Also, bottles in the trash drawer will not always break during the first cycle. Breaking glass and associated noise may occur several cycles later, depending on the type and volume of the trash.
- **When bottles and cans are compacted, small tears in the bag may occur.** This is normal and in no way affects the

performance of the compactor. Keep the bag away from your body to prevent injury from sharp objects that may have pierced the bag.

⚠ CAUTION:

- **Do not apply too much force when turning the knob.** The knob should always rotate easily. Forcing may break the knob and damage the switch.
- **When emptying waste baskets into the trash drawer, some items may spill into the compactor behind the drawer.** Items behind the drawer could prevent it from closing completely and prevent the compactor from operating. To remove such items from behind the drawer, open the drawer and remove it to clean them out. See the *Care and Cleaning* section.

To stop the compactor:

The compactor may be stopped at any time.

- 1 Attempting to open the drawer while the ram is moving will stop the ram. The safety switch will activate.
- 2 Close the drawer completely and the ram will travel back to the UP position.
- 3 Open the drawer fully and turn the knob to **OFF**.

Removing a Full Trash Bag

- 1 Pull the drawer completely open.
- 2 Remove the top of the bag from the bag retainer buttons. Pull up all four bag cuffs.

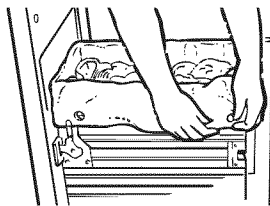

- 3 Push the side-lock latch down and tilt the drawer side open.

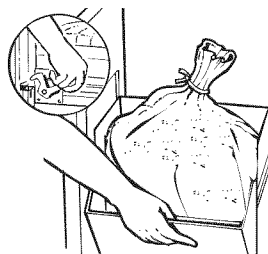

- 4 Lift the bag out.



As is true of most appliances, proper care is needed to give you continued satisfaction. Before cleaning the compactor, turn the knob to the **OFF** position and remove it. If you will be away for more than a couple of days, remove the compactor bag. Lock the compactor by removing the knob and store it in a safe place.

Cleaning the Unit

To clean the outside:

Wipe with a clean damp cloth.

Painted panels:

Apply a coat of kitchen/appliance wax when the compactor is new, and then several times a year.

Stainless steel panels:

Stainless steel panels can be cleaned with Cerama Bryte® or a similar product using a clean, soft cloth.

Cerama Bryte is available from GE Parts by calling **800.626.2002** (U.S.) or **800.661.1616** (Canada).

To clean the drawer interior:

- 1 Remove the bag. See page 6.
- 2 Wear protective gloves. There may be bits of glass in the drawer. Press the side door latch down.

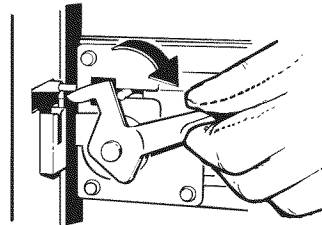

- 3 Hold the side door latch and tilt the side of the drawer until the latch clears the drawer front. The drawer side can be removed by tilting and sliding it out.

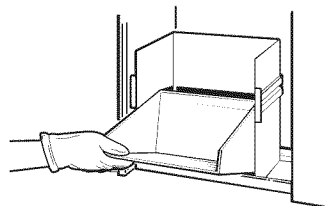

- 4 Wash with a damp cloth using warm, soapy water. Rinse and then dry with a soft cloth.
- 5 If the drawer side was removed, slide it back into the tilted position.
- 6 Press the side door latch down while pressing the side to the upright position. Lock the side door latch.

To clean the cabinet interior:

- 1 Pull the drawer out until it stops. Note the tracks in which the drawer rollers move.
- 2 Lift the front to clear the drawer stops. Grab the drawer on both sides. Pull it out the rest of the way and set it aside.

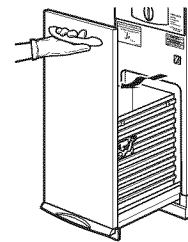

- 3 Vacuum inside of the cabinet. Liquid spills or wet trash should be cleaned up by hand, or use a vacuum designed to pick up liquid.

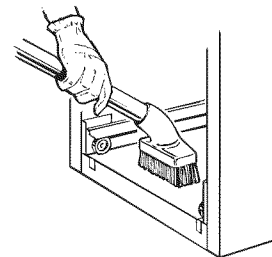

- 4 Wash, rinse and dry the inside.

Before you call for service...



Troubleshooting Tips

<i>Problem</i>	<i>Possible Causes</i>	<i>What To Do</i>
<i>Compactor won't operate</i>	Compactor is unplugged	<ul style="list-style-type: none"> • Make sure the cord is plugged securely into a working outlet.
	Circuit breaker/fuse is tripped/blown	<ul style="list-style-type: none"> • Check house circuit breakers /fuses. Replace fuses or reset breaker.
	Knob switch may not be in the ON position	<ul style="list-style-type: none"> • Make sure the switch is in the ON position.
	Foot pedal may not be lifted up long enough to start cycle	<ul style="list-style-type: none"> • Lift foot pedal up momentarily until compaction cycle starts.
	Drawer may not be closed	<ul style="list-style-type: none"> • Check to make sure the drawer is firmly closed.
	Compactor has an automatic thermal motor reset	<ul style="list-style-type: none"> • If you have just compacted repeatedly, this protector may have opened the motor circuit. Wait a few minutes and the motor reset will reclose automatically.
<i>Drawer is hard to close</i>	Trash may have fallen behind the drawer	<ul style="list-style-type: none"> • Remove any trash.
<i>Drawer will not open</i>	The ram is not all the way up	<ul style="list-style-type: none"> • Lift up on the foot pedal and release to allow ram to complete a cycle.
<i>Little or no apparent compaction</i>	Drawer is not full enough	<ul style="list-style-type: none"> • The drawer must be at least 1/2 full of trash before you will see any amount of compacting. The ram does not travel all the way to the bottom. Trash in the bottom of the drawer will be crushed during later cycles.
	Trash is stuck between ram and basket	<ul style="list-style-type: none"> • Remove any trash.

Please place in envelope and mail to:
Veuillez mettre dans une enveloppe et envoyez à :

**OWNERSHIP REGISTRATION
P.O. BOX 1780
MISSISSAUGA, ONTARIO
L4Y 4G1**

(FOR CANADIAN CONSUMERS ONLY)



For Canadian
Customers



Pour les
Consommateurs
Canadiens

CUT ALONG THIS LINE AND RETURN CARD—THANKS

OWNERSHIP REGISTRATION CERTIFICATE – FICHE D'INSCRIPTION DU PROPRIÉTAIRE

Please register your product to enable us to contact you in the remote event a safety notice is issued for this product and to allow for efficient communication under the terms of your warranty, should the need arise.

Veillez enregistrer votre produit afin de nous permettre de communiquer avec vous si jamais un avis de sécurité concernant ce produit était émis et de communiquer facilement avec vous en vertu de votre garantie, si le besoin s'en fait sentir.

REGISTER ON-LINE: www.geappliances.ca		MAIL TO: P.O. BOX 1780, MISSISSAUGA	
ENREGISTREMENT SUR INTERNET À: www.electromenagersge.ca		POSTER À: ONTARIO, L4Y 4G1	
<input type="checkbox"/> MR./M	<input type="checkbox"/> MRS./MME.	FIRST NAME / PRÉNOM	LAST NAME / NOM
<input type="checkbox"/> MISS/MLLE.	<input type="checkbox"/> MS.		
STREET NO / N° RUE	STREET NAME / RUE		APT. NO / APP. / RR#
CITY / VILLE		PROVINCE	POSTAL CODE / POSTAL
AREA CODE / IND. RÉG.	TELEPHONE	E-MAIL	
DID YOU PURCHASE A SERVICE CONTRACT FOR THIS APPLIANCE? AVEZ-VOUS ACHETÉ UN CONTRAT DE SERVICE POUR CET APPAREIL ?		YES / OUI <input type="checkbox"/>	IF YES / SI OUI : EXPIRATION
		NO / NON <input type="checkbox"/>	Y/A M D/J
NAME OF SELLING DEALER / NOM DU MARCHAND		MODEL / MODÈLE	
INSTALLATION DATE / DATE D'INSTALLATION Y/A M D/J		CORRESPONDENCE <input type="checkbox"/> ENGLISH	SERIAL / SÉRIE
		CORRESPONDANCE <input type="checkbox"/> FRANÇAIS	
<input type="checkbox"/> I do not wish to receive any promotional offers regarding this product. <input type="checkbox"/> Je ne désire pas recevoir d'offres promotionnelles concernant ce produit.			

Trash Compactor Warranty.



All warranty service provided by our Factory Service Centers, or an authorized Customer Care® technician. To schedule service on-line, visit us at GEAppliances.com, or call 800.GE.CARES (800.432.2737) in the United States. In Canada, call 1.800.561.3344. Please have serial number and model number available when calling for service.

Staple your receipt here.
Proof of the original purchase date is needed to obtain service under the warranty.

For The Period Of: GE Will Replace:

One Year

From the date of the original purchase

Any part of the compactor which fails due to a defect in materials or workmanship.

During this **limited one-year warranty**, GE will also provide, **free of charge**, all labor and in-home service to replace the defective part.

What GE Will Not Cover:

- Service trips to your home to teach you how to use the product.
- Damage to the product caused by accident, fire, floods or acts of God.
- Improper installation, delivery or maintenance.
- Incidental or consequential damage caused by possible defects with this appliance.
- Failure of the product if it is abused, misused, or used for other than the intended purpose or used commercially.
- Damage caused after delivery.
- Replacement of house fuses or resetting of circuit breakers.
- Product not accessible to provide required service.

EXCLUSION OF IMPLIED WARRANTIES—Your sole and exclusive remedy is product repair as provided in this Limited Warranty. Any implied warranties, including the implied warranties of merchantability or fitness for a particular purpose, are limited to one year or the shortest period allowed by law.

This warranty is extended to the original purchaser and any succeeding owner for products purchased for home use within the USA or Canada. If the product is located in an area where service by a GE Authorized Servicer is not available, you may be responsible for a trip charge or you may be required to bring the product to an Authorized GE Service location for service. In Alaska, the warranty excludes the cost of shipping or service calls to your home.

Some states do not allow the exclusion or limitation of incidental or consequential damages. This warranty gives you specific legal rights, and you may also have other rights which vary from state to state. To know what your legal rights are, consult your local or state consumer affairs office or your state's Attorney General.

Warrantor (USA): General Electric Company, Louisville, KY 40225

Warrantor (Canada): Mabe Canada Inc., Suite 310, 1 Factory Lane, Moncton, N.B. E1C 9M3

Consumer Support.



GE Appliances Website

In the U.S.A. **GEAppliances.com**

Have a question or need assistance with your appliance? Try the GE Appliances Website 24 hours a day, any day of the year! For greater convenience and faster service, you can now download Owner's Manuals, order parts or even schedule service on-line. **In Canada: www.GEAppliances.ca**

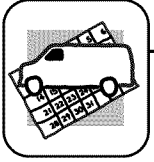

Schedule Service

In the U.S.A. **GEAppliances.com**

Expert GE repair service is only one step away from your door. Get on-line and schedule your service at your convenience any day of the year! Or call 800.GE.CARES (800.432.2737) during normal business hours.

In Canada, call 1.800.561.3344

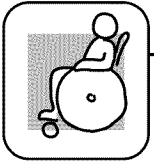

Real Life Design Studio

In the U.S.A. **GEAppliances.com**

GE supports the Universal Design concept—products, services and environments that can be used by people of all ages, sizes and capabilities. We recognize the need to design for a wide range of physical and mental abilities and impairments. For details of GE's Universal Design applications, including kitchen design ideas for people with disabilities, check out our Website today. For the hearing impaired, please call 800.TDD.GEAC (800.833.4322).

In Canada, contact: Manager, Consumer Relations, Mabe Canada Inc.
Suite 310, 1 Factory Lane
Moncton, N.B. E1C 9M3



Extended Warranties

In the U.S.A. **GEAppliances.com**

Purchase a GE extended warranty and learn about special discounts that are available while your warranty is still in effect. You can purchase it on-line anytime, or call 800.626.2224 during normal business hours. GE Consumer Home Services will still be there after your warranty expires. **In Canada, call 1.888.261.2133**

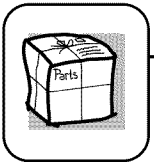

Parts and Accessories

In the U.S.A. **GEAppliances.com**

Individuals qualified to service their own appliances can have parts or accessories sent directly to their homes (VISA, MasterCard and Discover cards are accepted). Order on-line today, 24 hours every day or by phone at 800.626.2002 during normal business hours.

Instructions contained in this manual cover procedures to be performed by any user. Other servicing generally should be referred to qualified service personnel. Caution must be exercised, since improper servicing may cause unsafe operation.

Customers **in Canada** should consult the yellow pages for the nearest Mabe service center, or call 1.800.661.1616.



Contact Us

In the U.S.A. **GEAppliances.com**

If you are not satisfied with the service you receive from GE, contact us on our Website with all the details including your phone number, or write to:
General Manager, Customer Relations
GE Appliances, Appliance Park
Louisville, KY 40225

In Canada: www.GEAppliances.ca, or write to: Director, Consumer Relations, Mabe Canada Inc.
Suite 310, 1 Factory Lane
Moncton, N.B. E1C 9M3



Register Your Appliance

In the U.S.A. **GEAppliances.com**

Register your new appliance on-line—at your convenience! Timely product registration will allow for enhanced communication and prompt service under the terms of your warranty, should the need arise. You may also mail in the pre-printed registration card included in the packing material. **In Canada: www.GEAppliances.ca**



Compacteurs pour ordures ménagères

Mesures de sécurité2-3

Fonctionnement

Compactage6

Caractéristiques4

Chargement5

Retrait d'un sac
plein d'ordures ménagères6

Installation du sac
d'ordures ménagères5

Utilisation du compacteur
pour ordures ménagères5-6

Entretien et nettoyage

Nettoyage de l'appareil7

Conseils de dépannage 8

Soutien au consommateur

Soutien au consommateur 12

Inscription du propriétaire 9, 10

Garantie 11

Manuel du propriétaire

GCG1500
GCG1580
GCG1700

**Inscrivez ici les numéros
de modèle et de série :**

Modèle N° _____

Série N° _____

Vous les trouverez sur l'étiquette
apposée sur la partie avant du
cadre de l'appareil.

MESURES DE SÉCURITÉ IMPORTANTES.

LISEZ D'ABORD TOUTES LES DIRECTIVES.

⚠ AVERTISSEMENT !

Pour votre sécurité, vous devez suivre l'information contenue dans ce manuel pour réduire les risques d'incendie, d'explosion, de choc électrique ou pour éviter tout dommage matériel, des blessures ou la mort.

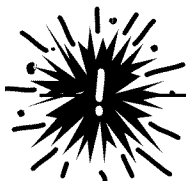

PRÉCAUTIONS DE SÉCURITÉ

En utilisant des appareils électriques, il faut toujours suivre les précautions de base, y compris ce qui suit :

- Ce compacteur est réservé à l'utilisation résidentielle. Utilisez cet appareil seulement pour l'usage auquel il est destiné selon ce manuel du propriétaire.
 - Il faut une supervision étroite lorsque l'appareil est utilisé par ou près d'enfants. Ne laissez jamais le compacteur être utilisé comme jouet ou fonctionner sans supervision.
 - **VERROUILLAGE DES COMMANDES :** Mettez le bouton à la position **OFF (arrêt)** et retirez-le lorsque vous ne faites pas de compactage d'ordures ménagères. Cela empêchera toute mauvaise utilisation du compacteur et empêchera les enfants de l'utiliser.
 - Ne poussez pas les déchets dans le tiroir avec les mains ou les pieds. Les déchets pourraient contenir du verre cassé, des pièces de métal tranchantes ou d'autres objets coupants qui pourraient provoquer des blessures.
 - En retirant ou transportant le sac d'ordures ménagères, gardez le sac loin de votre corps. Les objets coupants peuvent l'avoir percé.
 - Attention en nettoyant l'intérieur de l'armoire ou le tiroir à ordures ménagères. Les fragments de verre pourraient être collés au coulisseau, incrustés dans la surface du tiroir ou au bas de l'armoire.
 - N'installez pas et ne rangez pas le compacteur à un endroit où il sera exposé aux conditions extérieures.
 - Assurez-vous que le compacteur est bien installé et à niveau sur un sol qui peut supporter son poids.
 - Ne touchez pas aux pièces mobiles.
 - Ne compactez pas de déchets alimentaires comme de la viande crue et du poisson, des couennes, des articles d'hygiène personnelle et des couches jetables. Ces articles produisent de très fortes odeurs et ne vont pas dans le compacteur.
 - Ne l'utilisez pas comme appareil amovible. Utilisez seulement comme appareil encastré.
- PRÉCAUTIONS CONTRE L'UTILISATION DÉRAISONNABLE DU COMPACTEUR :**
- Ne compactez jamais de cartouches à plomb, de cartouches d'armes à feu, de pièces de feu d'artifice, etc. qui sont très explosifs.
 - Ne compactez jamais de matériaux inflammables comme peinture, chiffons saturés d'huile ou d'essence, contenants de liquides de démarrage à moteur, contenants de diluant de peinture, etc. Il pourrait y avoir une combustion spontanée ou des concentrations de vapeurs explosives.
 - Ne compactez jamais les contenants de produits chimiques toxiques comme des insecticides forts ou autres matériaux toxiques; le compactage pourrait dégager des vapeurs dangereuses.
 - Ne compactez jamais d'aérosols contenant des produits chimiques explosifs ou très toxiques. (Si vous êtes certains que les aérosols contiennent des matériaux non dangereux comme la crème de rasage, le fromage à tartiner et la crème fouettée, ils peuvent être compactés.)
 - Ne compactez pas les cigarettes, les cigares allumés ou autres articles chauds ou en feu.
 - Ne rangez et n'utilisez pas d'essence ou autres vapeurs et liquides inflammables près de cet appareil ou de tout autre appareil électroménager.
 - Ne surchargez pas votre appareil électroménager.
 - Manipulez un sac à poubelle plein avec soin. Les objets pointus peuvent percer le sac et vous blesser. Ne surchargez pas le sac à poubelle de matières lourdes comme du verre.

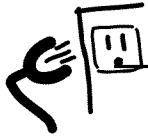

SÉCURITÉ ÉLECTRIQUE

En utilisant des appareils électriques, il faut toujours suivre les précautions de base, y compris ce qui suit :

- Pour éviter tout danger de choc électrique, ce compacteur doit être bien installé et mis à la terre conformément aux instructions d'installation avant de l'utiliser.
- Ne faites pas fonctionner avec un cordon, une fiche ou un moteur endommagés ou après tout autre dommage. Faites examiner, réparer ou ajuster l'appareil par un technicien de service autorisé.
- Ne démontez pas cet appareil. Un appareil mal remonté pourrait provoquer un choc électrique lors de son utilisation subséquente.
- Débranchez le compacteur avant toutes réparations. **REMARQUE :** Nous recommandons fortement que toute réparation soit exécutée par une personne qualifiée.
- N'utilisez pas une fiche d'adaptation ou une rallonge électrique avec cet appareil.
- Suivez les codes nationaux de l'électricité ou les codes et ordonnances en vigueur localement. Cet appareil doit être alimenté d'un courant de 120 V, 60 Hz et branché à un circuit exclusif mis à la terre correctement et protégé par un disjoncteur de 15 ou 20 ampères ou un fusible temporisé.
- Si l'alimentation électrique fournie ne répond pas aux exigences précédentes, appelez un électricien agréé.
- Nous recommandons de prévoir un circuit distinct pour cet appareil.
- Ne coupez et ne retirez dans aucun cas la troisième broche de mise à la terre du cordon.
- Cet appareil doit être mis à la terre. Dans le cas de mauvais fonctionnement ou de panne, la mise à la terre réduira le risque de choc électrique en fournissant une voie de moindre résistance pour le courant électrique.
- Cet appareil est doté d'un cordon et d'une fiche avec mise à la terre. La fiche doit être branchée dans une prise appropriée correctement installée et mise à la terre conformément aux codes et règlements locaux.

⚠ AVERTISSEMENT : Toute mauvaise connexion du conducteur de mise à la terre de l'équipement pourrait mener à un risque de choc électrique. Consultez un électricien qualifié si vous n'êtes pas certain que l'appareil soit bien mis à la terre.

- Ne modifiez pas la fiche de cet appareil. Si elle n'entre pas complètement dans la prise, faites installer une prise appropriée par un électricien qualifié.



INSTALLATION ET ENTRETIEN APPROPRIÉS

Avant d'utiliser ce compacteur, il faut s'assurer qu'il a été correctement installé, en conformité avec les directives d'installation fournies. Si vous n'avez pas reçu de directives d'installation, vous pouvez les obtenir en visitant notre site Web à l'adresse GEAppliances.com ou en composant le 1.800.432.2737 (1.800.GE.CARES) aux États-Unis. Au Canada, visitez notre site Web www.electromenagersGE.ca ou composez le 1.800.561.3344.



VEUILLEZ LIRE ET SUIVRE ATTENTIVEMENT CES MESURES DE SÉCURITÉ.

CONSERVEZ CES DIRECTIVES

Le compacteur pour ordures ménagères.

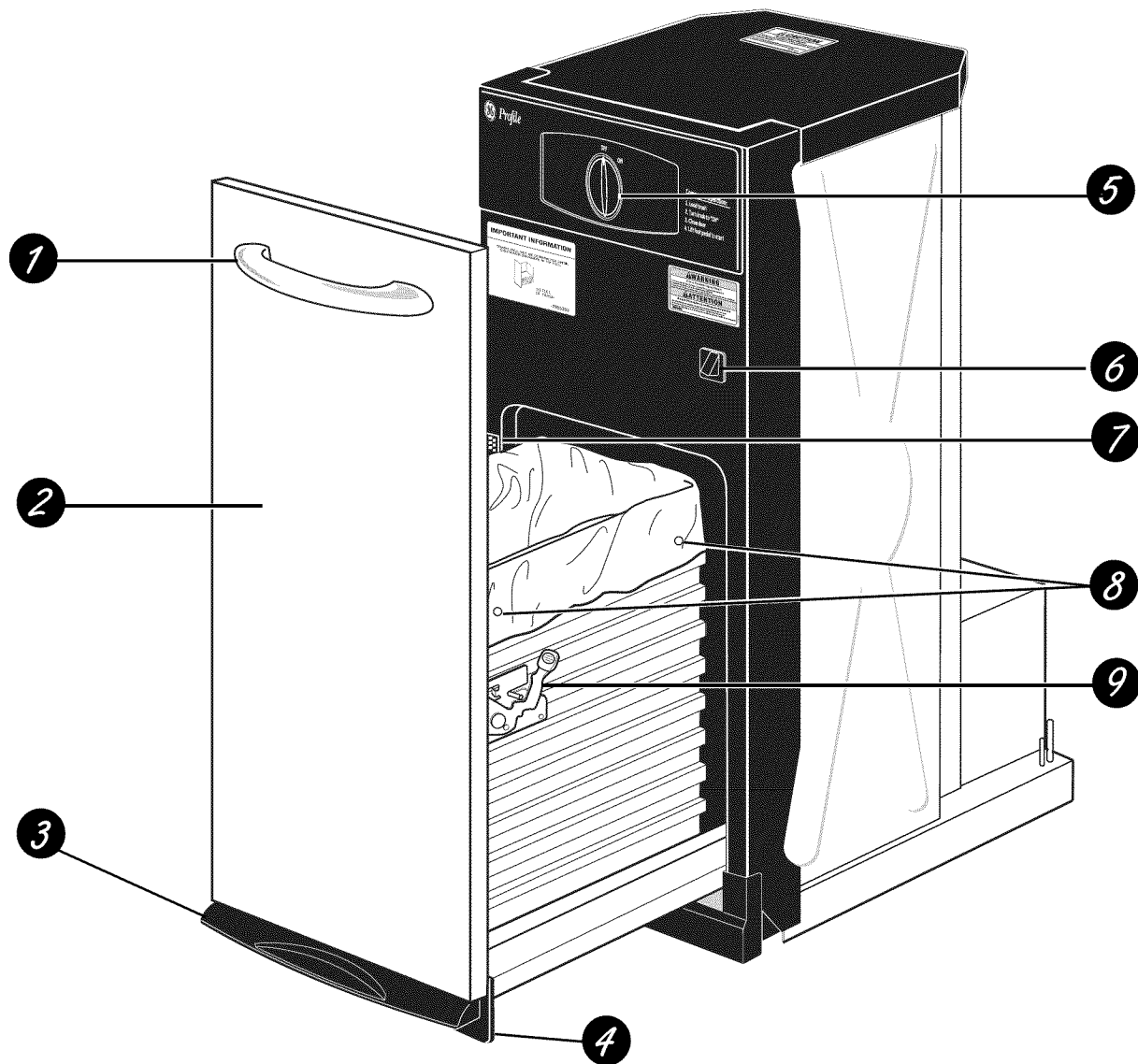

Caractéristiques

- | | |
|------------------------------------------------------------|--------------------------------------------------------|
| 1 POIGNÉE DE TIROIR | 6 INTERRUPTEUR DE SÉCURITÉ DU TIROIR |
| 2 PANNEAU DE PORTE | 7 EMPLACEMENT DES NUMÉROS DE MODÈLE ET DE SÉRIE |
| 3 OUVRE TIROIR À PÉDALE ET ACTIVATION DU COMPACTEUR | 8 BOUTONS DE RETENUE DU SAC |
| 4 PLINTHE | 9 VERROU DE PORTE LATÉRALE AMOVIBLE |
| 5 BOUTON ON/OFF (MARCHE/ARRÊT) | |

Ce qu'il fait et comment il fonctionne

Votre compacteur réduit les ordures ménagères jusqu'à un quart de leur volume original.

Il compacte la plupart des déchets, y compris le papier, les cannettes, les bouteilles, les bocaux, les contenants de plastique, les enveloppes, les restes de balayage et certains déchets alimentaires.

Déposez les déchets dans le sac jetable (conçu pour les compacteurs) à l'intérieur du tiroir d'ordures ménagères du compacteur et fermez le tiroir. Lorsque vous allumez le compacteur, un coulisseau électrique se déplace vers le bas dans le tiroir, compacte les ordures ménagères, remonte à nouveau et le compacteur s'éteint automatiquement.

REMARQUE : Le tiroir à ordures ménagères doit être au moins rempli à moitié avant de noter le compactage car le coulisseau ne se déplace pas jusqu'au fond du tiroir. En ajoutant des ordures, la force de compression est transférée aux articles en dessous jusqu'à ce que tout soit compacté.

Bouton ON/OFF (marche/arrêt)

Le bouton amovible est fourni pour votre protection comme mesure de sécurité. Lorsque l'interrupteur du bouton est à la position **OFF** (arrêt), le compacteur ne peut pas fonctionner.

Verrouillage des commandes :

Verrouillez le compacteur lorsqu'il n'est pas utilisé en retirant le bouton. Cela empêchera les enfants d'utiliser le compacteur ainsi que toute autre utilisation abusive.

Interrupteur de sécurité du tiroir

Le compacteur a deux interrupteurs de sécurité pour faire en sorte que le tiroir soit complètement fermé lorsqu'il est en marche.

Le compacteur ne fonctionnera pas si le tiroir n'est pas complètement fermé.

Installation du sac d'ordures ménagères

Avant d'installer un nouveau sac, assurez-vous que :

- 1 Le côté du tiroir est bien verrouillé.
- 2 Le contenant est propre et libre de débris tranchants qui pourraient percer le sac.

Des sacs de plastique renforcés sont fournis avec votre compacteur et sont prêts à être installés.

Vous devez utiliser les sacs d'ordures ménagères robustes spécialement conçus pour cet usage et inclus avec le compacteur.

Ces sacs sont disponibles chez votre concessionnaire ou au centre de service de l'usine. Demandez le numéro de catalogue WC60X10005.

Pour commander des sacs, appelez sans frais au :

Centre national de pièces

1.800.626.2002 (É.-U.)

1.800.661.1616 (Canada)

GEAppliances.com (É.-U.)

www.electromenagersge.ca (Canada)

Pour installer un nouveau sac :

- 1 Placez le sac dans le tiroir. Ouvrez le sac et tirez les bords supérieurs par dessus le dessus du tiroir.
- 2 Verrouillez le sac en place en accrochant les quatre trous prépercés sur les boutons de retenue du sac. Les trous s'élargiront sur les boutons sans problème pour le sac.

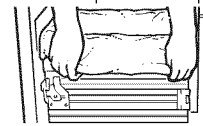

- 3 Pressez l'intérieur du sac contre le bas du tiroir, les côtés et les coins pour un ajustement facile.

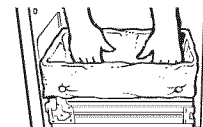

Chargement

Soulevez un peu et tirez la poignée de la porte du compacteur ou enfoncez la pédale et sortez le tiroir.

Rappel :

- Pour aider à garder le coulisseau propre en compactant des ordures ménagères salissantes, placez quelques feuilles de journaux pliées sur le dessus de la charge à compacter.
- Les articles trop gros pour entrer dans le tiroir se replient pour s'ajuster dans le tiroir. Si ce n'est pas possible, n'essayez pas de les forcer.

■ Les journaux repliés sont aussi utiles pour compacter une grosse bouteille de verre ou plusieurs bouteilles ou bocaux ou autres articles qui pourraient éclater.

■ Bien qu'il ne soit pas nécessaire de compacter jusqu'à ce que le tiroir soit plein ou presque plein, nous suggérons, pour un compactage maximum, d'utiliser l'appareil chaque fois que vous ajoutez une quantité importante de déchets.

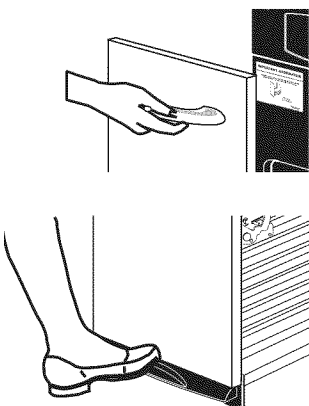

Utilisation du compacteur pour ordures ménagères.

Compactage

Pour mettre en marche le compacteur :

- 1 Tournez le bouton à **ON**.
- 2 Assurez-vous que le tiroir est bien fermé.
- 3 Soulevez la pédale pour lancer le cycle.

Le coulisseau se déplace vers le bas dans le tiroir, compactant les déchets.

À la fin de la course, le coulisseau change automatiquement de direction, sort du tiroir, revient à sa position de départ et le compacteur s'éteint automatiquement.

Ce cycle prend moins de 30 secondes. Tandis que le tiroir se remplit de déchets, la durée du cycle diminue progressivement.

REMARQUES :

- **Vous ne verrez pas le compactage des déchets les premières fois que vous chargez.** les premières fois que vous chargez. Le tiroir du compacteur doit être au moins rempli à moitié avant que le compacteur commence à compacter la charge.
- **Les bouteilles de verre peuvent faire un bruit fort en se brisant lors du compactage.** C'est normal. De même, les bouteilles dans le tiroir à ordures ne se briseront pas toujours durant le premier cycle. Le verre qui se brise et le bruit qui y est associé peuvent se produire plusieurs cycles plus tard selon le type et le volume des déchets.

- **Lorsque les bouteilles et les cannettes sont compactées, le sac pourrait se déchirer un peu.** Cela est normal et n'affecte aucunement le rendement de l'appareil. Gardez le sac loin de votre corps pour éviter toute blessure d'objets coupants qui pourraient avoir transpercé le sac.

⚠ MISE EN GARDE :

- **Ne pressez pas trop en tournant le bouton.** Le bouton devrait toujours tourner facilement. Forcer pourrait briser le bouton et endommager l'interrupteur.
- **En vidant les paniers de déchets dans le tiroir à ordures, certains articles peuvent tomber derrière le tiroir.** Ces articles pourraient empêcher le tiroir de se fermer complètement et ainsi empêcher le compacteur de fonctionner. Pour les retirer de l'arrière du tiroir, ouvrez le tiroir et retirez-le pour les enlever. Consultez la section *Entretien et nettoyage*.

Pour arrêter le compacteur :

Le compacteur peut être arrêté en tout temps.

- 1 Essayer d'ouvrir le tiroir tandis que le coulisseau se déplace arrêtera le coulisseau. L'interrupteur de sécurité s'activera.
- 2 Fermez entièrement le tiroir et le coulisseau reviendra à la position vers le HAUT.
- 3 Ouvrez entièrement le tiroir et tournez le bouton à **OFF** (arrêt).

Retrait d'un sac plein d'ordures ménagères

- 1 Ouvrez complètement le tiroir.
- 2 Retirez le dessus du sac des boutons de retenue du sac. Poussez les quatre revers du sac.
- 4 Sortez le sac avec le chariot du sac.

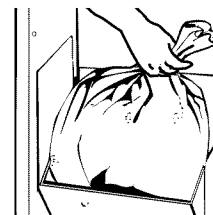
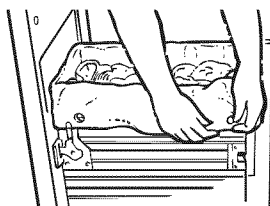

- 3 Poussez le verrou de côté vers le bas et penchez le côté du tiroir pour ouvrir.

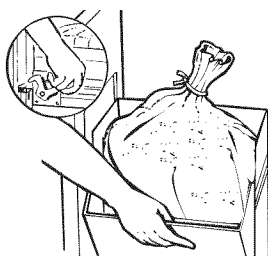

Comme pour la plupart des appareils électroménagers, il faut un bon entretien pour une satisfaction continue. Avant de nettoyer le compacteur, tournez le bouton à la position **OFF** (arrêt) et enlevez-le. Si vous prévoyez d'être absent pendant quelques jours, retirez le sac du compacteur. Verrouillez le compacteur en retirant le bouton et rangez-le en lieu sûr.

Nettoyage de l'appareil

Pour nettoyer l'extérieur :

Essuyez les surfaces à l'aide d'un chiffon propre et humide.

Panneaux peints :

Appliquez un peu de poli pour électroménagers lorsque le compacteur est neuf, et ensuite à plusieurs reprises pendant l'année.

Panneaux en acier inoxydable :

Vous pouvez nettoyer les panneaux en acier inoxydable avec le produit nettoyant Cerama Bryte^{MD} ou un produit similaire et un chiffon doux et propre.

Vous pouvez vous procurer le nettoyant Cerama Bryte au service des pièces de GE en composant le **800.626.2002** (É.-U.) ou au **800.661.1616** (Canada).

Pour nettoyer l'intérieur du tiroir :

- 1 Retirez le sac. Voir page 6.
- 2 Portez des gants protecteurs. Il pourrait y avoir des morceaux de verre dans le tiroir. Enfoncez le verrou de porte latérale.

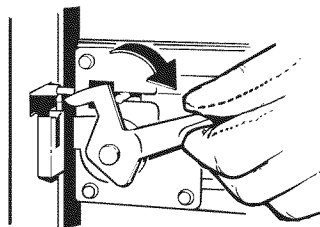

- 3 Tenez le verrou de porte latérale et penchez le côté du tiroir jusqu'à ce que le verrou dégage l'avant du tiroir. Le côté du tiroir se retire en le penchant et le glissant pour le sortir.

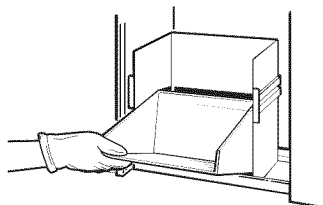

- 4 Lavez avec un chiffon humide et de l'eau tiède savonneuse. Rincez et asséchez avec un chiffon doux.
- 5 Si le côté du tiroir a été retiré, remettez-le en position penchée.
- 6 Enfoncez le verrou de la porte latérale en pressant le côté à la position verticale. Verrouillez le verrou de porte latérale.

Pour nettoyer l'intérieur de l'armoire :

- 1 Sortez le tiroir jusqu'à ce qu'il s'arrête. Notez les rails où se déplacent les roulettes du tiroir.
- 2 Soulevez l'avant pour dégager les butées du tiroir. Agrippez le tiroir des deux côtés. Sortez-le jusqu'au bout et mettez-le de côté.

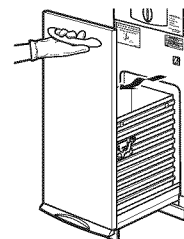

- 3 Passez l'aspirateur à l'intérieur de l'armoire. Nettoyez à la main les déversements liquides ou les déchets humides ou passez un aspirateur conçu pour ramasser le liquide.

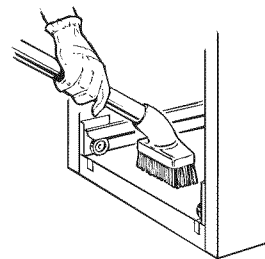

- 4 Lavez, rincez et asséchez l'intérieur.

Avant d'appeler un réparateur...



Conseils de dépannage

Problème	Cause Possible	Quoi faire
Le compacteur ne fonctionne pas	Le compacteur est bloqué	<ul style="list-style-type: none"> Assurez-vous que le cordon est bien branché dans une prise sous tension.
	Le fusible est grillé ou le disjoncteur est déclenché	<ul style="list-style-type: none"> Vérifiez les fusibles ou les disjoncteurs. Remplacez le fusible ou réenclenchez le disjoncteur.
	Le bouton de l'interrupteur pourrait ne pas être à la position ON (marche)	<ul style="list-style-type: none"> Assurez-vous que l'interrupteur est à la position ON (marche).
	La pédale n'a peut-être pas été soulevée pendant assez longtemps pour amorcer le cycle	<ul style="list-style-type: none"> Soulevez la pédale momentanément jusqu'à ce que le cycle de compactage débute.
	Le tiroir n'est peut-être pas fermé	<ul style="list-style-type: none"> Assurez-vous que le tiroir est bien fermé.
Le tiroir est difficile à fermer	Le moteur du compacteur comporte un mécanisme de protection thermique qui se remet en marche automatiquement	<ul style="list-style-type: none"> Si vous avez compacté plusieurs fois en peu de temps, cette protection pourrait avoir fermé le moteur. Attendez quelques minutes et le moteur se remettra en marche automatiquement.
	Des ordures pourraient être tombées derrière le tiroir	<ul style="list-style-type: none"> Retirez toutes les ordures.
	Le tiroir ne s'ouvre pas	<ul style="list-style-type: none"> Soulevez la pédale et relâchez-la pour permettre au coulisseau de terminer son cycle.
Peu ou aucun compactage apparent	Le tiroir n'est pas assez rempli	<ul style="list-style-type: none"> Le tiroir doit être au moins à moitié plein de déchets avant que vous puissiez constater un compactage des déchets. Le coulisseau ne se déplace pas jusqu'au bas. Les ordures au bas du tiroir seront écrasées durant les cycles subséquents.
	Des ordures sont coincées entre le coulisseau et le panier	<ul style="list-style-type: none"> Retirez toutes les ordures.

Please place in envelope and mail to:
Veuillez mettre dans une enveloppe et envoyez à :

**OWNERSHIP REGISTRATION
P.O. BOX 1780
MISSISSAUGA, ONTARIO
L4Y 4G1**

(FOR CANADIAN CONSUMERS ONLY)



For Canadian
Customers



Pour les
Consommateurs
Canadiens

CUT ALONG THIS LINE AND RETURN CARD—THANKS

OWNERSHIP REGISTRATION CERTIFICATE – FICHE D'INSCRIPTION DU PROPRIÉTAIRE

Please register your product to enable us to contact you in the remote event a safety notice is issued for this product and to allow for efficient communication under the terms of your warranty, should the need arise.

Veillez enregistrer votre produit afin de nous permettre de communiquer avec vous si jamais un avis de sécurité concernant ce produit était émis et de communiquer facilement avec vous en vertu de votre garantie, si le besoin s'en fait sentir.

REGISTER ON-LINE: www.geappliances.ca		MAIL TO: P.O. BOX 1780, MISSISSAUGA	
ENREGISTREMENT SUR INTERNET À: www.electromenagersge.ca		POSTER À: ONTARIO, L4Y 4G1	
<input type="checkbox"/> MR./M	<input type="checkbox"/> MRS./MME.	FIRST NAME / PRÉNOM	LAST NAME / NOM
<input type="checkbox"/> MISS/MLE.	<input type="checkbox"/> MS.		
STREET NO / N° RUE	STREET NAME / RUE		APT. NO / APP. / RR#
CITY / VILLE		PROVINCE	POSTAL CODE / POSTAL
AREA CODE / IND. RÉG.	TELEPHONE	E-MAIL	
DID YOU PURCHASE A SERVICE CONTRACT FOR THIS APPLIANCE? AVEZ-VOUS ACHETÉ UN CONTRAT DE SERVICE POUR CET APPAREIL ?		YES / OUI <input type="checkbox"/>	IF YES / SI OUI : EXPIRATION
		NO / NON <input type="checkbox"/>	Y/A M D/J
NAME OF SELLING DEALER / NOM DU MARCHAND		MODEL / MODÈLE	
INSTALLATION DATE / DATE D'INSTALLATION Y/A M D/J		CORRESPONDENCE <input type="checkbox"/> ENGLISH CORRESPONDANCE <input type="checkbox"/> FRANÇAIS	SERIAL / SÉRIE
<input type="checkbox"/> I do not wish to receive any promotional offers regarding this product. <input type="checkbox"/> Je ne désire pas recevoir d'offres promotionnelles concernant ce produit.			

Garantie du compacteur pour ordures ménagères.



Toutes les réparations sous garantie seront effectuées par nos centres de réparation ou nos réparateurs autorisés. Appelez le 1.800.561.3344. Veuillez fournir le numéro de série et le numéro de modèle lorsque vous appelez pour obtenir le service.

Agrafez le reçu d'achat ici.
Pour obtenir le service sous garantie, vous devrez fournir la preuve de l'achat original.

Pour la période de : **GE remplacera gratuitement :**

Un an

À partir de la date d'achat original

Toute pièce du compacteur qui connaît un défaut de matériaux ou de fabrication. Durant cette **garantie limitée d'un an**, GE fournira aussi, **sans frais**, toute la main d'œuvre et le service à domicile pour remplacer une pièce défectueuse.

Ce qui n'est pas couvert :

- Les déplacements du service pour vous enseigner comment utiliser le produit chez vous.
- Mauvaise installation, livraison ou maintenance.
- Défaillance du produit suite à un abus, mauvaise utilisation ou utilisation à des fins autres que celles prévues ou utilisation commerciale.
- Remplacement des fusibles résidentiels ou réinitialisation des disjoncteurs.
- Dommage au produit suite à un accident, incendie, inondations ou force majeure.
- Dommages indirects ou consécutifs causés par des défauts possibles de l'appareil.
- Dommages après la livraison.
- Le service s'il est impossible d'avoir accès au produit pour ce faire.

EXCLUSION DE GARANTIES IMPLICITES – Votre seul et unique recours est la réparation du produit selon les dispositions de cette Garantie limitée. Toutes les garanties implicites, incluant les garanties de commercialité et d'adéquation à un usage spécifique, sont limitées à une année ou à la période la plus courte autorisée par la législation.

Cette garantie s'étend à l'acheteur initial et à tout propriétaire ultérieur pour les appareils achetés pour un usage de maison au Canada ou aux États-Unis. Si le produit est installé dans une région où ne se trouve aucun réparateur autorisé GE, vous devrez peut-être assumer les frais de transport ou apporter/expédier le produit à un centre de service autorisé GE. En Alaska, cette garantie exclut le coût d'expédition ou les appels de service à votre maison.

Certaines états/provinces n'acceptent pas d'exclusion ou de limites aux dommages indirects et consécutifs. Cette garantie vous donne des droits juridiques précis et vous pourriez aussi avoir d'autres droits qui varient d'une juridiction à l'autre. Pour connaître vos droits juridiques, consultez votre bureau des affaires aux consommateurs local ou d'État ou l'avocat général de votre État.

Garant : Mabe Canada Inc., Bureau 310, 1 Factory Lane, Moncton, N.B. E1C 9M3

Soutien au consommateur.



Site Web appareils électroménagers GE www.electromenagersge.ca

Vous avez une question ou vous avez besoin d'aide pour votre appareil électroménager? Contactez-nous par Internet au site www.electromenagersge.ca 24 heures par jour, tous les jours de l'année.

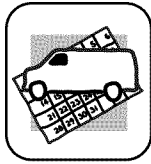

Service de réparations

1.800.561.3344

Service de réparations GE tout près de vous.

Pour faire réparer votre électroménager GE, il suffit de nous téléphoner.

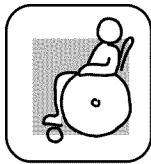

Studio de conception réaliste

Sur demande, GE peut fournir une brochure sur l'aménagement d'une cuisine pour les personnes à mobilité réduite.

Écrivez: Directeur, Relations avec les consommateurs, Mabe Canada Inc.
Bureau 310, 1 Factory Lane
Moncton, N.B. E1C 9M3



Prolongation de garantie

www.electromenagersge.ca

Achetez un contrat d'entretien GE avant que votre garantie n'expire et bénéficiez d'un rabais substantiel. Ainsi le service après-vente GE sera toujours là après expiration de la garantie.

Visitez notre site Web ou appelez-nous au **1.800.561.3344**.

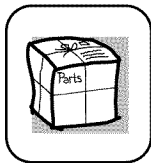

Pièces et accessoires

Ceux qui désirent réparer eux-mêmes leurs électroménagers peuvent recevoir pièces et accessoires directement à la maison (cartes VISA, MasterCard et Discover acceptées).

Les directives stipulées dans le présent manuel peuvent être suivies par n'importe quel utilisateur. Les autres réparations doivent généralement être effectuées par un technicien qualifié. Soyez prudent, car une réparation inadéquate peut affecter le fonctionnement sécuritaire de l'appareil.

Vous trouverez dans les pages jaunes de votre annuaire le numéro du Centre de service Mabe le plus proche. Autrement, appelez-nous au 1.800.661.1616.

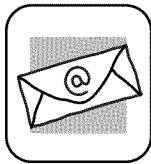

Contactez-nous

Si vous n'êtes pas satisfait du service après-vente dont vous avez bénéficié :

Premièrement, communiquez avec les gens qui ont réparé votre appareil.

Ensuite, si vous n'êtes toujours pas satisfait envoyez tous les détails-numéro de téléphone compris-au
Directeur, Relations avec les consommateurs, Mabe Canada Inc.
Bureau 310, 1 Factory Lane
Moncton, N.B. E1C 9M3



Inscrivez votre appareil électroménager www.electromenagersge.ca

Inscrivez votre appareil électroménager en direct, aussitôt que possible. Cela améliorera nos communications et notre service après-vente. Vous pouvez également nous envoyer par la poste le formulaire d'inscription joint à votre documentation.