

Installation Instructions

Wireless Digital Thermostats with Receivers

*RAK348R1 – Heat Pump
Receiver (2-Stage)*

*RAK364R1 – Strip Heat
Receiver (1-Stage)*

RAK348T1 – Thermostat

RAK364T1 – Thermostat

To Remove an Existing Thermostat	2
Install the Thermostat (when mounting to a wall)	3
Mount the Thermostat	3
Install the Receiver	
2500, 2800, 2900, 3500, 3800 & 3900 Series Models	4–7
5500 & 5800 Series Models	8–11
7500 Series Models	12–14
Link the Receiver	15, 16

Español

Para consultar una versión en español de este manual de instrucciones, visite nuestro sitio de internet www.zoneline.com/literature.

Française

Pour une version française de ce manuel d'utilisation, veuillez visiter notre site web à l'adresse www.zoneline.com/literature.

49-7616

05-09 JR

INSTALLATION INSTRUCTIONS

PACKAGE CONTENTS/TOOLS REQUIRED

Package includes: Thermostat, thermostat receiver, 4 "AA" batteries, screws, wall anchors and stick mounting pads.

Tools needed: Drill with 3/16" bit, Phillips screwdriver.

Parts needed: Thermostat cable – 18–22 gauge with at least 7 wires – 12" per unit.

REMOVE EXISTING THERMOSTAT

1. Turn off power to heating and cooling system by switching off the appropriate circuit breaker.



WARNING!

RISK OF ELECTRIC SHOCK. *Can cause injury or death: Turn off power at the main service panel by removing the fuse or switching the appropriate circuit breaker to the OFF position before installing the thermostat receiver.*

2. Remove cover of old thermostat. This should expose the wires.
3. Remove wires from wire terminals.
4. Remove existing thermostat base from wall.
5. Cut or stuff wires into the hole in the wall and seal the hole with nonflammable insulation or putty, or use a wall plate obtainable from a local hardware or home building store.

INSTALLATION INSTRUCTIONS

INSTALL THERMOSTAT (when mounting to a wall)

IMPORTANT: *Thermostat installation must conform to local and national building and electrical codes and ordinances.*

Note: *Mount the thermostat about five feet above the floor. Do not mount the thermostat on an outside wall, in direct sunlight, behind a door or in an area affected by a vent or duct.*

MOUNT THE THERMOSTAT

1. Turn off power to the heating and cooling system.



WARNING!

RISK OF ELECTRIC SHOCK. *Can cause injury or death: Turn off power at the main service panel by removing the fuse or switching the appropriate circuit breaker to the OFF position before installing the thermostat receiver.*

2. Remove the thermostat cover by pressing the two push tabs on the bottom of the thermostat housing while pulling the front of the thermostat away from the base.
3. Put the thermostat base against the wall where you plan to mount it.
4. Mark the placement of the mounting holes on the wall.
5. Set thermostat base and cover away from working area.
6. Using a 3/16" drill bit, drill holes in the locations you have marked for mounting.
7. Use a hammer to tap supplied plastic wall anchors in mounting holes.
8. Align the thermostat base with mounting holes and use supplied screws to mount the thermostat base to wall.
9. Insert four "AA" batteries into the battery holder. Verify that they are oriented as shown on the battery holder.

INSTALLATION INSTRUCTIONS

INSTALL THE RECEIVER (2500, 2800, 2900, 3500, 3800 and 3900 SERIES ZONELINE MODELS)



WARNING!

RISK OF ELECTRIC SHOCK. Can cause injury or death: Turn off power at the main service panel by removing the fuse or switching the appropriate circuit breaker to the OFF position before installing the thermostat receiver.

1. Remove the room cabinet by pulling it out at the bottom to release it (1); then lift it up to clear the rail along the unit top (2).

NOTICE: Make sure you are properly grounded. Electrostatic discharge (ESD)/static electricity can harm the board.

2. Move the #4 (CLASS 2) dip switch up to enable the unit to operate with a Class 2 Remote Thermostat.

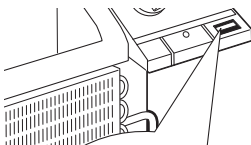
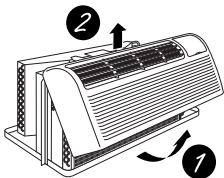

CLASS 2
(Remote
Thermostat)

INSTALLATION INSTRUCTIONS

3. Remove the screw and access cover to the auxiliary controls.

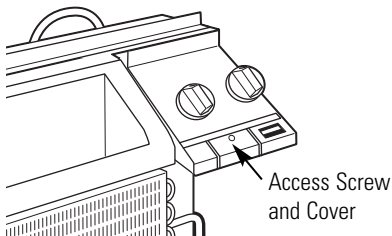

4. Connect thermostat cable to R, GL, GH, B, Y, W and C unit terminals by inserting the wire tips into the bottom of the block and tightening the screws.

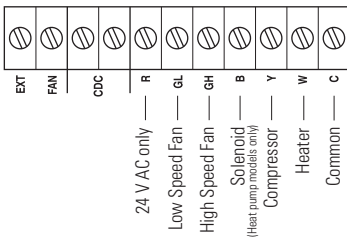

INSTALLATION INSTRUCTIONS

INSTALL THE RECEIVER (cont.)

2500, 2800, 2900, 3500, 3800 and 3900 SERIES ZONELINE MODELS

5. Route the thermostat cable from the unit to the R, GL, GH, B, Y, W and C terminals on the receiver. Ensure that the same color wire is connected to the matching terminal on both ends. Connect by inserting the wire tips into the bottom of the block and tightening the screws.

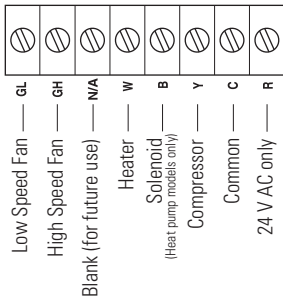

NOTE: Leave plenty of thermostat cable length to allow routing to and installation of the receiver onto the unit.

6. Turn on power at the main service panel by replacing the fuse or switching the appropriate circuit breaker to the ON position.
7. Link the Thermostat to the receiver. See the "Link the Receiver" section.

IMPORTANT: This step must be performed correctly. Check the thermostat to make sure it is accurately transponding to the receiver. If the links were not set correctly, reset them. See the "Reset the Thermostat" section in the Owner's Manual.

8. Put the cover back on the thermostat and secure with its cover screw.

INSTALLATION INSTRUCTIONS

9. Clean the mounting location. Install the four mounting post feet into each corner hole on the underside of the receiver. Peel off the adhesive backing from each foot. Locate and press the receiver onto the unit, in the correct location, for either Models with a Junction Box or Models without a Junction Box. See below illustration to determine the correct location for your model type. (If accidentally placed in the wrong location or if the receiver needs to be moved, carefully pry each foot from the unit, apply new two-sided tape to the feet and relocate to the new location.)

REMOVE PLASTIC BAG/INSTRUCTIONS AND PLACE IT IN A SECURE AND DRY LOCATION ON THE UNIT (OR AN OBVIOUS LOCATION) FOR FUTURE USE OR FOR SERVICE TECHNICIAN.

Models **with**
a Junction Box

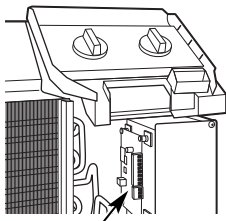

Recommended mounting location – Mount the receiver to the side of the Junction Box

Models **without**
a Junction Box

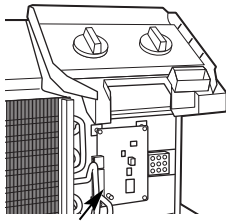

Recommended mounting location – Mount the receiver to the face of the unit

OR

NOTE: If replacement mounting feet are needed, they may be ordered at www.mouser.com. Order part no. 561-LAD187.

10. Replace the control access cover with the screw removed earlier.
11. Reinstall the room cabinet by hooking the top over the rail along the unit top, then pushing it in at the bottom.

INSTALLATION INSTRUCTIONS

INSTALL THE RECEIVER (cont.)

5500 and 5800 SERIES ZONELINE MODELS



WARNING!

RISK OF ELECTRIC SHOCK. Can cause injury or death: Turn off power at the main service panel by removing the fuse or switching the appropriate circuit breaker to the OFF position before installing the thermostat receiver.

1. Remove the room cabinet by pulling it out at the bottom to release it (1); then lift it up to clear the rail along the unit top (2).

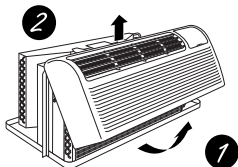

NOTICE: Make sure you are properly grounded. Electrostatic discharge (ESD)/static electricity can harm the board.

2. Move the #4 (CLASS 2) dip switch up to enable the unit to operate with a Class 2 Remote Thermostat.

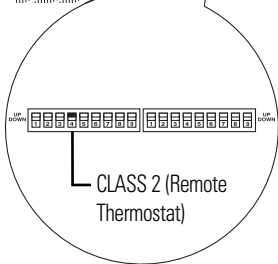
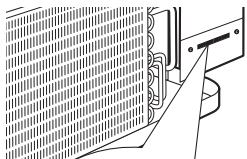

INSTALLATION INSTRUCTIONS

3. Remove the screws and access cover to the auxiliary controls.

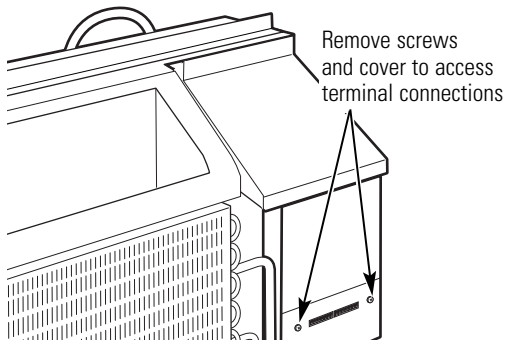

4. Connect thermostat cable to R, GL, GH, B, Y, W and C unit terminals by inserting the wire tips into the bottom of the block and tightening the screws.

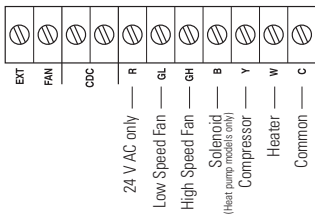

INSTALLATION INSTRUCTIONS

INSTALL THE RECEIVER (cont.)

5500 and 5800 SERIES ZONELINE MODELS

- Route thermostat cable from the unit, under the right side of the control wall and to the R, GL, GH, B, Y, W and C terminals on the receiver. Ensure that the same color wire is connected to the matching terminal on both ends. Connect to the receiver by inserting the wire tips into the bottom of the block and tightening the screws.

							
GL	GH	N/A	W	B	Y	C	R
Low Speed Fan	High Speed Fan	Blank (for future use)	Heater	Solenoid (Heat pump models only)	Compressor	Common	24 V AC only

NOTE: Leave plenty of thermostat cable length to allow routing to and installation of the receiver onto the unit.

- Turn on power at the main service panel by replacing the fuse or switching the appropriate circuit breaker to the ON position.
- Link the Thermostat to the receiver. See the "Link the Receiver" section.

IMPORTANT: This step must be performed correctly. Check the thermostat to make sure it is accurately transponding to the receiver. If the links were not set correctly, reset them. See the "Reset the Thermostat" section in the Owner's Manual.

- Put the cover back on the thermostat and secure with its cover screw.

INSTALLATION INSTRUCTIONS

9. Clean the mounting location. Install the four mounting post feet into each corner hole on the underside of the receiver. Peel off the adhesive backing from each foot. Locate and press the receiver onto the unit, in the correct location, for either Models with a Junction Box or Models without a Junction Box. See below illustration to determine the correct location for your model type. (If accidentally placed in the wrong location or if the receiver needs to be moved, carefully pry each foot from the unit, apply two-sided tape to the feet and relocate to the new location.)

Models **with**
a Junction Box

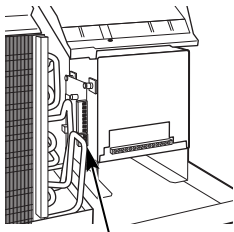

Recommended mounting location – Mount the receiver to the side of the Junction Box

Models **without**
a Junction Box

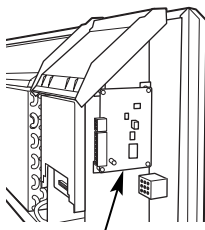

Recommended mounting location – Mount the receiver to the side of the unit

OR

NOTE: If replacement mounting feet are needed, they may be ordered at www.mouser.com. Order part no. 561-LAD187.

10. Replace the access cover with the screw removed earlier.
11. Reinstall the room cabinet by hooking the top over the rail along the unit top, then pushing it in at the bottom.

INSTALLATION INSTRUCTIONS

INSTALL THE RECEIVER (cont.)

7500 SERIES VERTICAL ZONELINE MODELS



WARNING!

RISK OF ELECTRIC SHOCK. Can cause injury or death: Turn off power at the main service panel by removing the fuse or switching the appropriate circuit breaker to the OFF position before installing the thermostat receiver.

1. Remove the front case panel by removing the filter, taking out the four front screws, the upper two screws from the top of the panel and the shipping screws on each side, if present.

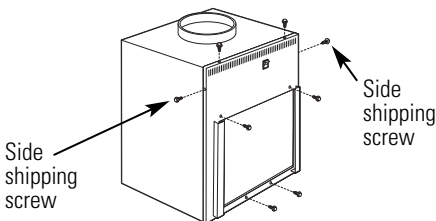

INSTALLATION INSTRUCTIONS



NOTICE: Make sure you are properly grounded. Electrostatic discharge (ESD)/static electricity can harm the board.

2. Connect thermostat cable to R, GL, GH, B, Y, W and C unit terminals by inserting the wire tips into the bottom of the block and tightening the screws.

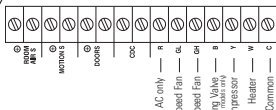
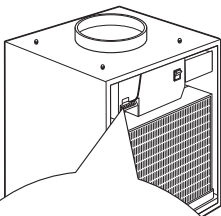

3. Route the thermostat cable from the unit through the case top cable opening and connect to the R, GL, GH, B, Y, W and C terminals on the receiver. Ensure that the same color wire is connected to the matching terminal on both ends. Connect the cable to the receiver by inserting the wire tips into the bottom of the block and tightening the screws.

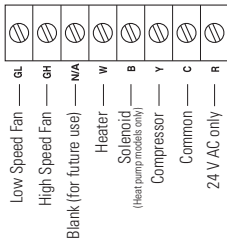

INSTALLATION INSTRUCTIONS

INSTALL THE RECEIVER (cont.)

7500 SERIES VERTICAL ZONELINE MODELS

4. Clean the mounting location. Install the four mounting post feet into each corner hole on the underside of the receiver. Peel off the adhesive backing from each foot. Locate and mount the receiver onto the case top by pressing it into position. (If accidentally placed in the wrong location or if the receiver needs to be moved, carefully pry each foot from the unit, apply two-sided tape to the feet and relocate to the new location.)

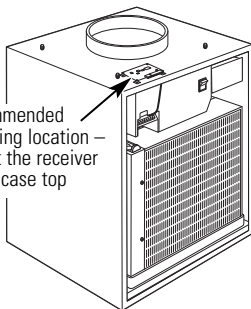

Recommended mounting location –
Mount the receiver to the case top

5. Turn on power at the main service panel by replacing the fuse or switching the appropriate circuit breaker to the ON position.
6. Link the Thermostat to the receiver. See the "Link the Receiver" section.
IMPORTANT: This step must be performed correctly. Check the thermostat to make sure it is accurately transponding to the receiver. If the links were not set correctly, reset them. See the "Reset the Thermostat" section in the Owner's Manual.
7. Put the cover back on the thermostat and secure with its cover screw.
8. Replace the case front panel by replacing the four front screws and the two top screws.

NOTE: If replacement mounting feet are needed, they may be ordered at www.mouser.com. Order part no. 561-LAD187.

INSTALLATION INSTRUCTIONS

LINK THE RECEIVER

The thermostat and receiver will not operate as a system until they are linked together through the installation process. The linking process connects one or more receivers to a thermostat so that they will communicate with each other as a control system. Up to eight (8) receivers can be linked to a single thermostat. Until linked, a control receiver will not operate. Once linked, a control receiver will only respond to its specific thermostat.

LINK THE THERMOSTAT TO THE RECEIVER

A thermostat and receiver that have been linked will not interfere with or be affected by any other thermostat or receiver in adjacent rooms, apartments or neighboring homes. Linking information is stored in memory—it is not necessary to relink a thermostat and receiver if the thermostat batteries are removed or after a power outage.

If multiple installation teams are installing and linking thermostats at the same time, coordinate the activity to avoid the possibility of installers simultaneously attempting to perform the linking process. Because this is an RF system, installers in nearby rooms/areas where it is possible RF overlap could exist run the risk of interfering with each other. Installation and linking activity going on around a system already installed will not interfere with it.

continued on next page

INSTALLATION INSTRUCTIONS

LINK THE RECEIVER (cont.)

1. Press the **SW4-INSTALL** button inside the thermostat. Press the **HEAT/COOL** button on the front of the thermostat to select your choice. Press the **UP** button to set the receiver number (0-7) and press the **HEAT/COOL** button to set the receiver.

Internal Buttons

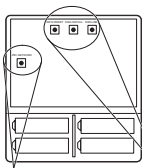

PB1-NETWORK

Used to uninstall the thermostat from receiver(s) it has been linked to.

SW12-RESET

Master Reset – Returns thermostat to all factory defaults.

SW4-INSTALL

Starts an installation session.

SW9-LINK

Used to link the thermostat to control receiver(s).

Display



2. Press the **SW9-LINK** button inside the thermostat. Within 5 seconds, press the **RESET/LINK** button (**PB3**) on the receiver. "Good" will appear if linked. "Bad" will appear if not linked.
3. Press the **SW4-INSTALL** button to close the installation session.

Instructions d'installation

Thermostats sans fil avec récepteurs

*RAK348R1 – Récepteur de
Pompe à Chaleur (2 étages)*

RAK348T1 – Thermostat

*RAK364R1 – Récepteur
pour Élément Thermique
à Lame (1 étage)*

RAK364T1 – Thermostat

Pour enlever un thermostat existant	2
Installation du thermostat (montage mural)	3
Montage du thermostat	3
Installation du récepteur	
Modèles des séries 2500, 2800, 2900, 3500, 3800 et 3900	4-7
Modèles des séries 5500 et 5800	8-11
Modèles de la série 7500	12-14
Liaison du récepteur	15, 16

INSTRUCTIONS D'INSTALLATION

CONTENU DE L'EMBALLAGE/ OUTILS NÉCESSAIRES

L'emballage comprend : un thermostat, un récepteur de thermostat, 4 piles AA, des vis, des ancrages au mur et des coussinets de montage.

Outils requis : Perceuse et foret de 3/16 po, tournevis cruciforme.

Pièces requises : Câble de thermostat – calibre 18 à 22 doté d'au moins 7 fils – 12 po par unité.

ENLEVER THERMOSTAT EXISTANT

1. Coupez l'alimentation au système de chauffage-climatisation en mettant le disjoncteur approprié à la position Off (Hors tension).



AVERTISSEMENT!

RISQUE DE CHOC ÉLECTRIQUE. Peut provoquer des blessures voire la mort. Déconnectez l'alimentation électrique au niveau du tableau électrique central en retirant le fusible ou en déclenchant le disjoncteur approprié avant d'installer le récepteur du thermostat.

2. Retirez le couvercle de l'ancien thermostat. Les fils devraient alors être visibles.
3. Déconnectez les fils de leurs bornes.
4. Enlevez la base du thermostat existant du mur.
5. Coupez les fils ou rentrez-les dans l'orifice du mur, puis scellez l'orifice à l'aide d'un isolant ou d'une pâte inflammables, ou procurez-vous une plaque murale auprès de votre quincaillerie ou centre de matériaux local.

INSTRUCTIONS D'INSTALLATION

INSTALLATION DU THERMOSTAT (montage mural)

IMPORTANT : *L'installation du thermostat doit se conformer aux codes locaux et nationaux du bâtiment et de l'électricité.*

Remarque : *Montez le thermostat à environ 1,5 m (5 pi) au-dessus du sol. Ne le montez pas sur un mur externe, à un endroit exposé au soleil direct, derrière une porte ou dans un emplacement affecté par un orifice de ventilation ou un conduit d'air.*

MONTAGE DU THERMOSTAT

1. Coupez l'alimentation au système de chauffage-climatisation.



AVERTISSEMENT!

RISQUE DE CHOC ÉLECTRIQUE. *Peut provoquer des blessures voire la mort. Déconnectez l'alimentation électrique au niveau du tableau électrique central en retirant un fusible ou en déclenchant le disjoncteur approprié avant d'installer le récepteur du thermostat.*

2. Retirez la façade du thermostat en appuyant sur les deux languettes à pression dans le bas du boîtier du thermostat, tout en éloignant la façade du thermostat de la base.
3. Placez la base du thermostat contre le mur à l'endroit où vous projetez de le poser.
4. Marquez les points de montage sur le mur.
5. Éloignez la base et le couvercle du thermostat du lieu de travail.
6. À l'aide d'un foret de 3/16 po, percez des trous aux points de montage.
7. Servez-vous d'un marteau pour insérer les brides plastiques d'ancrage au mur fournies dans les trous de montage.
8. Alignez la base du thermostat sur les trous de montage puis fixez-la à l'aide des vis fournies.
9. Insérez quatre piles AA dans le logement des piles. Veillez à orienter les piles d'après l'illustration dans le logement.

INSTRUCTIONS D'INSTALLATION

INSTALLATION DU RÉCEPTEUR (MODÈLES ZONELINE DES SÉRIES 2500, 2800, 2900, 3500, 3800 et 3900)



AVERTISSEMENT!

RISQUE DE CHOC ÉLECTRIQUE. Peut provoquer des blessures voire la mort. Déconnectez l'alimentation électrique au niveau du tableau électrique central en retirant un fusible ou en déclenchant le disjoncteur approprié avant d'installer le récepteur du thermostat.

1. Dégagez la carrosserie de l'unité par le bas (1), puis soulevez-la pour la dégager du rail sur le dessus (2).

A NOTER : Munissez-vous d'un bracelet antistatique relié à la masse puisque les décharges électrostatiques/l'électricité statique peuvent endommager la carte.

2. Soulevez le commutateur DIP #4 (CLASSE 2) pour adapter l'unité à un thermostat télécommandé de classe 2.

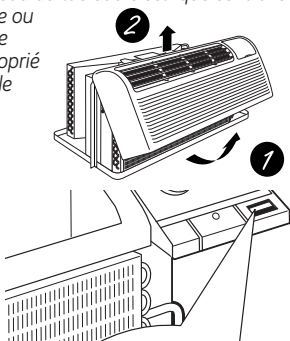

INSTRUCTIONS D'INSTALLATION

3. Retirez la vis et le couvercle d'accès aux commandes auxiliaires.

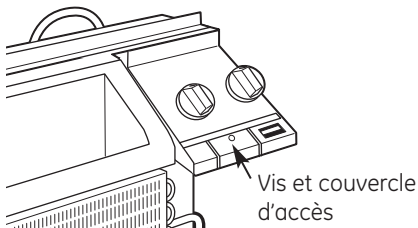



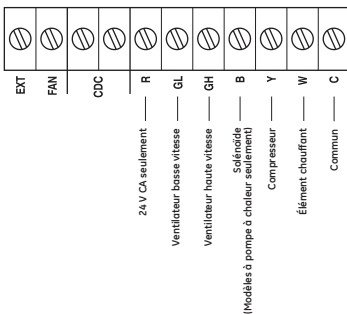





4. Connectez le câble du thermostat aux bornes R, GL, GH, B, Y, W et C de l'unité en insérant le bout des fils dans le bas du bloc puis en serrant les vis.



INSTRUCTIONS D'INSTALLATION

INSTALLATION DU RÉCEPTEUR (suite) MODÈLES ZONELINE DES SÉRIES 2500, 2800, 2900, 3500, 3800 et 3900

5. Acheminez le câble du thermostat depuis l'unité jusqu'aux bornes R, GL, GH, B, Y, W et C du récepteur. Assurez-vous que le fil de la même couleur est connecté à la borne correspondante à chaque extrémité. Puis insérez le bout de fils dans le bas du bloc et serrez les vis.

							
GL	GH	N/A	W	B	Y	C	R
Ventilateur basse vitesse	Ventilateur haute vitesse	Vide (pour utilisation future)	Élément chauffant	Solaïnoïde (Modèles à pompe à chaudière seulement)	Compresseur	Commun	24 V CA seulement

REMARQUE : Laissez une longueur de câble de thermostat suffisante pour permettre l'acheminement et l'installation du récepteur sur l'unité.

6. Rétablissez l'alimentation sur le tableau de distribution électrique principal en remplaçant le fusible ou en mettant le disjoncteur approprié à la position ON (Sous tension).
7. Reliez le thermostat au récepteur. Consultez la section « Liaison au récepteur ».

IMPORTANT : Cette étape doit être réalisée correctement. Assurez-vous que le thermostat communique adéquatement avec le récepteur. Réinitialisez les liaisons si elles n'ont pas été établies correctement. Consultez la section « Réinitialisation du thermostat » du manuel du propriétaire.

8. Remettez le couvercle sur le thermostat et revissez sa vis.

INSTRUCTIONS D'INSTALLATION

9. Nettoyez l'emplacement du montage. Placez les quatre pieds des tiges de montage dans les trous de coin du dessous du récepteur. Retirez la doublure adhésive des pieds. Pressez le récepteur contre l'unité à l'endroit approprié, qu'il s'agisse d'un modèle avec ou sans boîte de jonction. Reportez-vous à l'illustration ci-dessous pour déterminer l'emplacement approprié pour votre modèle. (Si le récepteur a été placé au mauvais endroit ou doit être déplacé, dégagez délicatement les pieds de l'unité, appliquez leur du nouveau ruban adhésif double face puis remplacez le récepteur.)

RETIREZ LE SAC DE PLASTIQUE/LES INSTRUCTIONS ET PLACEZ-LES DANS UN ENDROIT SÛR ET AU SEC SUR L'APPAREIL (OU UN ENDROIT PRATIQUE) POUR UNE UTILISATION FUTURE OU POUR LE TECHNICIEN DE MAINTENANCE.

Modèles **avec**
boîte de jonction

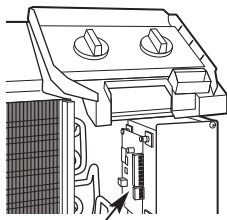

Emplacement recommandé –
Montez le récepteur sur le côté
de la boîte de jonction

Modèles **sans**
boîte de jonction

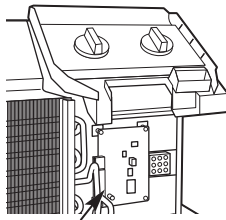

Emplacement recommandé –
Montez le récepteur
sur la façade de l'unité

REMARQUE : Pour commander des tiges de montage de rechange (pièce n° 561-LAD187), allez sur le site www.mouser.com.

10. Remplacez le couvercle d'accès de commande et revissez sa vis.
11. Réinstallez la carrosserie de l'unité en accrochant son haut sur le rail du dessus de l'unité, puis poussez-la dans le bas.

INSTRUCTIONS D'INSTALLATION

INSTALLATION DU RÉCEPTEUR (suite) MODÈLES ZONELINE DES SÉRIES 5500 et 5800



AVERTISSEMENT!

RISQUE DE CHOC ÉLECTRIQUE. Peut provoquer des blessures voire la mort. Déconnectez l'alimentation électrique au niveau du tableau électrique central en retirant un fusible ou en déclenchant le disjoncteur approprié avant d'installer le récepteur du thermostat.

1. Dégagez la carrosserie de l'unité par le bas (1), puis soulevez-la pour la dégager du rail sur le dessus (2).

A NOTER : Munissez-vous d'un bracelet antistatique relié à la masse puisque les décharges électrostatiques/l'électricité statique peuvent endommager la carte.

2. Soulevez le commutateur DIP #4 (CLASSE 2) pour adapter l'unité à un thermostat de classe 2.

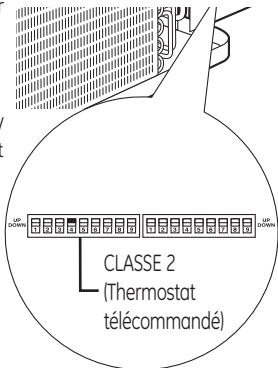
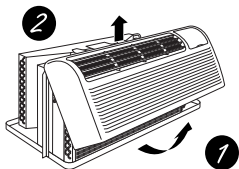

INSTRUCTIONS D'INSTALLATION

3. Retirez les vis et le couvercle d'accès aux commandes auxiliaires.

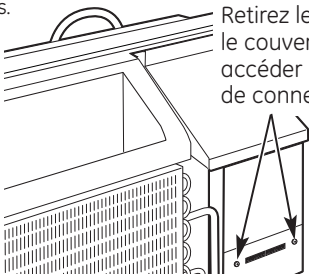

Retirez les vis et le couvercle pour accéder aux bornes de connexion.

REMARQUE POUR L'INSTALLATEUR : Munissez-vous d'un bracelet antistatique relié à la masse puisque les décharges électrostatiques/l'électricité statique peuvent endommager la carte.



4. Connectez le câble du thermostat aux bornes R, GL, GH, B, Y, W et C de l'unité en insérant le bout des fils dans le bas du bloc puis en serrant les vis.

EXT	FAN	CDC	R	GL	GH	B	Y	W	C	
			—	—	—	—	—	—	—	—
			24 V CA seulement	Ventilateur basse vitesse	Ventilateur haute vitesse	Solénoïde (Modèles à pompe à chaleur seulement)	Compresseur	Élément chauffant	Commun	

INSTRUCTIONS D'INSTALLATION

INSTALLATION DU RÉCEPTEUR (suite) MODÈLES ZONELINE DES SÉRIES 5500 et 5800

5. Depuis l'unité, acheminez le câble du thermostat sous le côté droit de la paroi de la commande jusqu'aux bornes R, GL, GH, B, Y, W et C du récepteur. Assurez-vous que le fil de la même couleur est connecté à la borne correspondante à chaque extrémité. Connectez le câble au récepteur en insérant le bout des fils dans le bas du bloc puis en serrant les vis.

							
GL	GH	N/A	W	B	Y	C	R
Ventilateur basse vitesse	Ventilateur haute vitesse	Vide (pour utilisation future)	Élément chauffant	Solénoïde (Modèles à pompe à chaleur seulement)	Compresseur	Commun	Rouge - 24 V CA seulement

REMARQUE : Laissez une longueur de câble de thermostat suffisante pour permettre l'acheminement et l'installation du récepteur sur l'unité.

6. Rétablissez l'alimentation sur le tableau de distribution électrique principal en remplaçant le fusible ou en mettant le disjoncteur approprié à la position ON (Sous tension).
7. Reliez le thermostat au récepteur. Consultez la section « Liaison au récepteur ».

IMPORTANT : Cette étape doit être réalisée correctement. Assurez-vous que le thermostat communique adéquatement avec le récepteur. Réinitialisez les liaisons si elles n'ont pas été établies correctement. Consultez la section « Réinitialisation du thermostat » du manuel du propriétaire.

8. Remettez le couvercle sur le thermostat et revissez sa vis.

INSTRUCTIONS D'INSTALLATION

9. Nettoyez l'emplacement du montage. Placez les quatre pieds des tiges de montage dans les trous de coin du dessous du récepteur. Retirez la doublure adhésive des pieds. Pressez le récepteur contre l'unité à l'endroit approprié, qu'il s'agisse d'un modèle avec ou sans boîte de jonction. Reportez-vous à l'illustration ci-dessous pour déterminer l'emplacement approprié pour votre modèle. (Si le récepteur a été placé au mauvais endroit ou doit être déplacé, dégagez délicatement les pieds de l'unité, appliquez-leur du ruban adhésif double face puis remplacez le récepteur.)

Modèles **avec** boîte de jonction

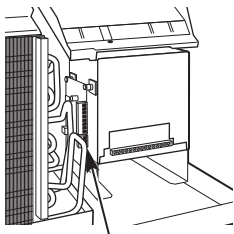

Emplacement recommandé – Montez le récepteur sur le côté de la boîte de jonction

Modèles **sans** boîte de jonction

OU

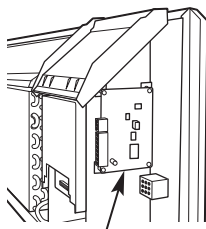

Emplacement recommandé – Montez le récepteur sur le côté de l'unité

REMARQUE : Pour commander des tiges de montage de rechange (pièce n° 561-LAD187), allez sur le site www.mouser.com.

10. Remplacez le couvercle d'accès et revissez sa vis.
11. Réinstallez la carrosserie de l'unité en accrochant son haut sur le rail du dessus de l'unité, puis poussez-la dans le bas.

INSTRUCTIONS D'INSTALLATION

INSTALLATION DU RÉCEPTEUR (suite) MODÈLES ZONELINE DE LA SÉRIE 7500



AVERTISSEMENT!

RISQUE DE CHOC ÉLECTRIQUE. Peut provoquer des blessures voire la mort. Déconnectez l'alimentation électrique au niveau du tableau électrique central en retirant un fusible ou en déclenchant le disjoncteur approprié avant d'installer le récepteur du thermostat.

1. Pour enlever le panneau frontal de la carrosserie, retirez d'abord le filtre, les quatre vis frontales, les deux vis du haut du panneau ainsi que les vis d'expédition de chaque côté si elles sont présentes.

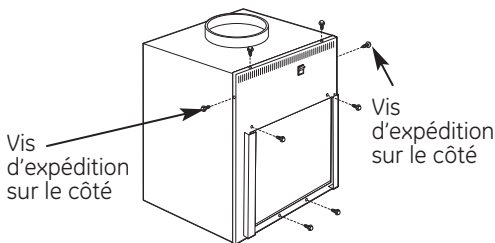

INSTRUCTIONS D'INSTALLATION



A NOTER : Munissez-vous d'un bracelet antistatique relié à la masse puisque les décharges électrostatiques/ l'électricité statique peuvent endommager la carte.

- Connectez le câble du thermostat aux bornes R, GL, GH, B, Y, W et C de l'unité en insérant le bout des fils dans le bas du bloc puis en serrant les vis.
- Depuis l'unité, acheminez le câble du thermostat à travers l'ouverture dans le haut de la carrosserie et branchez-le aux bornes R, GL, GH, B, Y, W et C du récepteur. Assurez-vous que le fil de la même couleur est connecté à la borne correspondante à chaque extrémité. Connectez le câble au récepteur en insérant le bout des fils dans le bas du bloc puis serrez les vis.

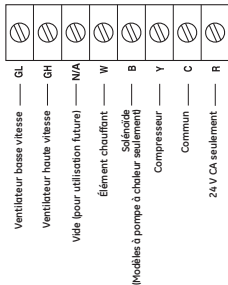
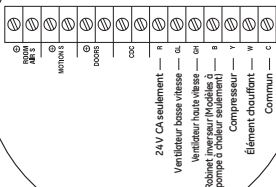
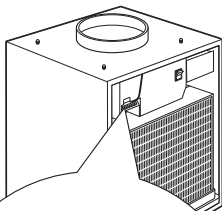

INSTRUCTIONS D'INSTALLATION

INSTALLATION DU RÉCEPTEUR (suite) MODÈLES ZONELINE VERTICAUX DE LA SÉRIE 7500

- Nettoyez l'emplacement du montage. Placez les quatre pieds des tiges de montage dans les trous de coin du dessous du récepteur. Retirez la doublure adhésive des pieds. Montez le récepteur sur le dessus de la carrosserie en le pressant sur l'emplacement souhaité. (Si le récepteur a été placé au mauvais endroit ou doit être déplacé, dégagez délicatement les pieds de l'unité, appliquez-leur du ruban adhésif double face puis replacez le récepteur.)

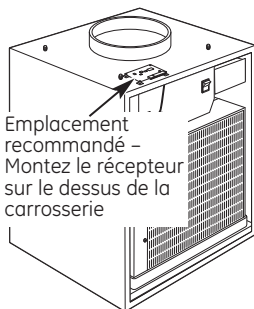

- Rétablissez l'alimentation sur le tableau de distribution électrique principal en remplaçant le fusible ou en mettant le disjoncteur approprié à la position ON (Sous tension).
- Reliez le thermostat au récepteur. Consultez la section « Liaison au récepteur ».

REMARQUE : Pour commander des tiges de montage de rechange (pièce n° 561-LAD187), allez sur le site www.mouser.com.

- IMPORTANT :** Cette étape doit être réalisée correctement. Assurez-vous que le thermostat communique adéquatement avec le récepteur. Réinitialisez les liaisons si elles n'ont pas été établies correctement. Consultez la section « Réinitialisation du thermostat » du manuel du propriétaire.
- Remettez le couvercle sur le thermostat et revissez sa vis.
 - Remplacez le panneau frontal de la carrosserie à l'aide des quatre vis frontales et des deux vis du haut.

INSTRUCTIONS D'INSTALLATION

LIAISON DU RÉCEPTEUR

Le thermostat et le récepteur ne fonctionneront comme un seul système que s'ils sont reliés lors de la procédure d'installation. La liaison consiste à relier un ou plusieurs récepteurs à un thermostat de façon à ce qu'ils puissent communiquer entre eux au sein d'un système de contrôle. Jusqu'à huit (8) récepteurs peuvent être reliés à un unique thermostat. Un récepteur ne fonctionnera que s'il est en liaison. Une fois relié, un récepteur ne répondra qu'à un thermostat particulier.

LIAISON DU THERMOSTAT AU RÉCEPTEUR

Un thermostat et un récepteur qui sont reliés n'interféreront ni ne seront affectés par tout autre thermostat ou récepteur des pièces, appartements ou maisons avoisinantes. Les données de liaison sont conservées en mémoire. Il n'est pas nécessaire de recommencer la procédure de liaison entre un thermostat et un récepteur si les piles du thermostat sont retirées ou suite à une panne de courant.

Si plusieurs équipes sont chargées d'installer et relier des thermostats simultanément, veillez à coordonner les activités pour éviter que la liaison ne s'effectue en même temps par deux équipes différentes. Étant donné qu'il s'agit d'un système à radiofréquences, les installateurs postés dans des pièces adjacentes ou proches risqueraient de voir les ondes se recouper et interférer. Les activités d'installation et de liaison autour d'un système déjà installé ne causeront toutefois pas d'interférences.

suite à la page suivante

INSTRUCTIONS D'INSTALLATION

LIAISON DU RÉCEPTEUR (suite)

1. Enfoncez le bouton **SW4-INSTALL (SW4-Installer)** à l'intérieur du thermostat. Enfoncez le bouton **HEAT/COOL (Chauffage/Climatisation)** sur le devant du thermostat pour faire votre choix. Enfoncez le bouton **UP (Haut)** pour déterminer le numéro du récepteur (0-7) puis enfoncez le bouton **HEAT/COOL (Chauffage/Climatisation)** pour régler le récepteur.

Boutons internes

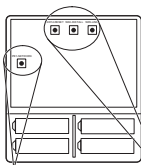

PB1-NETWORK (PB1-Réseau)

Pour déconnecter le thermostat d'un ou plusieurs récepteur(s) auxquels il était relié.

SW12-RESET (Réinitialisation)

Réinitialisation principale - Restaure toutes les valeurs d'usine par défaut du thermostat.

SW4-INSTALL (SW4-Installer)

Lance une session d'installation.

SW9-LINK (SW9-Liaison)

Pour relier le thermostat à un ou plusieurs récepteur(s).

Afficheur



2. Enfoncez le bouton **SW9-LINK (SW9-Liaison)** à l'intérieur du thermostat. Dans un délai de 5 secondes, enfoncez le bouton **RESET/LINK (Réinitialisation/Liaison) (PB3)** sur le récepteur. « Good » (Bon) s'affichera si le récepteur est relié. « Bad » (Mauvais) s'affichera si le récepteur n'est pas relié.
3. Enfoncez le bouton **SW4-INSTALL (SW4-Installer)** pour terminer la session d'installation.

Instrucciones de instalación

Termostatos Digitales

Inalámbricos con Receptores

RAK348R1 – Bomba de calor receptor (2 etapas)

RAK364R1 – Calor de banda receptor (1 etapa)

RAK348T1 – Termostato

RAK364T1 – Termostato

Para quitar un termostato existente	2
Cómo instalar el termostato (cuando se monta en una pared)	3
Cómo montar el termostato	3
Cómo instalar el receptor	
Modelos series 2500, 2800, 2900, 3500, 3800 y 3900	4-7
Modelos series 5500 y 5800	8-11
Modelos serie 7500	12-14
Cómo conectar el receptor	15, 16

INSTRUCCIONES DE INSTALACIÓN

CONTENIDO DEL PAQUETE/ HERRAMIENTAS NECESARIAS

El paquete incluye: Termostato, receptor del termostato, 4 baterías "AA", tornillos, anclajes de pared y almohadillas de montaje autoadhesivas.

Herramientas necesarias: Taladro con broca de 3/16", destornillador Phillips.

Piezas necesarias: Cable del termostato – calibre 18-22 con por lo menos 7 alambres – 12" por unidad.

QUITAR TERMOSTATO EXISTENTE

1. Apague la energía a los sistemas de calefacción y refrigeración apagando el disyuntor correspondiente.



¡ADVERTENCIA!

RIESGO DE DESCARGA ELÉCTRICA. Puede provocar una lesión o la muerte: Desconecte la energía del panel principal quitando el fusible o accionando el interruptor de circuitos en la posición OFF (apagado) antes de instalar el receptor del termostato.

2. Quite la tapa del termostato antiguo. Esto debería dejar los cables expuestos.
3. Quite los alambres de las terminales.
4. Saque la base del termostato existente de la pared.
5. Corte o introduzca los cables en el orificio de la pared y selle el orificio con aislación no inflamable o masilla o utilice una placa de pared comprada en una ferretería local o tienda de construcción.

INSTRUCCIONES DE INSTALACIÓN

CÓMO INSTALAR EL TERMOSTATO

(cuando se monta a una pared)

IMPORTANTE: *La instalación del termostato debe cumplir con códigos y ordenanzas locales y nacionales de construcción y electricidad.*

Nota: *Instale el termostato alrededor de cinco pies por encima del piso. No instale el termostato sobre una pared externa, con luz solar directa, detrás de una puerta o en un área afectada por una ventilación o un conducto.*

CÓMO MONTAR EL TERMOSTATO

1. Apague la energía hacia los sistemas de calefacción y refrigeración.



¡ADVERTENCIA!

RIESGO DE DESCARGA ELÉCTRICA. *Puede provocar una lesión o la muerte: Desconecte la energía del panel principal quitando el fusible o accionando el interruptor de circuitos en la posición OFF (apagado) antes de instalar el receptor del termostato.*

2. Quite la tapa del termostato presionando las dos lengüetas de presión de la base del termostato, mientras tira el frente del termostato en dirección contraria a la base.
3. Coloque la base del termostato contra la pared donde planea instalarlo.
4. Marque la ubicación de los orificios de montaje sobre la pared.
5. Coloque la base y la tapa del termostato alejadas del área de trabajo.
6. Utilizando un taladro de 3/16", perfora los orificios en las ubicaciones que ha marcado para el montaje.
7. Utilice un martillo para introducir los anclajes de pared plásticos suministrados en los orificios de montaje.
8. Alinee la base del termostato con los orificios de montaje y use los tornillos suministrados para montar la base del termostato a la pared.
9. Introduzca cuatro baterías "AA" dentro del soporte de las baterías. Verifique que estén orientadas como se indica en el soporte.

INSTRUCCIONES DE INSTALACIÓN

CÓMO INSTALAR EL RECEPTOR (MODELOS ZONELINE SERIES 2500, 2800, 2900, 3500, 3800 y 3900)



¡ADVERTENCIA!

RIESGO DE DESCARGA ELÉCTRICA. Puede provocar una lesión o la muerte: Desconecte la energía del panel principal quitando el fusible o accionando el interruptor de circuitos en la posición OFF (apagado) antes de instalar el receptor del termostato.

1. Quite el gabinete de la habitación tirando de él desde la base para liberarlo (1), luego levántelo para liberar el riel a lo largo de la parte superior de la unidad (2).

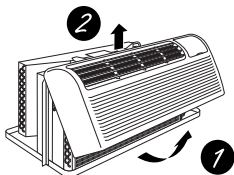

- AVISO:** Asegúrese de contar con una conexión a tierra adecuada porque la descarga electrostática (ESD)/electricidad estática puede dañar la placa.

2. Desplace el interruptor N° 4 (CLASE 2) hacia arriba para permitir que la unidad funcione con un termostato remoto clase 2.

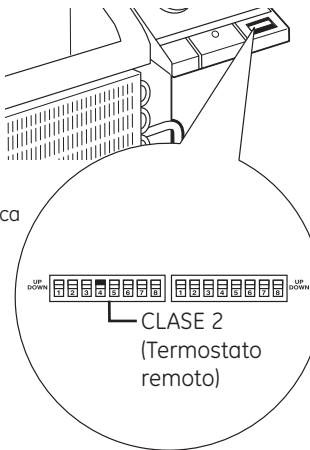

INSTRUCCIONES DE INSTALACIÓN

3. Quite el tornillo y tapa de acceso a los controles auxiliares.

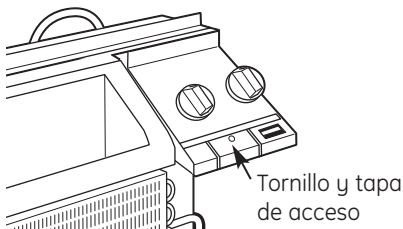



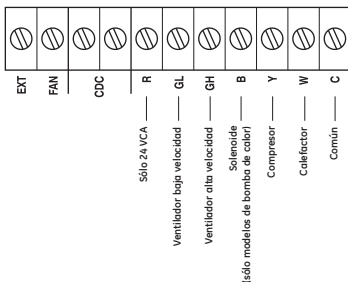





4. Conecte el cable del termostato a las terminales del unidad R, GL, GH, B, Y, W y C introduciendo las puntas de los alambres en la base del bloque y ajustando los tornillos.



INSTRUCCIONES DE INSTALACIÓN

CÓMO INSTALAR EL RECEPTOR (cont.) MODELOS ZONELINE SERIES 2500, 2800, 2900, 3500, 3800 y 3900

- Envíe el cable del termostato de la unidad a las terminales R, GL, GH, B, Y, W y C del receptor. Verifique que el cable del mismo color esté conectado a la terminal correspondiente en ambos extremos. Conecte introduciendo las puntas de los alambres en la base del bloque y ajustando los tornillos.

							
GL	GH	N/A	W	B	Y	C	R
Ventilador baja velocidad	Ventilador alta velocidad	En blanco (para uso futuro)	Calefactor	Solenoid (sólo modelos de bomba de calor)	Compresor	Común	Sólo 24 VCA

- NOTA:** Deje suficiente cable del termostato para permitir el envío y la instalación del receptor a la unidad.
- Encienda la energía desde el panel principal volviendo a colocar el fusible o accionando el disyuntor adecuado en la posición ON (encendido).
 - Conecte el termostato al receptor. Ver la sección "Cómo conectar el receptor".
- IMPORTANTE:** Este paso debe realizarse correctamente. Controle el termostato para verificar que esté transmitiendo al receptor de manera adecuada. Si las conexiones no se instalaron bien, vuelva a configurarlas. Ver la sección "Cómo reiniciar el termostato" del Manual de Propietario.
- Vuelva a colocar la tapa en el termostato y ajústela con el tornillo de la tapa.

INSTRUCCIONES DE INSTALACIÓN

9. Limpie la ubicación del montaje. Instale las cuatro patas de montaje en cada orificio de la esquina sobre la parte inferior del receptor. Retire el papel que cubre el adhesivo de cada pata. Ubique y presione el receptor a la unidad, en la ubicación correcta, ya sea para modelos con caja de conexiones o modelos sin caja de conexiones. Ver la ilustración siguiente para establecer la ubicación correcta para su modelo. (Si accidentalmente se coloca en una ubicación incorrecta o si el receptor debe trasladarse, despegue con cuidado cada pata, aplique la nueva cinta de dos lados e instale en la nueva ubicación).

QUITE LA BOLSA PLÁSTICA/INSTRUCCIONES Y COLÓQUELA EN UNA UBICACIÓN SEGURA Y SECA EN LA UNIDAD (O UN LUGAR FÁCIL DE RECORDAR) PARA USO FUTURO O PARA EL TÉCNICO.

Modelos **con** caja de conexiones

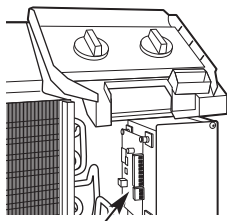

Ubicación de montaje recomendada – Instale el receptor al lado de la caja de conexiones

Modelos **sin** caja de conexiones

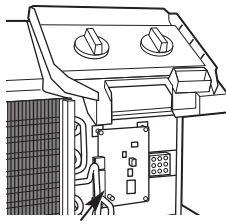

Ubicación de montaje recomendada – Instale el receptor en el frente de la unidad

NOTA: Si se necesitan nuevas patas de montaje, pueden solicitarse en www.mouser.com. Solicite la pieza número 561-LAD187.

10. Vuelva a colocar la tapa de acceso al control con el tornillo que quitó antes.
11. Reinstale el gabinete de la habitación enganchando la parte superior sobre el riel a lo largo de la parte superior de la unidad y luego presionándolo en la parte inferior.

INSTRUCCIONES DE INSTALACIÓN

CÓMO INSTALAR EL RECEPTOR (cont.) MODELOS ZONELINE SERIES 5500 y 5800



¡ADVERTENCIA!

RIESGO DE DESCARGA ELÉCTRICA. Puede provocar una lesión o la muerte: Desconecte la energía del panel principal quitando el fusible o accionando el interruptor de circuitos en la posición OFF (apagado) antes de instalar el receptor del termostato.

1. Quite el gabinete de la habitación tirando de él desde la base para liberarlo (1), luego levántelo para liberar el riel a lo largo de la parte superior de la unidad (2).

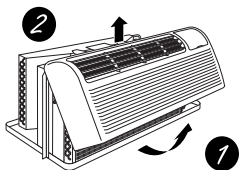

- AVISO:** Asegúrese de contar con una conexión a tierra adecuada porque la descarga electrostática (ESD)/electricidad estática puede dañar la placa.

2. Desplace el interruptor N° 4 (CLASE 2) hacia arriba para permitir que la unidad funcione con un termostato clase 2.

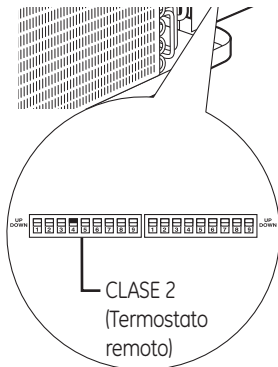

INSTRUCCIONES DE INSTALACIÓN

3. Quite los tornillos y tapa de acceso a los controles auxiliares.

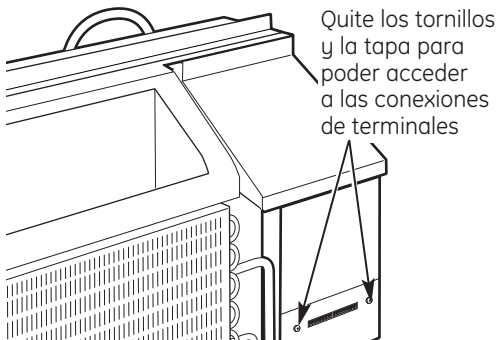

4. Conecte el cable del termostato a las terminales del unidad R, GL, GH, B, Y, W y C introduciendo las puntas de los alambres en la base del bloque y ajustando los tornillos.

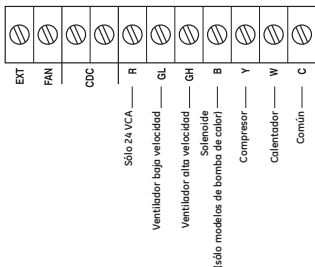

INSTRUCCIONES DE INSTALACIÓN

CÓMO INSTALAR EL RECEPTOR (cont.) MODELOS ZONELINE SERIES 5500 y 5800

- Envíe el cable del termostato desde la unidad, bajo el lado derecho de la pared de control y hacia las terminales R, GL, GH, B, Y, W y C del receptor. Verifique que el cable del mismo color esté conectado a la terminal correspondiente en ambos extremos. Conecte al receptor introduciendo las puntas de los alambres en la parte inferior del bloque y ajustando los tornillos.

							
GL	GH	N/A	W	B	Y	C	R
Ventilador baja velocidad	Ventilador alta velocidad	En blanco (para uso futuro)	Calefactor	Solenóide (sólo modelos de bomba de calor)	Compresor	Común	Sólo 24 VCA

NOTA: Deje suficiente cable del termostato para permitir el envío y la instalación del receptor a la unidad.

- Encienda la energía desde el panel principal volviendo a colocar el fusible o accionando el disyuntor adecuado en la posición ON (encendido).
- Conecte el termostato al receptor. Ver la sección "Cómo conectar el receptor".

IMPORTANTE: Este paso debe realizarse correctamente. Controle el termostato para verificar que esté transmitiendo al receptor de manera adecuada. Si las conexiones no se instalaron bien, vuelva a configurarlas. Ver la sección "Cómo reiniciar el termostato" del Manual de Propietario.

- Vuelva a colocar la tapa en el termostato y ajústela con el tornillo de la tapa.

INSTRUCCIONES DE INSTALACIÓN

9. Limpie la ubicación del montaje. Instale las cuatro patas de montaje en cada orificio de la esquina sobre la parte inferior del receptor. Retire el papel que cubre el adhesivo de cada pata. Ubique y presione el receptor a la unidad, en la ubicación correcta, ya sea para modelos con caja de conexiones o modelos sin caja de conexiones. Ver la ilustración siguiente para establecer la ubicación correcta para su modelo. (Si accidentalmente se coloca en una ubicación incorrecta o si el receptor debe trasladarse, despegue con cuidado cada pata, aplique cinta de dos lados e instale en la nueva ubicación).

Modelos **con** caja de conexiones

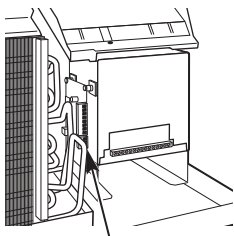

Ubicación de montaje recomendada -
Instale el receptor al lado de la caja de conexiones

Modelos **sin** caja de conexiones

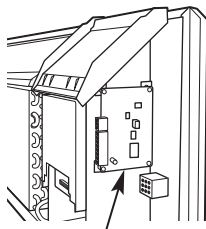

Ubicación de montaje recomendada -
Instale el receptor en el costado de la unidad

NOTA: Si se necesitan nuevas patas de montaje, pueden solicitarse en www.mouser.com. Solicite la pieza número 561-LAD187.

10. Vuelva a colocar la tapa de acceso con el tornillo que quitó antes.
11. Reinstale el gabinete de la habitación enganchando la parte superior sobre el riel a lo largo de la parte superior de la unidad y luego presionándolo en la parte inferior.

INSTRUCCIONES DE INSTALACIÓN

CÓMO INSTALAR EL RECEPTOR (cont.) MODELOS VERTICAL ZONELINE SERIE 7500



¡ADVERTENCIA!

RIESGO DE DESCARGA ELÉCTRICA. Puede provocar una lesión o la muerte: Desconecte la energía del panel principal quitando el fusible o accionando el interruptor de circuitos en la posición OFF (apagado) antes de instalar el receptor del termostato.

1. Saque el panel frontal quitando el filtro, los cuatro tornillos frontales, los dos tornillos superiores de la parte superior del panel y los tornillos de empaque de cada lado, si los hubiera.

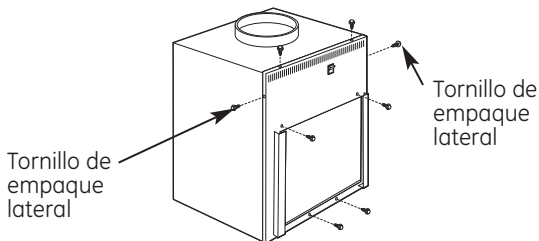

INSTRUCCIONES DE INSTALACIÓN



AVISO: Asegúrese de contar con una conexión a tierra adecuada porque la descarga electrostática (ESD)/electricidad estática puede dañar la placa.

- Conecte el cable del termostato a las terminales del unidad R, GL, GH, B, Y, W y C introduciendo las puntas de los alambres en la base del bloque y ajustando los tornillos.
- Envíe el cable del termostato desde la unidad a través de la abertura del cable superior y conecte con las terminales R, GL, GH, B, Y, W y C del receptor. Verifique que el cable del mismo color esté conectado a la terminal correspondiente en ambos extremos. Conecte el cable al receptor introduciendo las puntas de los alambres en la parte inferior del bloque y ajustando los tornillos.

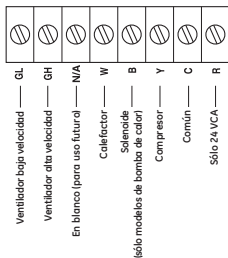
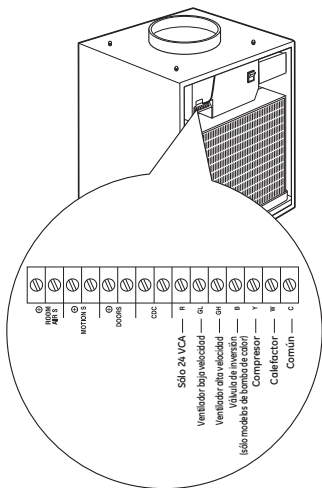

INSTRUCCIONES DE INSTALACIÓN

CÓMO INSTALAR EL RECEPTOR (cont.) MODELOS VERTICAL ZONELINE SERIE 7500

4. Limpie la ubicación del montaje. Instale las cuatro patas de montaje en cada orificio de la esquina sobre la parte inferior del receptor. Retire el papel que cubre el adhesivo de cada pata. Ubique y monte el receptor sobre la parte superior de la caja presionándolo en su lugar. (Si accidentalmente se coloca en una ubicación incorrecta o si el receptor debe trasladarse, despegue con cuidado cada pata, aplique cinta de dos lados e instale en la nueva ubicación).

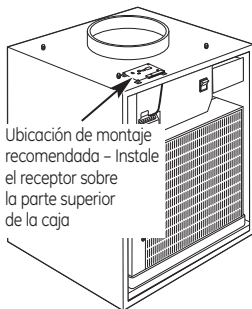

Ubicación de montaje recomendada – Instale el receptor sobre la parte superior de la caja

5. Encienda la energía desde el panel principal volviendo a colocar el fusible o accionando el disyuntor adecuado en la posición ON (encendido).
6. Conecte el termostato al receptor. Ver la sección "Cómo conectar el receptor".

IMPORTANTE: Este paso debe realizarse correctamente. Controle el termostato para verificar que esté transmitiendo al receptor de manera adecuada. Si las conexiones no se instalaron bien, vuelva a configurarlas. Ver la sección "Cómo reiniciar el termostato" del Manual de Propietario.

7. Vuelva a colocar la tapa en el termostato y ajústela con el tornillo de la tapa.
8. Vuelva a colocar el panel frontal introduciendo los cuatro tornillos frontales y los dos tornillos superiores.

INSTRUCCIONES DE INSTALACIÓN

CÓMO CONECTAR EL RECEPTOR

El termostato y receptor no funcionarán como un sistema hasta que se conecten entre sí a través del proceso de instalación. El proceso de conexión une uno o más receptores a un termostato para que puedan comunicarse entre sí como un sistema de control. Hasta ocho (8) receptores pueden conectarse a un único termostato. Hasta que no se lo conecte, un receptor de control no funcionará. Una vez conectado, un receptor de control sólo responderá a su termostato específico.

CÓMO CONECTAR EL TERMOSTATO AL RECEPTOR

Un termostato y un receptor que se han conectado no interferirán o se verán afectados por otros termostatos o receptores en habitaciones contiguas, departamentos o casas lindantes. La información de conexión se almacena en la memoria. No es necesario volver a conectar un termostato y receptor si las baterías se quitan o después de un corte de energía.

Si varios equipos de instalación se encuentran instalando y conectando termostatos al mismo tiempo, trate de coordinar la actividad para evitar la posibilidad de que los instaladores traten de realizar el proceso de conexión simultáneamente. Dado que este es un sistema de RF, los instaladores ubicados en habitaciones/áreas cercanas donde es posible que ocurra una superposición de RF corren el riesgo de interferirse entre sí. La instalación y la actividad de conexión que exista en relación a un sistema ya instalado no interferirá con él.

Continúa en la página siguiente

INSTRUCCIONES DE INSTALACIÓN

CÓMO CONECTAR EL RECEPTOR (cont.)

1. Presione el botón **SW4-INSTALL (SW4-instalar)** dentro del termostato. Presione el botón **HEAT/COOL (calor/frío)** ubicado en el frente del termostato para seleccionar la opción. Presione el botón **UP (arriba)** para configurar el número de receptor (0-7) y presione el botón **HEAT/COOL (calor/frío)** para configurar el receptor.

Botones internos

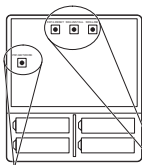

PB1-NETWORK (PB1-red)

Se utiliza para desinstalar el termostato del receptor al que ha sido conectado.

SW12-RESET (SW12-reiniciar)

Reinicio maestro—Devuelve el termostato a los valores por defecto de fábrica.

SW4-INSTALL (SW4-instalar)

Comienza una sesión de instalación.

SW9-LINK (SW9-conectar)

Se utiliza para conectar el termostato a los receptores de control.

Pantalla



2. Presione el botón **SW9-LINK (SW9-conectar)** dentro del termostato. Dentro de los 5 segundos, presione el botón **RESET/LINK (reconfigurar/conectar) (PB3)** del receptor. Si está conectado, aparecerá "Good" (bien). Si no está conectado, aparecerá "Bad" (mal).
3. Presione el botón **SW4-INSTALL (SW4-instalar)** para cerrar la sesión de instalación.