

FRIGIDAIRE

Todo acerca del

uso y cuidado

de su refrigerador



ÍNDICE

Instrucciones importantes para la seguridad.....2	Cambio del filtro.....11
Descripción general de las funciones.....4	Iluminación interior.....12
Instalación.....5	Funciones de almacenamiento.....13
Extracción de la puerta.....8	Ideas para ahorrar energía.....14
Control electrónico.....8	Cuidado y limpieza.....15
Modo Sabbath.....10	Antes de solicitar servicio técnico.....17
Alertas.....10	Garantía principal del electrodoméstico.....20

INSTRUCCIONES IMPORTANTES PARA LA SEGURIDAD



ADVERTENCIA

Lea todas las instrucciones antes de utilizar este refrigerador.

Definiciones

⚠ Este es el símbolo de las alertas de seguridad. Se usa para advertirle sobre posibles riesgos de lesiones personales. Obedezca todos los mensajes de seguridad que lleven este símbolo para evitar posibles lesiones o la muerte.



PELIGRO

Una indicación de PELIGRO representa una situación inminentemente peligrosa que, si no se evita, tendrá como resultado la muerte o una lesión grave.



ADVERTENCIA

Una indicación de ADVERTENCIA representa una situación potencialmente peligrosa que, si no se evita, podrá tener como resultado la muerte o una lesión grave.



ATENCIÓN

Una indicación de ATENCIÓN representa una situación potencialmente peligrosa que, si no se evita, puede tener como resultado una lesión leve o moderada.



IMPORTANTE

IMPORTANTE indica información de instalación, operación o mantenimiento que es importante pero no se relaciona con ningún peligro.



ADVERTENCIA

Para su seguridad

- NO guarde ni use gasolina u otros líquidos inflamables cerca de este o cualquier otro electrodoméstico. Lea las etiquetas del producto para obtener advertencias con respecto a inflamabilidad u otros peligros.
- NO opere la unidad en presencia de vapores explosivos.
- Retire y descarte cualquier espaciador utilizado para asegurar los estantes durante el transporte. Los objetos pequeños suponen peligro de asfixia para los niños.
- Retire todas las grapas de la caja. Las grapas pueden provocar cortes graves y también destruir el acabado si entran en contacto con otros electrodomésticos o muebles.



ADVERTENCIA

Seguridad de los niños

- Destruya o recicle la caja, las bolsas de plástico y cualquier material de embalaje exterior inmediatamente después de abrir la caja de la unidad. Los niños no deben **JAMAS** utilizar estos elementos para jugar. Las cajas cubiertas con alfombras, colchas, láminas de plástico o revestimiento elástico pueden quedar herméticamente cerradas y producir asfixia rápidamente.
- Un refrigerador o congelador vacío o desechado es una atracción muy peligrosa para los niños.
- Quite las puertas de todos los electrodomésticos que no estén en uso, incluso si serán desechas.

✓ Lista de verificaciones de instalación

Puertas

- Las manijas están bien colocadas y firmes
- La puerta sella completamente el gabinete por todos los costados
- La puerta del refrigerador está nivelada en toda la parte superior

Nivelado

- El refrigerador está nivelado de un lado a otro e inclinado $\frac{1}{4}$ " (6mm) del frente hacia atrás
- La placa de protección está correctamente colocada en el refrigerador
- El gabinete está firmemente fijado en todas las esquinas

Alimentación eléctrica

- La alimentación eléctrica doméstica está encendida
- El refrigerador está enchufado

Verificaciones finales

- Se ha quitado el material de embalaje
- Se han configurado las temperaturas para alimentos frescos
- Se han configurado los controles de humedad de los cajones para frutas y verduras
- Se ha enviado la tarjeta de registro

INSTRUCCIONES IMPORTANTES PARA LA SEGURIDAD



ADVERTENCIA

Riesgo de que los niños queden atrapados

El sofocamiento y riesgo de que los niños queden atrapados no son problemas del pasado. Los electrodomésticos abandonados o desechados aún son peligrosos; incluso si se dejarán por "sólo unos días". Si se está por deshacer de su electrodoméstico viejo, siga las instrucciones que aparecen a continuación para prevenir accidentes.

Es muy importante que se apliquen métodos responsables de reciclaje o eliminación de electrodomésticos. Consulte a su empresa de servicios públicos o visite www.energystar.gov/recycle para obtener más información sobre la forma de desechar su refrigerador viejo.

Antes de tirar su electrodoméstico viejo:

- Quite las puertas.
- Deje los estantes en su lugar para que los niños no puedan meterse adentro fácilmente.
- Haga quitar el refrigerante por un técnico de servicio calificado.

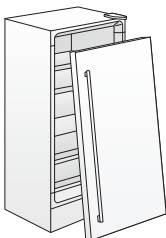

ADVERTENCIA

Evite los riesgos de incendios o choques eléctricos. No use un cordón de extensión o un adaptador para el tomacorriente. No saque ninguna espiga del enchufe del cordón eléctrico.

Receptáculo de pared con conexión a tierra



En ninguna circunstancia corte, elimine o desvíe la clavija de conexión a tierra.



Cable de alimentación de 3 clavijas con conexión a tierra



ADVERTENCIA

Información eléctrica

Se deben cumplir estas pautas para garantizar que los mecanismos de seguridad en este electrodoméstico funcionen correctamente.

- Consulte la placa de serie para una correcta potencia. El cable eléctrico del artefacto viene con un enchufe de tres patas con conexión a tierra, para protegerlo contra el peligro de las descargas eléctricas. Debe enchufarse directamente en un tomacorriente de tres patas con conexión a tierra adecuada. El tomacorriente debe estar instalado de acuerdo con los códigos y las ordenanzas locales. Consulte a un electricista calificado. Evite conectar el refrigerador a un circuito Interruptor de falla a tierra (GFI, por sus siglas en inglés).
- Si el cable eléctrico está dañado, debe ser reemplazado por un técnico de servicio autorizado para evitar cualquier riesgo.
- No tire del cable para desenchufar la unidad. Sujete siempre el enchufe con firmeza y sáquelo directamente del tomacorriente para evitar daños al cable eléctrico.
- Desenchufe el refrigerador antes de limpiar o reemplazar una lámpara para evitar una descarga eléctrica.
- Puede haber problemas de funcionamiento si se presentan variaciones de 10% o más en el voltaje. Si se pone la unidad en funcionamiento con energía insuficiente, se puede dañar el compresor. Este daño no está cubierto por la garantía. Si cree que su voltaje doméstico es demasiado alto o bajo, consulte con su empresa de suministro eléctrico para verificarlo.
- No enchufe la unidad en un tomacorriente eléctrico activado por un interruptor de pared ni tire del cable para evitar que el electrodoméstico se apague por accidente.



IMPORTANTE

Para desconectar la energía de la unidad, desenchúfela o cambie el interruptor que suministra energía a la unidad a la posición de apagado.

DESCRIPCIÓN GENERAL DE LAS FUNCIONES

Comprensión de funciones y términos

Su refrigerador Frigidaire está diseñado para su máxima comodidad y flexibilidad de almacenamiento. La siguiente ilustración tiene por objeto ayudarlo a familiarizarse con las características y la terminología del producto.

NOTA

Las características pueden variar según el modelo.

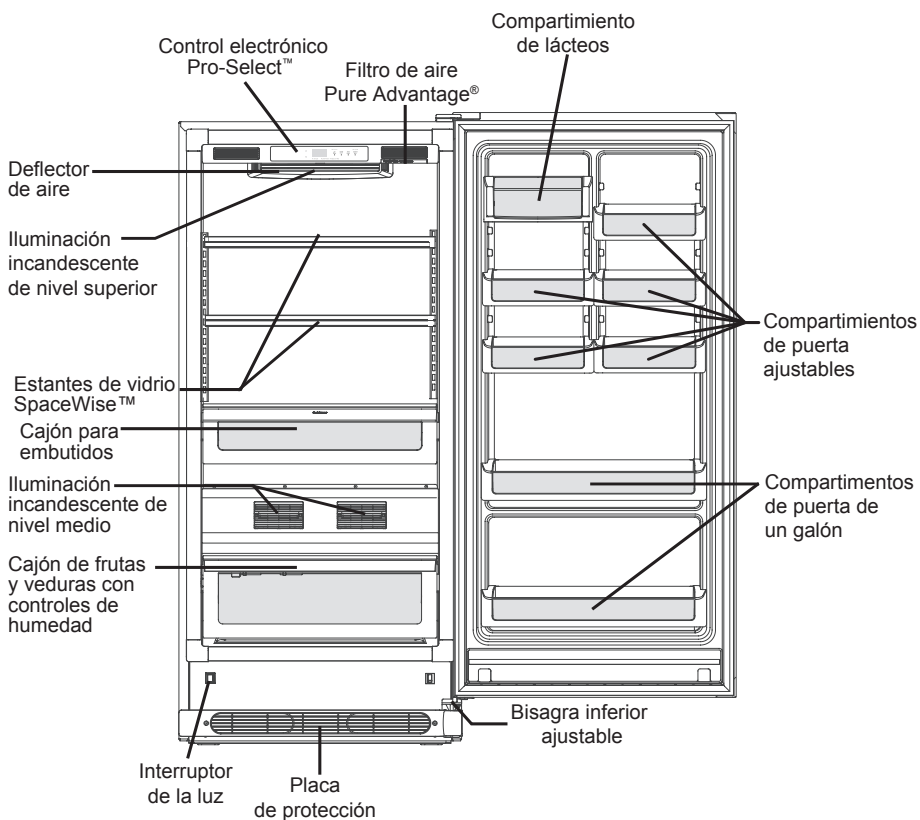

Herramientas necesarias:

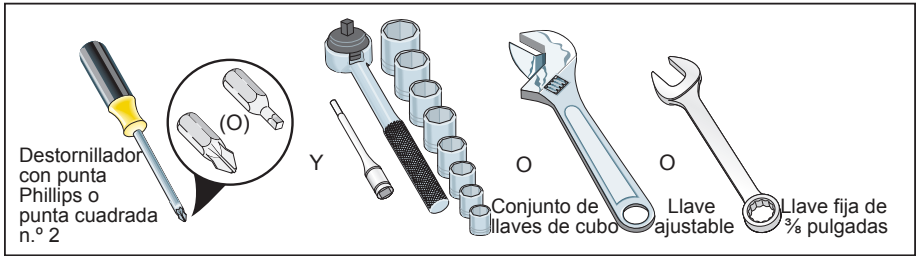

Esta "Guía de uso y cuidado" le ofrece instrucciones generales de funcionamiento de su modelo. Use el refrigerador únicamente de acuerdo con las instrucciones de este Manual. Antes de encender el refrigerador, siga estos primeros pasos importantes.

Ubicación

- Seleccione un lugar que esté cerca de un tomacorrientes eléctrico con conexión a tierra. **No** use un prolongador o un enchufe adaptador.
- De ser posible, coloque el refrigerador alejado de la luz solar directa y lejos de la cocina, el lavavajillas u otras fuentes de calor.
- El refrigerador se debe instalar sobre un suelo que esté nivelado y que sea lo suficientemente fuerte como para soportar un refrigerador totalmente cargado.

NOTA

Si su refrigerador se instala con el lado de la bisagra de la puerta contra una pared, es posible que tenga que dejar un espacio adicional para que la puerta pueda abrirse con mayor amplitud.



ATENCIÓN

NO instale el refrigerador donde la temperatura bajará a menos de 55 °F (13 °C) o se elevará por encima de 110 °F (43 °C). El compresor no podrá mantener las temperaturas adecuadas dentro del refrigerador.

NO bloquee la placa de protección en la parte frontal inferior del refrigerador. Es fundamental la circulación de aire suficiente para el funcionamiento correcto de su refrigerador.

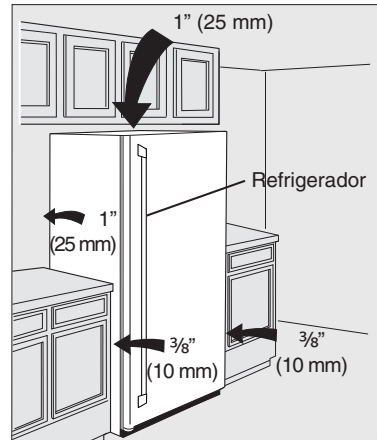

Instalación

Espacios para la instalación:

- Debe dejar los siguientes espacios para facilitar la instalación, la circulación correcta del aire, y las conexiones eléctricas y de las tuberías de agua:
Lados: 3/8 pulgadas
Parte superior y posterior: 1 pulgada
- Deje lugar para el kit de molduras en caso de que se instale con la unidad.

INSTALACIÓN

Instrucciones para el montaje de la manija de la puerta

1. Retire la manija de la caja y de cualquier otro embalaje protector.
2. Posicione las tapas de los extremos de la manija del refrigerador sobre los pernos de tope inferiores y superiores instalados previamente (A) que están ajustados a la puerta, asegurándose de que los orificios para el conjunto de tornillos apunten hacia la parte exterior de la puerta si se instalará una unidad simple o la puerta del congelador (si instala el congelador apropiado).
3. Mientras sujeta firmemente la manija contra la puerta, ajuste los tornillos Allen inferiores y superiores (B) con la llave Allen suministrada.
4. Repita los pasos 2 y 3 para instalar la manija del congelador (si instala el congelador apropiado). Asegúrese de que los orificios para los tornillos del conjunto apunten hacia la puerta del refrigerador.

Frigidaire Gallery®

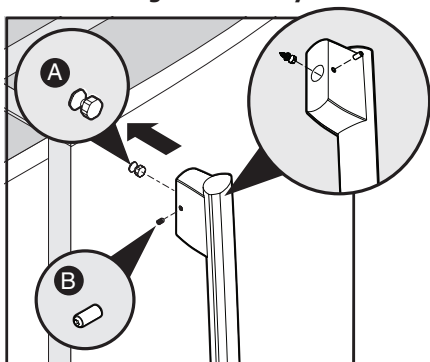

Frigidaire Professional®

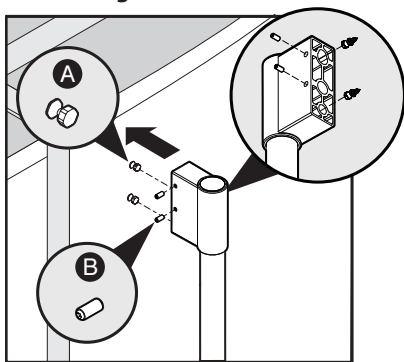

Instalación de unidad simple

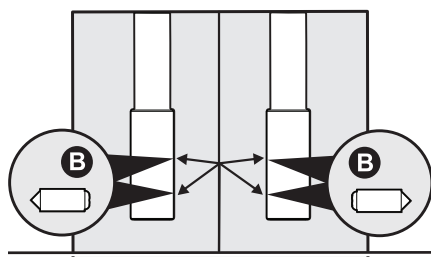
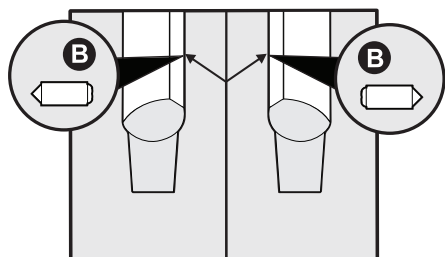

Asegúrese de que los tornillos del conjunto de manijas estén enfrentados con las puertas cerradas.

Refrigerador apropiado e instalación de la manija de la puerta del congelador

NOTA

Todos los tornillos deben ajustarse y ligarse al ras (el tornillo de tipo Allen debe ubicarse justo por debajo de la superficie de la tapa del extremo) de la tapa del extremo de la manija. Las tapas del extremo deben girarse hasta que queden ajustadas a la puerta del refrigerador sin ninguna separación.

Extracción de la placa de protección

Para retirar la placa de protección, utilice un destornillador Phillips y retire los dos tornillos que sostienen la placa de protección al gabinete. Luego retire la placa de la unidad.

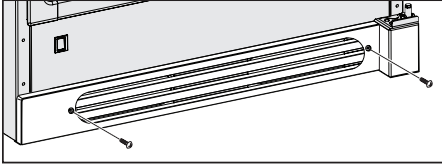

Extracción de la placa de protección

Nivelado

El refrigerador debe tener todas las esquinas inferiores apoyadas firmemente sobre un suelo sólido.

El suelo debe ser lo suficientemente fuerte como para soportar un refrigerador totalmente cargado.

Es MUY IMPORTANTE nivelar su refrigerador para que funcione adecuadamente. Si el refrigerador no se nivela durante la instalación, la puerta puede desalinearse y no cerrar o sellar adecuadamente, causando problemas de humedad, enfriamiento o aparición de escarcha.

Para nivelar el refrigerador:

Mientras la unidad está apoyada sobre su parte posterior para retirar el patín de madera, observe la ubicación de los cuatro (4) niveladores de patas instalados en cada esquina. Estos niveladores de patas se utilizarán para nivelar el refrigerador y ajustar la altura. Use un nivel de carpintero para nivelar el refrigerador desde adelante hacia atrás y de lado a lado. Ajuste las patas de nivelación de plástico de adelante, de manera que la puerta cierre fácilmente cuando se deje entreabierta.

Instrucciones para nivelar las puertas para concordancia del par Refrigerador / Congelador:

- Nivele la puerta de la primera unidad utilizando los cuatro niveladores y deslice la unidad hasta su lugar. Vuelva a comprobar el nivel y ajuste de ser necesario.
- Mida la distancia desde el suelo hasta la parte inferior de la puerta en la primera unidad. Ajuste y nivele la segunda unidad de modo que la altura de la puerta coincida.

Ajustes de nivel de las patas:

- Una vuelta completa de los cuatro niveladores de las patas elevará la puerta en 5/32".

- Deslice la segunda unidad a su lugar dejando un espacio mínimo de 3/16" entre las unidades a fin de que quede espacio para la apertura de las puertas.
- Este último paso puede requerir al menos una extracción de la segunda unidad para alinear adecuadamente las unidades en una aplicación "incorporada".

Ajustado de la puerta con bisagra ajustable

Utilice el ajuste de bisagra inferior para ajustar la altura de la puerta y para el espaciado final del gabinete. Utilice una llave o una llave de cubo de 7/16" para ajustar el tornillo en la parte de abajo de la bisagra inferior.

Ajuste de las puertas para concordancia del par Refrigerador / Congelador

Las puertas también pueden ajustarse de lado a lado con la bisagra ranurada para alinear las puertas en forma paralela. Afloje los dos pernos con una llave de 3/8" y un tornillo con el destornillador Phillips. Gire las puertas hasta que se encuentren paralelas, luego vuelva a ajustar los tornillos de manera segura. (Vea la ilustración de abajo).

Ajuste de la bisagra inferior para nivelar las puertas del par Refrigerador / Congelador

Para nivelar las puertas mediante la bisagra inferior ajustable (algunos modelos):

1. Si la puerta del refrigerador está más abajo que la del congelador, eleve la primera girando el tornillo en el sentido de las agujas del reloj con una llave de cubo de 7/16 pulgadas. (Vea la ilustración de abajo).
2. Si la puerta del congelador está más abajo que la del refrigerador, eleve la primera girando el tornillo en el sentido de las agujas del reloj con una llave de cubo de 7/16 pulgadas. (Vea la ilustración de abajo).

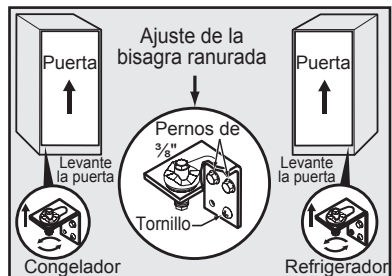

EXTRACCIÓN DE LA PUERTA

Si se debe retirar la puerta:

- Desenchufe la unidad o cambie el interruptor que suministra energía a la unidad a la posición de apagado.
- Retire la cobertura plástica de la bisagra superior.
- Mantenga la puerta en su lugar mientras retira la bisagra superior del gabinete.
- Retire los dos pernos de cabeza hexagonal de $\frac{3}{8}$ " de la bisagra superior con una llave de cubo o una llave de $\frac{3}{8}$ ".
- Eleve la puerta y retire hacia arriba y hacia afuera del gabinete hasta que se libere del eje de la bisagra inferior montado en el frente del gabinete.
- Para reemplazar la puerta, invierta los procedimientos de arriba y ajuste en forma segura todos los tornillos para evitar que la bisagra se deslice.



ATENCIÓN

Las puertas son pesadas. Se recomienda que dos personas retiren o reemplacen el ensamble de la puerta del gabinete.

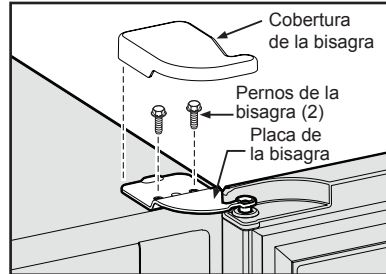

CONTROL ELECTRÓNICO

Configuración del control electrónico PRO-SELECT™

Período de enfriamiento

A fin de lograr un almacenamiento seguro de los alimentos, deje pasar cuatro (4) horas para que el refrigerador se enfríe completamente. El refrigerador trabajará de manera continua durante las primeras horas.

Control electrónico Pro-Select™

El control electrónico Pro-Select™ se encuentra ubicado dentro del refrigerador. La temperatura está predeterminada de fábrica para brindar temperaturas satisfactorias para el almacenamiento de alimentos. Sin embargo, el control de temperatura se puede regular a fin de ofrecer diferentes temperaturas para su satisfacción personal.

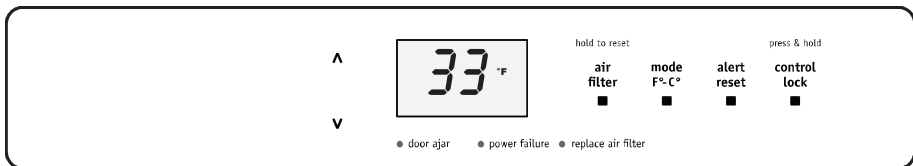

Para regular la configuración de temperatura, en el panel de control presione la tecla ARRIBA (▲) para temperatura más cálida y la tecla ABAJO (▼) para temperatura más fría. Espere varias horas entre los ajustes para que la temperatura se estabilice. El refrigerador se puede regular entre 33 °F (1 °C) y 46 °F (8 °C). Al presionar la tecla MODO DE TEMPERATURA, la pantalla de temperatura alternará entre °F y °C.

CONTROL ELECTRÓNICO

Para apagar el refrigerador, presione la tecla ARRIBA (▲) hasta que aparezca la configuración de temperatura más cálida de 46 °F (8 °C) en la pantalla. Luego presione la tecla ARRIBA (▲) tres (3) veces en menos de tres (3) segundos para apagar el refrigerador. La pantalla exhibirá entonces, "APAGADO". Para encender nuevamente la unidad, presione la tecla ABAJO (▼) tres (3) veces en menos de tres (3) segundos. El control exhibirá entonces "46 °F (8 °C)" y se puede regular en la temperatura deseada.

Funciones del control electrónico PRO-SELECT™

Indicador para reemplazar el filtro

Cuando el LED de "REEMPLACE EL FILTRO DE AIRE" es de color amarillo, se debe cambiar el filtro de aire. El control señalará el reemplazo de filtro de aire luego de 3.600 horas de operación del refrigerador. Luego de reemplazar el filtro de aire, reinicie el temporizador de filtro de aire presionando la tecla de FILTRO DE AIRE durante 3 segundos. El LED de "REEMPLACE EL FILTRO DE AIRE" se iluminará de color verde durante tres (3) segundos, para confirmar el reinicio del temporizador.



Traba de control

Para deshabilitar las teclas en el control, comience presionando la tecla de TRABA DE CONTROL durante tres segundos hasta que se exhiba "LO" durante 1 segundo. Con el control bloqueado, cuando se presionan las teclas en el panel de control, aparecerá "LO". Para desbloquear el control, presione la tecla TRABA DE CONTROL durante tres segundos. En la pantalla, aparecerá "UL" durante un segundo.



Corte de energía

La luz indicadora de CORTE DE ENERGÍA le informa que, debido a un corte de energía, la temperatura del gabinete excedió los 55 °F (13 °C). Si el corte de energía duró más de una (1) hora, la pantalla alterna entre exhibir la duración del corte de energía (Horas y LED DE DURACIÓN se iluminan en la pantalla) y la temperatura del gabinete (°F o °C se ilumina) cada 1/2 segundo. Esta característica de seguridad le ayudará a determinar qué acción de alimento deteriorado tomar.

La luz indicadora de Corte de energía y la pantalla de duración se pueden apagar presionando la tecla Alarma apagada.

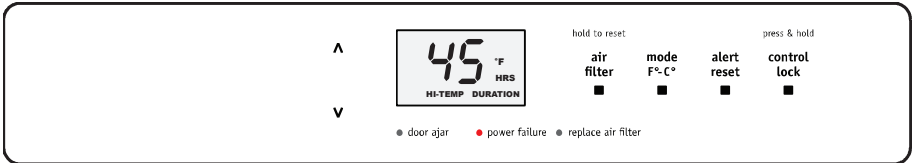

MODO SABBATH

El modo Sabbath es una función que desactiva partes del congelador y los controles según la observancia semanal del Sabbath y de los días festivos religiosos de la comunidad judía ortodoxa.

Para iniciar o salir del modo Sabbath, mantenga presionados los botones TRABA DE CONTROL y MODO DE TEMPERATURA durante 3 segundos. Tras ello, "Sb" aparece en el panel de control para indicar que la unidad se encuentra en modo Sabbath.

En el modo Sabbath, la alarma de temperatura alta se activa por motivos de salud. Si se activa una alarma de temperatura alta durante este tiempo, por ejemplo, debido a que una puerta ha quedado entreabierta, suena la alarma durante aproximadamente 10 minutos. Luego la alarma deja de sonar automáticamente y se visualiza un ícono de temperatura alta en el panel de control. El ícono de temperatura alta se sigue visualizando, incluso si la puerta se cierra, hasta que se sale del modo Sabbath y el ícono se restaura.



Para obtener mayor asistencia, los lineamientos para la utilización adecuada y una lista completa de modelos con la función Sabbath, visite el sitio web <http://www.star-k.org>.

NOTA: Mientras se encuentra en modo Sabbath, ni las luces ni el panel de mandos funcionan hasta que el modo Sabbath se desactive.

La unidad se mantiene en modo Sabbath después de la recuperación tras un corte de energía. Se debe desactivar usando los botones ubicados en el panel de control.

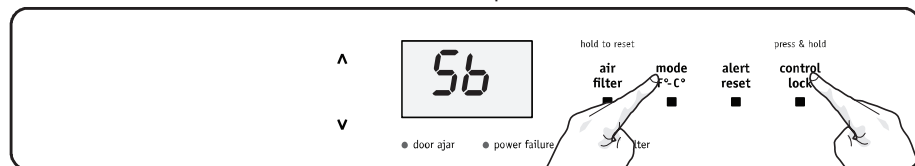

ALERTAS

Existen cuatro condiciones posibles que harán sonar el tono de alerta.

Alerta de temperatura elevada

Si la temperatura dentro del gabinete supera los 55 °F (13 °C) durante 1 hora o más, se iluminará el LED de TEMPERATURA ELEVADA, sonará el Alerta de TEMPERATURA ELEVADA con 4 breves pitidos cada 1/2 segundo y la temperatura del gabinete aparecerá en la pantalla. El LED y el alerta de temperatura permanecerán activos hasta que la temperatura del gabinete sea inferior a 55 °F (13 °C).

El alerta audible puede apagarse presionando la tecla REINICIO de alerta.

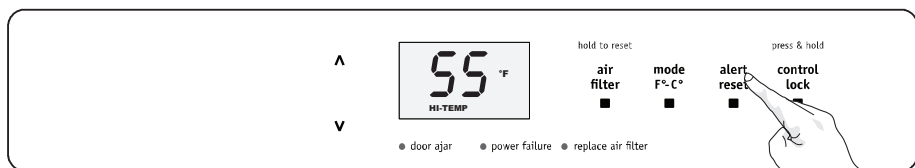

Alerta de puerta entreabierta

Este alerta sonará para alertarlo de que la puerta ha estado abierta durante 5 minutos o más. El LED DE PUERTA ENTREABIERTA se iluminará y sonará el alerta audible hasta que la puerta se cierre.

El alerta audible puede apagarse presionando la tecla REINICIO de alerta o cerrando la puerta. Si la puerta permanece entreabierta durante 15 minutos, la luz interna se apagará.

Alerta de error de temperatura

El alerta de sensor le indica que existe un problema con un sensor de temperatura. El alerta audible sonará después de una (1) hora y la pantalla alternará entre "E8" o "E9" y 33 °F (1 °C) en intervalos de ½ segundo. El control luego entrará en un modo en el que el refrigerador funciona manteniendo la temperatura del gabinete configurada de fábrica.

El alerta audible puede apagarse presionando la tecla REINICIO de alerta.

Alerta de tecla atascada

El alerta de tecla atascada sonará si el control registra una presión sobre una tecla durante más de 30 segundos. El alerta audible sonará durante un máximo de un minuto y luego se detendrá automáticamente. La pantalla alternará entre "E7" y 33 °F (1 °C) en intervalos de ½ segundo. El control luego entrará en un modo en el que el refrigerador funciona manteniendo la temperatura del gabinete configurada de fábrica hasta que se resuelva el problema.

El alerta audible puede apagarse presionando la tecla REINICIO de alerta.

CAMBIO DEL FILTRO

Filtro de aire PURE ADVANTAGE™

Su nuevo filtro de aire Pure Advantage™ está ubicado dentro de uno de los compartimentos de la puerta de 2 litros de capacidad. La cubierta de filtro de aire está ubicada en la parte superior derecha de la caja de control. En general, debe cambiar el filtro de aire cada seis meses con la pieza n.º "EAFCBF" para asegurar el filtrado óptimo de los olores del refrigerador. El repuesto del filtro de aire se puede comprar en el sitio web de Frigidaire (<http://frigidaire.stores.yahoo.net>) o llamando al número gratuito en EE. UU. y Canadá: 1-800-599-7569. Su control electrónico está equipado con un Indicador de cambio de filtro para recordarle que debe cambiar su filtro.

Para instalar o reemplazar el filtro de aire

- Retire el frente de la cubierta de filtro Pure Advantage™ para liberar la cubierta inferior abatible.
- Permita que la cubierta inferior se abra y luego retire el filtro viejo y descártelo.
- Desembale el nuevo filtro y ubíquelo dentro de la cubierta inferior abatible de la tapa.
- Empuje la cubierta inferior abatible hacia arriba hasta que la lengüeta se trabe en la posición cerrada.

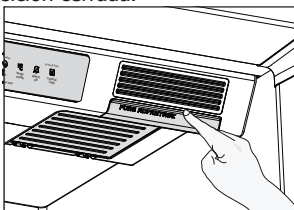

Cubierta de filtro de aire abierta

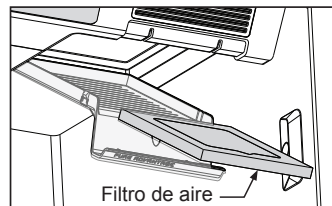

Extracción del filtro de aire

ILUMINACIÓN INTERIOR

Iluminación de nivel medio (algunos modelos)

Las luces del nivel medio y superior se encienden automáticamente cuando se abre la puerta.

➔ IMPORTANTE

Para desconectar la energía de la unidad, desenchúfela o cambie el interruptor que suministra energía a la unidad a la posición de apagado. Reemplace la lámpara vieja por una lámpara del mismo voltaje.

Para reemplazar las lámparas:

1. Para reemplazar las lámparas, gire el control de temperatura a la posición APAGADO y desenchufe el cable eléctrico.
2. Retire el lente del compartimiento de la lámpara aflojándolo con los dedos o con un destornillador. Tenga cuidado de no romper los pestillos de bloqueo del compartimiento de la lámpara.
3. Reemplace la lámpara vieja por una lámpara del mismo tipo y voltaje.
4. Para reemplazar el lente, ajuste un solo lado de la abertura del lente al pestillo del compartimiento de la lámpara. Luego coloque el otro lado con cuidado.



Extracción de la lámpara de iluminación de nivel medio

Iluminación LED

Para reemplazar las luces LED (algunos modelos):

1. Desenchufe el cable eléctrico.
2. Retire la cubierta de la luz presionando hacia arriba y hacia afuera.
3. Sostenga la cubierta de la luz LED con una mano y tire del conector con la otra mientras oprime el pestillo del conector.

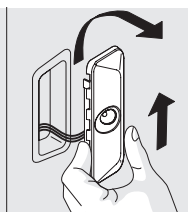

Extracción de la luz LED

4. Coloque la luz LED nueva y ajústela en su lugar verificando que la luz esté orientada hacia dentro de la unidad (hacia el interior de los alimentos frescos).

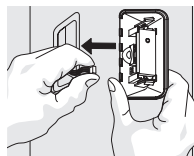

Extracción del arnés de la luz LED

⚠ NOTA

Las luces LED están conectadas en serie, por lo que si una de ellas se daña o se desconecta, varias luces dejarán de funcionar.

Iluminación de nivel superior (algunos modelos)

La luz del nivel superior se enciende automáticamente cuando se abre la puerta.

➔ IMPORTANTE

Para desconectar la energía de la unidad, desenchúfela o cambie el interruptor que suministra energía a la unidad a la posición de apagado. Reemplace la lámpara vieja por una lámpara del mismo voltaje.

Para reemplazar las lámparas:

1. Para reemplazar las lámparas, gire el control de temperatura a la posición APAGADO y desenchufe el cable eléctrico.
2. Retire el protector de la luz empujando ambos lados donde se encuentran ubicados los dos pestillos en la parte de atrás, luego gire el protector de la luz hacia abajo y hacia afuera.
3. Reemplace la lámpara vieja por una lámpara del mismo tipo y voltaje.
4. Al reemplazar el protector de la luz, introduzca los tres pestillos que se encuentran al frente del protector de la luz en las ranuras de la caja de control y luego gire la parte posterior hacia arriba hasta que los dos pestillos de retención se traben en su lugar.

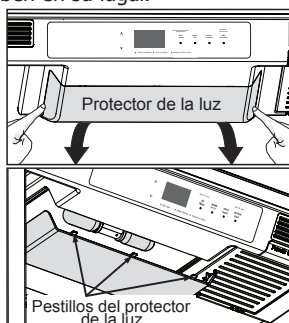

Estantes de vidrio SpaceWise™

Los estantes de vidrio deslizables, ajustables y de múltiples posiciones pueden moverse a cualquier posición para paquetes más pequeños o grandes. Los espaciadores de envío que estabilizan los estantes para el envío pueden retirarse y descartarse.

Para ajustar los estantes

- Levante el borde frontal.
- Tire el estante hacia afuera.
- Reemplace el estante insertando los ganchos en la parte posterior del estante dentro del soporte de la pared. Baje el estante dentro de las ranuras deseadas y trábelo en la posición correcta.

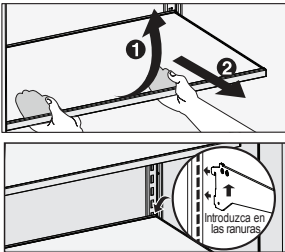

Cajón para embutidos

Este modelo está equipado con un cajón para embutidos donde se puede almacenar fiambres, productos para untar, quesos y otros embutidos.



Cajón para frutas y verduras con divisores ajustables

El cajón para frutas y verduras, ubicado en la parte inferior del interior del refrigerador, está diseñado para almacenar frutas, vegetales y otros productos frescos. Lave los elementos en agua limpia y luego retire el exceso de agua antes de ubicarlos en el cajón para frutas y verduras. Los elementos con olores fuertes o alto contenido de humedad deben envolverse antes de almacenarse. Los divisores deben ajustarse para elementos de diferentes tamaños dentro del cajón de frutas y verduras.

Para retirar el cajón de frutas y verduras o el cajón para embutidos:

1. Retire la cubierta de vidrio del cajón que desea retirar.

2. Con ambas manos, levante el frente del cajón hasta que se libere de los soportes laterales.
3. Retire con cuidado el cajón del refrigerador.

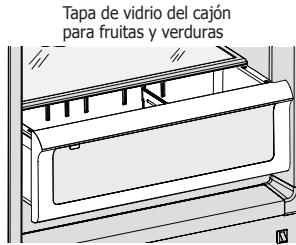

NOTA

Los vegetales de hoja se mantienen mejor cuando se almacenan con el control de humedad configurado en HUMEDAD ALTA o en un cajón sin control de humedad. Esto mantiene el aire que ingresa al mínimo y mantiene el contenido de humedad al máximo.

Compartimientos de puerta de dos litros ajustables

Este modelo está equipado con compartimientos de puerta ajustables que pueden moverse para adaptarse a necesidades individuales.

Para mover los compartimientos de puerta:

- Levante el compartimiento en forma recta.
- Retire el compartimiento.
- Ubique el compartimiento en la posición deseada.
- Baje el compartimiento hacia los soportes hasta que se trabe en su lugar.

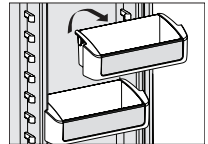

Compartimiento para lácteos

Use el compartimiento para lácteos, en la parte superior de la puerta del compartimiento de alimentos frescos, para guardar queso, productos untables o mantequilla durante períodos cortos. El compartimiento para lácteos está diseñado para proporcionar un lugar más cálido que el área de almacenamiento abierta donde poder ubicar estos tipos de alimentos.

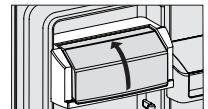

FUNCIONES DE ALMACENAMIENTO

Compartimiento de galón de ancho completo

El compartimiento de galón de ancho completo está especialmente diseñado para almacenar recipientes de un galón como los de la leche.

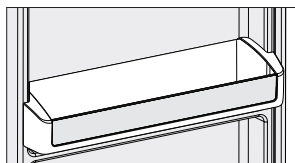

Almacenar los alimentos

Almacenamiento de alimentos frescos

- Mantenga el compartimiento de alimentos frescos entre 34 °F (1 °C) y 40 °F (4 °C) con una temperatura óptima de 37 °F (3 °C).
- Evite sobrecargar los estantes del refrigerador, dado que esto reduce la circulación de aire y hace que el enfriamiento sea irregular.

Frutas y verduras

Guarde las frutas y verduras en los cajones de frutas y verduras, donde la humedad atrapada ayuda a preservar la calidad de los alimentos durante períodos más prolongados.

Carne

Envuelva la carne cruda y las aves en forma segura de modo que no contaminen otros alimentos o superficies a causa de pérdidas.

IDEAS PARA AHORRAR ENERGÍA



- Ubique el electrodoméstico en la parte más fresca de la habitación, donde no dé la luz solar directa, y alejado de ductos o cañerías de la calefacción. No ubique la unidad cerca de electrodomésticos que produzcan calor, como una cocina, un horno o un lavavajillas. Si esto no es posible, una sección de muebles de cocina o una capa adicional de aislamiento entre los dos artefactos ayudará a que la unidad funcione con mayor eficiencia.

- Nivele el electrodoméstico para que la puerta cierre firmemente.
- Consulte la sección "CONFIGURACIÓN DEL CONTROL DE LA TEMPERATURA" para las configuraciones de control de temperatura sugeridas.
- No sobrecargue la unidad No sobrecargue el electrodoméstico trabajará más y utilizará más energía.
- Cubra los alimentos y seque los recipientes con un paño antes de colocarlos en el electrodoméstico. Así se evita que se acumule humedad dentro de la unidad.
- Organice el electrodoméstico para reducir la cantidad de veces que se abre la puerta. Retire tantos elementos como sean necesarios de una sola vez y cierre la puerta tan rápido como sea posible.

Mantenga el refrigerador limpio para evitar acumulación de olores. Limpie cualquier derrame inmediatamente y realice una limpieza completa al menos dos veces al año. Nunca utilice esponjas metálicas, cepillos, limpiadores abrasivos o soluciones muy alcalinas en ninguna superficie. No lave ninguna pieza extraíble en el lavavajillas. Siempre desenchufe la energía eléctrica.



ATENCIÓN

- **Cuando mueva el refrigerador, tire directamente hacia afuera. No gire el refrigerador de lado a lado, dado que este movimiento puede desgarrar o perforar la cubierta del piso.**
- **Los objetos húmedos se pegan a las superficies metálicas frías. No toque las superficies metálicas interiores con las manos húmedas o mojadas.**

Consejos para vacaciones y mudanzas

Vacaciones cortas: Deje el refrigerador funcionando durante las vacaciones de menos de tres semanas.

Vacaciones largas: Si el refrigerador no se utilizará por varios meses:

- Retire todos los alimentos y desenchufe el cable de energía.
- Limpie y seque minuciosamente el interior.
- Deje la puerta del refrigerador levemente abierta, bloqueando la abertura de ser necesario, para evitar olor y crecimiento de moho.

Mudanza: Cuando se realiza una mudanza del refrigerador, siga estos lineamientos para evitar daño:

- Desconecte el enchufe del cable de energía del tomacorrientes de la pared.
- Retire los alimentos, luego descongele y limpie el refrigerador.
- Asegure todos los elementos sueltos como el panel base, los canastos y los estantes, pegándolos con cinta en su lugar para evitar daños.
- En el vehículo en movimiento, asegure el refrigerador en una posición vertical para evitar movimientos. También proteja el exterior del refrigerador con una manta o elemento similar.

NOTA

- Si se gira el control de temperatura del refrigerador a la posición "APAGADO" (vea la página 8), se apaga el compresor pero no se desconecta la energía eléctrica que alimenta las luces ni los demás componentes eléctricos. Desenchufe la unidad o cambie el interruptor que suministra energía a la unidad a la posición de apagado.
- No utilice hojas de afeitar ni otros instrumentos afilados que puedan rayar la superficie del electrodoméstico cuando retire las etiquetas adhesivas. Cualquier pegamento que quede de las etiquetas o las cintas puede retirarse con una mezcla de agua tibia y detergente suave, o toque el residuo de pegamento con el lado pegajoso de la cinta que ya haya retirado. No retire la placa de número de serie.

CUIDADO Y LIMPIEZA

Tabla de limpieza y cuidado

Parte	Agentes limpiadores	Consejos y precauciones
Interior y revestimiento de la puerta	<ul style="list-style-type: none"> • Agua y jabón • Bicarbonato de sodio y agua 	<ul style="list-style-type: none"> • Utilice 2 cucharadas (25 gramos) soperas de bicarbonato de sodio en un cuarto (1 litros) de agua tibia. • Asegúrese de exprimir el exceso de agua de la esponja o del paño antes de limpiar alrededor de los controles, la lámpara o cualquier otra pieza eléctrica.
Juntas de la puerta	<ul style="list-style-type: none"> • Agua y jabón 	<ul style="list-style-type: none"> • Limpie las juntas con un paño limpio y suave.
Cajones y compartimentos	<ul style="list-style-type: none"> • Agua y jabón 	<ul style="list-style-type: none"> • Use un paño suave para limpiar los rieles de los cajones. • No lave ningún elemento removible (cajones, compartimentos, etc.) en el lavavajillas.
Estantes de vidrio	<ul style="list-style-type: none"> • Agua y jabón • Limpiavidrios • Rociadores líquidos suaves 	<ul style="list-style-type: none"> • Espere a que el vidrio se caliente a temperatura ambiente antes de sumergirlo en agua tibia.
Exterior y manijas	<ul style="list-style-type: none"> • Agua y jabón • Limpiavidrios no abrasivo 	<ul style="list-style-type: none"> • No utilice limpiadores hogareños comerciales, amoníaco o alcohol para limpiar las manijas. • Use un paño suave para limpiar las manijas lisas. • No utilice un paño seco para limpiar las puertas.
Exterior y manijas (Stainless Steel (Sólo para modelos de acero inoxidable))	<ul style="list-style-type: none"> • Agua y jabón • Amoníaco • Limpiadores de acero inoxidable 	<ul style="list-style-type: none"> • Nunca utilice CLORO para limpiar acero inoxidable. • Limpie el frente y las manijas de acero inoxidable con agua enjabonada no abrasiva y un paño. Enjuague con agua limpia y un paño suave. • Limpie las manchas persistentes con una toalla de papel embebida en amoníaco y enjuague. Utilice un limpiador de acero inoxidable no abrasivo. Estos limpiadores pueden adquirirse en la mayoría de los grandes almacenes o tiendas de mejoras para el hogar. Siga siempre las instrucciones del fabricante. • NOTA: Siempre limpie, repase y seque en el sentido de la veta para evitar que esta se raye en forma cruzada. • Lave el resto del gabinete con agua caliente y detergente líquido suave. Enjuague bien y limpie a seco con un paño suave limpio.

ANTES DE SOLICITAR SERVICIO TÉCNICO

1-800-944-9044 (EE. UU.)
1-800-265-8352 (Canadá)

**Visite nuestro sitio
web en
www.frigidaire.com.**

Antes de llamar al servicio técnico, revise esta lista. Puede ahorrarle tiempo y dinero. Esta lista incluye situaciones comunes que no son el resultado de mano de obra o materiales defectuosos en este refrigerador.

PROBLEMA	CAUSA	CORRECCIÓN
FUNCIONAMIENTO DEL ELECTRODOMÉSTICO		
El electrodoméstico no funciona.	<ul style="list-style-type: none"> • El electrodoméstico está enchufado a un circuito que tiene un interruptor de conexión a tierra defectuoso. • El control de temperatura está configurado como "APÁGADO". • Es posible que el electrodoméstico no esté enchufado o que el enchufe esté flojo. • El fusible del hogar está quemado o el interruptor de circuito activado. • Falta de energía. 	<ul style="list-style-type: none"> • Use otro circuito. Si no está seguro acerca de la salida, hágala revisar por un técnico certificado. • Consulte la sección CONTROL ELECTRÓNICO. • Asegúrese de que el enchufe esté correctamente colocado en el tomacorrientes. • Compruebe/reemplace el fusible con un fusible de retardo de 15 amp. Reinicie el interruptor de circuito. • Compruebe las luces del hogar. Llame a la Compañía de electricidad local.
El electrodoméstico funciona demasiado o por demasiado tiempo.	<ul style="list-style-type: none"> • El clima exterior o de la habitación es cálido. • El electrodoméstico se desconectó recientemente por un período de tiempo. • Se almacenó una gran cantidad de alimento caliente o tibio recientemente. • La puerta se abre con demasiada frecuencia o por demasiado tiempo. • Es posible que la puerta esté levemente abierta. • El control de temperatura está configurado demasiado bajo. • Las juntas del electrodoméstico están sucias, desgastadas, agrietadas o mal ajustadas. 	<ul style="list-style-type: none"> • Es normal que el refrigerador se exija más bajo estas condiciones. • El refrigerador tarda 24 horas en enfriarse completamente. • Los alimentos tibios harán que el refrigerador funcione más hasta que se alcance la temperatura deseada. • El aire caliente que ingresa al refrigerador lo hace funcionar más. Abra la puerta con menor frecuencia. • Consulte la sección "PROBLEMAS DE LA PUERTA". • Regule el control en una configuración más cálida. Espere varias horas para que la temperatura se estabilice. • Limpie las juntas del refrigerador (consulte la Tabla de limpieza y cuidado) Las juntas de unión que estén desgastadas, agrietadas o mal ajustadas deben reemplazarse.
TEMPERATURAS DE ELECTRODOMÉSTICOS		
La temperatura interior del electrodoméstico es demasiado baja.	<ul style="list-style-type: none"> • El control de temperatura está configurado demasiado bajo. 	<ul style="list-style-type: none"> • Regule el control en una configuración más cálida. Espere varias horas para que la temperatura se estabilice.

ANTES DE SOLICITAR SERVICIO TÉCNICO

PROBLEMA	CAUSA	CORRECCIÓN
La temperatura interior del electrodoméstico es demasiado alta.	<ul style="list-style-type: none"> El control de temperatura está configurado demasiado alto. La puerta se abre con demasiada frecuencia o por demasiado tiempo. Es posible que la puerta esté levemente abierta. Se almacenó una gran cantidad de alimento caliente o tibio recientemente. El electrodoméstico se desconectó recientemente por un período de tiempo. 	<ul style="list-style-type: none"> Regule el control en una configuración más fría. Espere varias horas para que la temperatura se estabilice. El aire caliente que ingresa al refrigerador lo hace funcionar más. Abra la puerta con menor frecuencia. Consulte la sección "PROBLEMAS DE LA PUERTA". Espere hasta que el electrodoméstico haya tenido la posibilidad de alcanzar la temperatura seleccionada. El electrodoméstico necesita 24 horas para enfriarse completamente.
Aparece "LO" en el control.	<ul style="list-style-type: none"> Se bloqueó el control. 	<ul style="list-style-type: none"> Presione la tecla TRABA DE CONTROL durante tres segundos para desbloquear.
Aparece "E7", "E8", "E9" en el control.	<ul style="list-style-type: none"> El control registró un código de error. 	<ul style="list-style-type: none"> Para obtener asistencia telefónica gratuita en EE. UU. y Canadá: 1-800-374-4432
Aparece "Sb" en el control.	<ul style="list-style-type: none"> El control se encuentra en modo Sabbath. 	<ul style="list-style-type: none"> Presione las teclas TRABA DE CONTROL y MODO DE TEMPERATURA para salir del modo Sabbath.
SONIDO Y RUIDO		
Niveles de sonido más altos cuando el electrodoméstico se encuentra encendido.	<ul style="list-style-type: none"> El refrigerador funciona a presiones más altas durante el arranque del ciclo ENCENDIDO. 	<ul style="list-style-type: none"> Esto es normal. El sonido se nivelará o desaparecerá a medida que el electrodoméstico siga funcionando.
Sonido de apertura o rotura cuando se enciende el compresor. Sonido de burbujeo o gorgoteo.	<ul style="list-style-type: none"> Las partes de metal se expanden y contraen, como en las tuberías de agua caliente. El refrigerante (utilizado para enfriar el congelador) está circulando a lo largo del sistema. 	<ul style="list-style-type: none"> Esto es normal. El sonido se nivelará o desaparecerá a medida que el refrigerador siga funcionando. Esto es normal.
Sonido de vibración o traqueteo.	<ul style="list-style-type: none"> El refrigerador no está nivelado. Se balancea en el suelo cuando se mueve ligeramente. El suelo está desparejo o débil. El refrigerador está tocando la pared. 	<ul style="list-style-type: none"> Nivele el refrigerador. Consulte la "Nivelado" en la sección "INSTALACIÓN". Asegúrese de que el suelo pueda soportar adecuadamente el peso del refrigerador. Nivele el refrigerador poniendo cuñas de madera o metal debajo de una parte de este. Vuelva a nivelar el refrigerador o muévelo ligeramente. Consulte "Nivelado" en la sección "INSTALACION".

ANTES DE SOLICITAR SERVICIO TÉCNICO

PROBLEMA	CAUSA	CORRECCIÓN
AGUA / HUMEDAD / ESCARCHA DENTRO DEL ELECTRODOMÉSTICO		
Se forma humedad en las paredes internas del electrodoméstico.	<ul style="list-style-type: none"> • El clima está húmedo y cálido, lo que incrementa la velocidad de acumulación de escarcha interna. • La puerta está ligeramente abierta. • La puerta se mantiene abierta por demasiado tiempo. 	<ul style="list-style-type: none"> • Esto es normal. • Consulte la sección "PROBLEMAS DE LA PUERTA". • Abra la puerta con menos frecuencia.
OLORES EN EL ELECTRODOMÉSTICO		
Olores en el electrodoméstico	<ul style="list-style-type: none"> • Se necesita limpiar el interior. • Hay alimentos con olores fuertes en el electrodoméstico. 	<ul style="list-style-type: none"> • Limpie el interior con esponja, agua tibia y bicarbonato de sodio. Reemplace el filtro de aire. • Envuelva herméticamente los alimentos.
PROBLEMAS DE LA PUERTA		
La puerta no se cierra.	<ul style="list-style-type: none"> • El refrigerador no está nivelado. Se balancea en el suelo cuando se mueve ligeramente. • El suelo está desparejo o débil. 	<ul style="list-style-type: none"> • Esta condición puede hacer que el gabinete esté desnivelado y no quede correctamente alineado con respecto a la puerta. Consulte la sección "NIVELADO". • Asegúrese de que el suelo pueda soportar adecuadamente el peso del refrigerador. Nivele el refrigerador poniendo cuñas de madera o metal debajo de una parte de este.
PROBLEMAS DE ILUMINACIÓN		
La lámpara no se enciende.	<ul style="list-style-type: none"> • La lámpara está quemada. • No llega corriente eléctrica al refrigerador. • El control se encuentra en modo Sabbath (aparece Sb en el control). 	<ul style="list-style-type: none"> • Siga las instrucciones de la sección "ILUMINACION INTERIOR". • Consulte la sección "El refrigerador NO FUNCIONA". • Presione las teclas MODO DE TEMPERATURA y TRABA DE CONTROL durante 3 segundos.

GARANTÍA PRINCIPAL DEL ELECTRODOMÉSTICO

Su electrodoméstico está cubierto por una garantía limitada de un año. Durante un año a partir de la fecha original de compra, Electrolux cubrirá todos los costos de reparación o reemplazo de cualquier pieza de este electrodoméstico que se encuentre defectuosa en materiales o mano de obra, siempre que el electrodoméstico se instale, utilice y mantenga de acuerdo con las instrucciones proporcionadas.

Exclusiones

Esta garantía no cubre lo siguiente:

1. Productos cuyos números de serie originales hayan sido quitados, alterados o no puedan determinarse con facilidad.
2. Productos que hayan sido transferidos del dueño original a un tercero o que no se encuentren en los EE. UU. o en Canadá.
3. Óxido en el interior o exterior de la unidad.
4. Los productos comprados "como están" no están cubiertos por esta garantía.
5. Pérdida de alimentos por fallas del refrigerador o congelador.
6. Productos utilizados para fines comerciales.
7. Las llamadas de servicio que no involucren un mal funcionamiento o defectos de materiales o de mano de obra, o para electrodomésticos que no sean utilizados para uso doméstico normal o de acuerdo con las instrucciones proporcionadas.
8. Llamadas/solicitudes de servicio técnico para corregir errores de instalación del electrodoméstico o para obtener instrucciones sobre su uso.
9. Los gastos para hacer accesible el electrodoméstico a fin de repararlo, como por ejemplo la extracción de adornos, alacenas, estanterías, etc., que no formaban parte del electrodoméstico en el momento en que salió de la fábrica.
10. Llamadas de servicio para reparar o reemplazar bombillas, filtros de aire, filtros de agua, otros consumibles, perillas, manijas u otras piezas decorativas.
11. Costos adicionales que incluyen, sin limitación, cualquier llamada de servicio fuera de las horas de oficina, durante los fines de semana o días feriados, peajes, tarifas de transporte o gastos de traslado para llamadas de servicio en áreas remotas, incluyendo el estado de Alaska.
12. Daños al acabado del electrodoméstico o al hogar que hayan ocurrido durante la instalación, incluyendo, sin limitación, los armarios, paredes, etc.
13. Daños causados por: servicio técnico realizado por compañías de servicio técnico no autorizadas, el uso de piezas que no sean piezas genuinas Electrolux o piezas obtenidas de personas que no pertenezcan a compañías de servicio técnico autorizado, o causas externas como abuso, mal uso, suministro eléctrico inadecuado, accidentes, incendios o hechos fortuitos.

RENUNCIA DE RESPONSABILIDAD DE GARANTÍAS IMPLÍCITAS; LIMITACIÓN DE ACCIONES LEGALES

LA ÚNICA Y EXCLUSIVA OPCIÓN DEL CLIENTE BAJO ESTA GARANTÍA LIMITADA ES LA REPARACIÓN O EL REEMPLAZO DEL PRODUCTO SEGUN SE INDICA EN LA PRESENTE GARANTÍA. LOS RECLAMOS BASADOS EN GARANTÍAS IMPLÍCITAS, INCLUIDAS LAS GARANTÍAS DE COMERCIALIZACIÓN O IDONEIDAD DEL PRODUCTO PARA UN PROPÓSITO ESPECÍFICO, ESTÁN LIMITADOS A UN AÑO O AL PERÍODO MÍNIMO PERMITIDO POR LEY, PERO NUNCA MENOS DE UN AÑO. ELECTROLUX NO SERÁ RESPONSABLE POR DAÑOS CONSECUENTES O INCIDENTALES, COMO POR EJEMPLO DAÑOS A LA PROPIEDAD, NI DE GASTOS INCIDENTALES OCASIONADOS POR EL INCUMPLIMIENTO DE ESTA GARANTÍA ESCRITA O DE CUALQUIER GARANTÍA IMPLÍCITA. ALGUNOS ESTADOS Y PROVINCIAS NO PERMITEN LA EXCLUSIÓN O LIMITACIÓN DE DAÑOS INCIDENTALES O CONSECUENTES O LIMITACIONES EN LA DURACIÓN DE LAS GARANTÍAS IMPLÍCITAS, DE MANERA QUE PUEDE QUE ESTAS LIMITACIONES O EXCLUSIONES NO SE APLIQUEN EN SU CASO. ESTA GARANTÍA ESCRITA LE OTORGA DERECHOS LEGALES ESPECÍFICOS. ES POSIBLE QUE TAMBIÉN POSEA OTROS DERECHOS QUE VARIAN DE UN ESTADO A OTRO.

Si tiene que solicitar servicio técnico

Guarde su recibo, la boleta de entrega o cualquier otro registro de pago adecuado para establecer el período de la garantía si llegara a requerir servicio técnico. Si se realiza un servicio, es conveniente obtener y conservar todos los recibos de dicho servicio.

El servicio realizado bajo esta garantía debe ser obtenido a través de Electrolux utilizando las direcciones o números telefónicos que se indican abajo.

Esta garantía solo se aplica en los Estados Unidos y Canadá. En los EE. UU., su electrodoméstico está garantizado por Electrolux Major Appliances North America, una división de Electrolux Home Products, Inc. En Canadá, su electrodoméstico está garantizado por Electrolux Canada Corp. Electrolux no autoriza a ninguna persona para que cambie ninguna de nuestras obligaciones bajo esta garantía ni tampoco agregue ninguna otra. Nuestras obligaciones de servicios y piezas bajo esta garantía deben ser realizadas por Electrolux o una compañía de servicio técnico autorizado. Las especificaciones o características del producto según se describen o ilustran están sujetas a cambio sin previo aviso.

EE. UU.
1.800.944.9044
Electrolux Major Appliances
North America
10200 David Taylor Drive
Charlotte, NC 28262



Electrolux

Canadá
1.800.265.8352
Electrolux Canada Corp.
5855 Terry Fox Way
Mississauga, Ontario, Canadá
L5V 3E4