

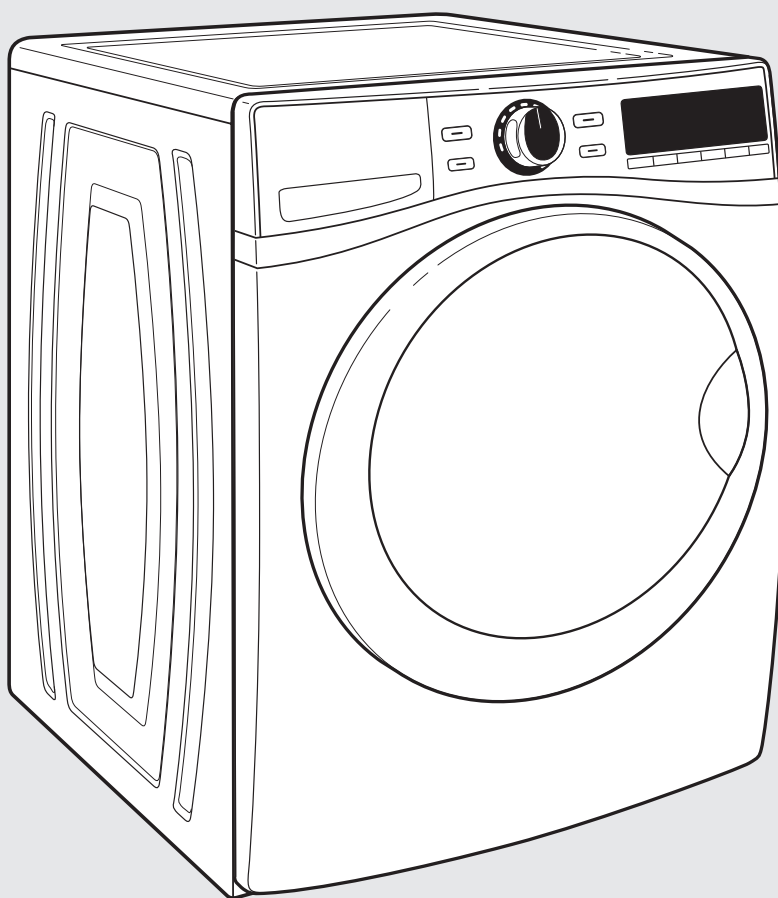

Manual de uso y cuidado

LAVADORA AUTOMÁTICA DE CARGA FRONTAL



Si tiene cualquier problema o duda, visítenos en www.whirlpool.com



Diseñada para utilizar
solamente detergentes de
alto rendimiento (HE).



Certificada para higienizar y reducir
los alérgenos.

ÍNDICE

SEGURIDAD DE LA LAVADORA.....	2	GUÍA DE CICLOS.....	9
ACCESORIOS	3	USO DE SU LAVADORA	11
PANEL DE CONTROL Y CARACTERÍSTICAS	4	MANTENIMIENTO DE LA LAVADORA	15
USO DEL DEPÓSITO	7	SOLUCIÓN DE PROBLEMAS.....	19
LUCES DE ESTADO DE LOS CICLOS.....	8	GARANTÍA.....	27
		AYUDA O SERVICIO TÉCNICO.....	Contraportada

SEGURIDAD DE LA LAVADORA

Su seguridad y la seguridad de los demás es muy importante.

Hemos incluido muchos mensajes importantes de seguridad en este manual y en su electrodoméstico. Lea y obedezca siempre todos los mensajes de seguridad.



Este es el símbolo de advertencia de seguridad.

Este símbolo le llama la atención sobre peligros potenciales que pueden ocasionar la muerte o una lesión a usted y a los demás.

Todos los mensajes de seguridad irán a continuación del símbolo de advertencia de seguridad y de la palabra "PELIGRO" o "ADVERTENCIA". Estas palabras significan:

⚠ PELIGRO

Si no sigue las instrucciones de inmediato, usted puede morir o sufrir una lesión grave.

⚠ ADVERTENCIA

Si no sigue las instrucciones, usted puede morir o sufrir una lesión grave.

Todos los mensajes de seguridad le dirán el peligro potencial, le dirán cómo reducir las posibilidades de sufrir una lesión y lo que puede suceder si no se siguen las instrucciones.

INSTRUCCIONES IMPORTANTES DE SEGURIDAD

ADVERTENCIA: Para reducir el riesgo de incendio, choque eléctrico o lesiones a personas al usar su lavadora, siga las precauciones básicas, incluyendo las siguientes:

- Lea todas las instrucciones antes de usar la lavadora.
- No lave artículos que hayan sido previamente limpiados, lavados, remojados o humedecidos con gasolina, solventes para lavar en seco, u otras sustancias inflamables o explosivas ya que éstas emanan vapores que podrían encenderse o causar una explosión.
- No agregue gasolina, solventes para lavar en seco, u otras sustancias inflamables o explosivas al agua de lavado. Estas sustancias emanan vapores que podrían encenderse o causar una explosión.
- En ciertas condiciones, puede generarse gas hidrógeno en un sistema de agua caliente que no se haya usado por dos semanas o un período mayor. EL GAS HIDRÓGENO ES EXPLOSIVO. Si no se ha usado el agua caliente durante dicho período, antes de usar la lavadora, abra todos los grifos de agua caliente y deje que corra el agua por varios minutos. Esto liberará todo el gas hidrógeno que se haya acumulado. Debido a la inflamabilidad de dicho gas, no fume ni use una llama abierta durante este lapso.
- No permita que los niños jueguen encima o dentro de la lavadora. Es necesario una supervisión cuidadosa de los niños toda vez que se use la lavadora cerca de ellos.
- Antes de poner la lavadora fuera de servicio o desecharla, quítele la puerta o la tapa.
- No introduzca las manos en la lavadora si el tambor, la tina, o el agitador están funcionando.
- No instale ni almacene esta lavadora donde pudiese estar sometida a la intemperie.
- No trate de forzar los controles.
- No repare ni cambie pieza alguna de la lavadora ni intente realizar tarea alguna de servicio técnico, excepto cuando así se le indique específicamente en este manual o en instrucciones de reparación para el usuario publicadas, que usted entienda y para cuya ejecución cuente con la habilidad necesaria.
- Para obtener información respecto a las instrucciones de conexión a tierra, consulte "Requisitos eléctricos" en las instrucciones de instalación.

GUARDE ESTAS INSTRUCCIONES

Advertencias de la Proposición 65 del estado de California:

ADVERTENCIA: Este producto contiene una o más sustancias químicas identificadas por el estado de California como causantes de cáncer.

ADVERTENCIA: Este producto contiene una o más sustancias químicas identificadas por el estado de California como causantes de defectos congénitos o algún otro tipo de daños en la función reproductora.

ACCESORIOS

Personalice su nueva lavadora y secadora con los accesorios genuinos de Whirlpool indicados a continuación. Para obtener más información sobre las opciones y para hacer pedidos, póngase en contacto con su distribuidor o visite: www.whirlpool.com.

Pedestal de 15"

Los pedestales con colores que hacen juego levantan la lavadora y la secadora a una altura más cómoda para su funcionamiento. El cajón grande provee un espacio de almacenaje conveniente.

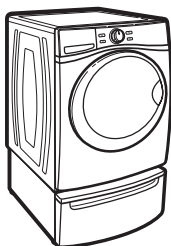

Juego para apilar

Si el espacio es restringido, el juego para apilar permite que se instale la secadora sobre la lavadora.

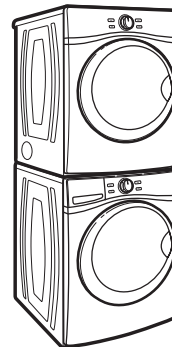

Superficie de trabajo

La superficie de trabajo une la lavadora y la secadora, y provee un área conveniente de trabajo y almacenaje.

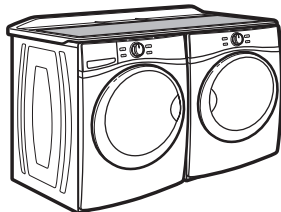

PANEL DE CONTROL Y CARACTERÍSTICAS

No todas las características y ciclos están disponibles en todos los modelos.

Modelos con vapor

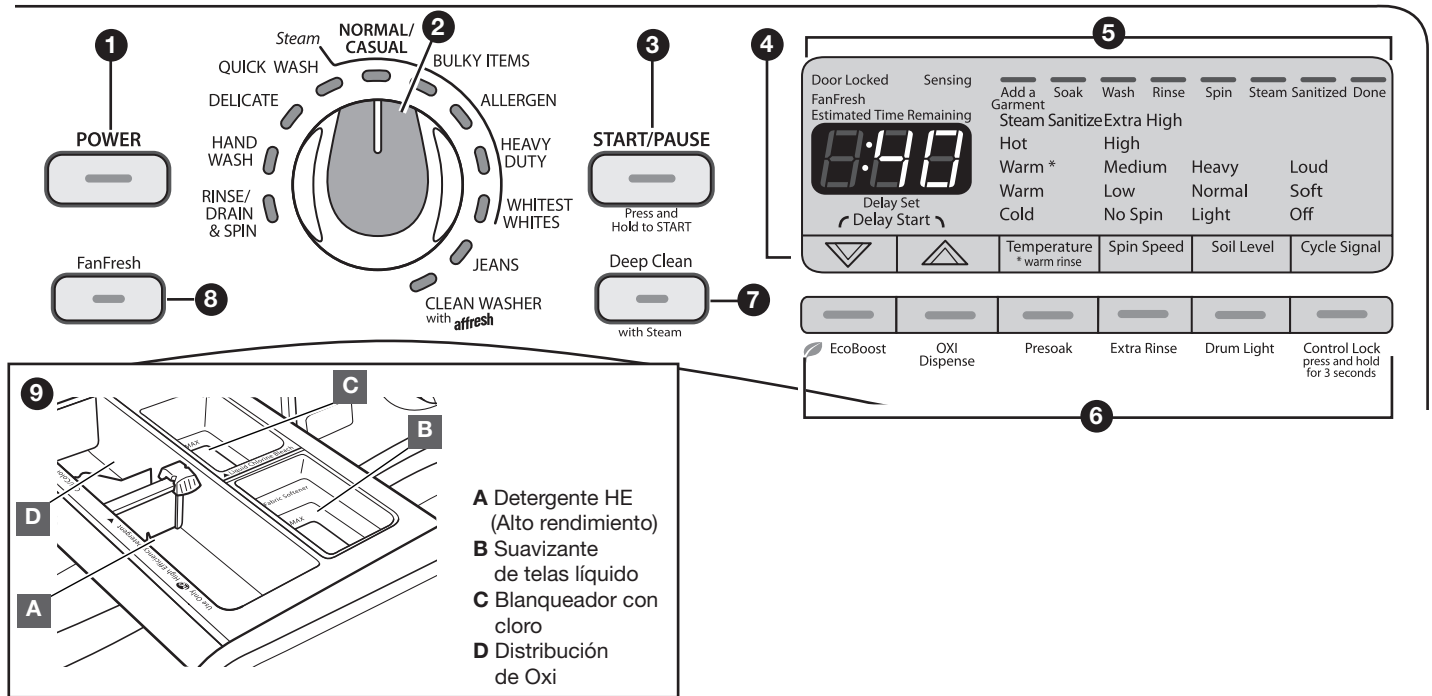

Modelos sin vapor

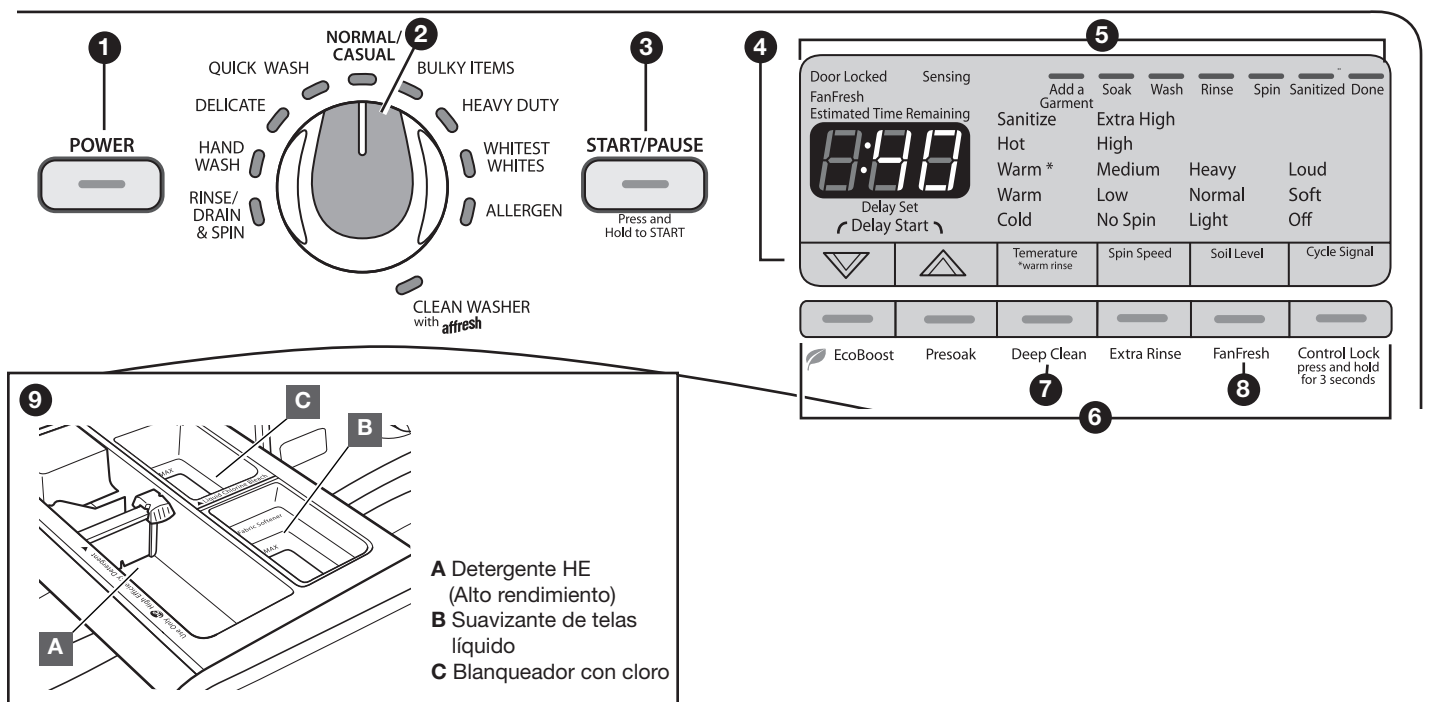

1 BOTÓN DE POWER (ENCENDIDO)
 Presione para encender y apagar la lavadora.
 Presione para detener/anular un ciclo en cualquier momento.

2 PERILLA DE CICLOS DE LAVADO
 Utilice la perilla de ciclos de lavado para seleccionar entre los ciclos disponibles en su lavadora. Gire la perilla para seleccionar un ciclo para su carga. Consulte "Guía de ciclos" para ver descripciones detalladas de los ciclos.

3 BOTÓN DE START/PAUSE (INICIO/PAUSA)
 Presione y sostenga para iniciar un ciclo, o presione una vez mientras un ciclo está funcionando para hacer una pausa.

4 BOTONES DE DELAY START (INICIO DIFERIDO)
 Use estos botones para retrasar el inicio del ciclo de lavado por hasta 16 horas en los modelos con vapor, y hasta 12 horas en los modelos sin vapor.

5 BOTONES DE LAS LUCES LED DE LA PANTALLA Y LOS AJUSTES

Cuando usted selecciona un ciclo, sus ajustes por defecto se iluminarán y se mostrará Estimated Time Remaining (Tiempo estimado restante) en la pantalla. Factores tales como el tamaño de la carga, la temperatura de lavado y la presión de agua pueden afectar el tiempo que se muestra en la pantalla. El sobrecargar, las cargas desequilibradas o la espuma en exceso también pueden hacer que la lavadora regule el tiempo del ciclo.

Use los botones en la parte inferior de la pantalla para regular los ajustes. Consulte “Guía de ciclos” para ver los ajustes disponibles para cada ciclo. No todos los ajustes están disponibles con todos los ciclos.

Luces de estado de los ciclos

La barra indicadora arriba de la pantalla le dejará saber qué etapa del ciclo de lavado está funcionando, así como cuando la puerta esté bloqueada o si aún puede agregar un artículo. Para obtener más información sobre cada etapa, consulte “Luces de estado de los ciclos”.

Temperature (Temperatura)

La temperatura de lavado recomendada está prefijada para cada ciclo. También puede seleccionar una temperatura de lavado según el tipo de tela y de suciedad que esté lavando. Para obtener los mejores resultados, use el agua de lavado más caliente que las telas puedan resistir, de acuerdo a las instrucciones de las etiquetas de las prendas. Todas las temperaturas de lavado incluyen un enjuague con agua fría, con la excepción de Warm* (Tibia*), la cual tiene un lavado y un enjuague con agua tibia.

Spin Speed (Velocidad de exprimido)

Esta lavadora selecciona automáticamente la velocidad de exprimido según el ciclo seleccionado. Algunas velocidades prefijadas pueden cambiarse.

- Las velocidades de exprimido más rápidas proveen tiempos de secado más cortos, pero pueden aumentar la formación de arrugas en su carga.
- Las velocidades de exprimido más bajas disminuyen las arrugas, pero dejarán su carga más húmeda.

Soil Level (Nivel de suciedad)

El nivel de suciedad (tiempo de lavado) está prefijado para cada ciclo de lavado. Cuando usted presione el botón de Soil Level (Nivel de suciedad), el tiempo del ciclo aumentará o disminuirá en la pantalla de Estimated Time Remaining (Tiempo estimado restante).

Para la mayoría de las cargas, utilice el nivel de suciedad que está prefijado con el ciclo que ha seleccionado. Para telas resistentes y telas con suciedad profunda, oprima Soil Level (Nivel de suciedad) para seleccionar más tiempo de lavado. Para las telas delicadas y telas con poca suciedad, oprima Soil Level (Nivel de suciedad) para seleccionar menos tiempo de lavado. Un ajuste de nivel de suciedad más bajo ayuda a reducir los enredos y la formación de arrugas.

Cycle Signal (Señal de ciclo)

Utilice esta opción para regular el volumen de la señal que suena al final de un ciclo.

NOTA: También puede apagar los tonos que suenan cuando se presiona un botón. Presione y sostenga el botón de EcoBoost™ (Impulso ecológico) por aproximadamente 1 segundo para encender o apagar los sonidos de los botones.

6 BOTONES DE LAS OPCIONES

Use estos botones para activar opciones adicionales de lavado o características adicionales de la lavadora. No todas las opciones están disponibles en todos los modelos.

Opción EcoBoost™

Presione para activar la opción de EcoBoost™ (Impulso ecológico). El EcoBoost™ (Impulso ecológico) provee un ahorro de energía adicional por medio de un uso reducido de agua caliente. También mantiene el rendimiento de limpieza al alargar el tiempo de lavado en algunos ciclos.

NOTA: Presione y sostenga el botón de EcoBoost™ (Impulso ecológico) por aproximadamente 1 segundo para encender o apagar los sonidos de los botones.

OXI Dispense (Distribución de Oxi - en algunos modelos)

Encienda esta opción cuando use productos Oxi para realzar el lavado en el depósito, para asegurarse de que sean distribuidos en el momento oportuno durante el ciclo. La opción Oxi Dispense (Distribución de Oxi) no está disponible en los ciclos de Quick Wash (Lavado rápido), Delicates (Ropa delicada) o Handwash (Lavado a mano).

Presoak (Remojo previo)

Presione para agregar un Presoak (Remojo previo) a un ciclo de lavado para ayudar a aflojar las manchas rebeldes. En los modelos con Steam (Vapor), puede agregar detergente al compartimiento Oxi.

Deep Clean (Limpieza intensa – en algunos modelos)

La opción de Deep Clean (Limpieza intensa) agrega un remojo adicional y tiempo de lavado a varios ciclos para ayudar a quitar las manchas rebeldes. Un calentador incorporado ayuda a mantener las temperaturas óptimas de lavado. Consulte la “Guía de ciclos” para ver los ciclos con los que se puede usar la opción de Deep Clean (Limpieza intensa).

Extra Rinse (Enjuague adicional)

Active esta opción para agregar un enjuague adicional a la mayoría de los ciclos.

NOTA: Algunos ciclos incluyen esta característica por defecto. Consulte la “Guía de ciclos” para obtener más detalles.

Drum Light (Luz del tambor) (en algunos modelos)

Presione para encender o apagar la luz LED del tambor. La luz del tambor también se encenderá cuando la puerta esté abierta, y se apagará automáticamente después de 5 minutos aproximadamente.

Control Lock (Bloqueo de control)

Presione y sostenga por 3 segundos para bloquear los controles y así evitar cambios o funcionamiento no deseados. Oprima y sostenga nuevamente por 3 segundos para desbloquear. Aún puede Presionar START/PAUSE (Inicio/Pausa) para hacer una pausa en el ciclo, o POWER (Encendido) para apagar la lavadora.

7 OPCIÓN DEEP CLEAN with Steam (Limpieza intensa con vapor - modelos con vapor únicamente)

La opción de Deep Clean with Steam (Limpieza intensa con vapor) agrega un remojo adicional y tiempo de lavado a varios ciclos para ayudar a quitar las manchas rebeldes. También agrega un impulso con Steam (Vapor) para una limpieza más potente. Un calentador incorporado ayuda a mantener las temperaturas óptimas de lavado. Consulte la "Guía de ciclos" para ver los ciclos con los que se puede usar la opción de Deep Clean (Limpieza intensa).

8 OPCIÓN FANFRESH®

Con la lavadora encendida, presione para activar la opción de FanFresh®. Esto hará rotar la carga periódicamente después de que se haya terminado el ciclo, por hasta 16 horas, mientras un ventilador incorporado hace circular el aire por la lavadora para reducir la humedad. También puede activar la opción FanFresh® sin poner en marcha un ciclo, presionando y sosteniendo por 3 segundos y luego presionando START/PAUSE (Inicio/Pausa).

NOTAS:

- La puerta se bloqueará mientras que la opción FanFresh® está funcionando. Oprima el botón de POWER (Encendido) para detener el ciclo y desbloquear la puerta.
- La opción FanFresh® no está disponible si se fija la velocidad de exprimido en No Spin (Sin exprimido).

9 CAJÓN PRECISION DISPENSE (DISTRIBUCIÓN PRECISA)

El cajón de Precision Dispense (Distribución precisa) le ofrece la conveniencia de agregar automáticamente detergente HE (Alto rendimiento), blanqueador líquido con cloro y suavizante de telas a la carga de lavado, en el momento apropiado. Los modelos con vapor también tienen un compartimiento para Oxi/blanqueador no decolorante. Consulte "Uso del depósito" para obtener información acerca del cajón del depósito.

A Compartimiento del detergente de Alto rendimiento "HE"

Este compartimiento tiene capacidad para el detergente HE líquido o en polvo en el ciclo de lavado principal.

Para los modelos sin un compartimiento para distribución de Oxi, se puede agregar blanqueador líquido o en polvo no decolorante o un producto Oxi para realzar el lavado al compartimiento del detergente HE, junto con el mismo tipo de detergente líquido o en polvo.

B Compartimiento para suavizante líquido de telas

Diluye y distribuye automáticamente el suavizante líquido para telas en el momento oportuno durante el ciclo.

- Use solamente suavizante de telas líquido en este depósito.

C Compartimiento para blanqueador líquido con cloro

Diluye y distribuye automáticamente el blanqueador líquido con cloro en el momento oportuno durante el primer enjuague después del ciclo de lavado. Este compartimiento no puede diluir el blanqueador en polvo.

D Compartimiento de distribución de Oxi (modelos con vapor solamente)

Este compartimiento se utiliza para productos de realce Oxi líquidos o en polvo y los distribuye en el momento oportuno durante el ciclo. La opción Oxi Dispense (Distribución de Oxi) no está disponible en los ciclos de Quick Wash (Lavado rápido), Delicates (Ropa delicada) o Handwash (Lavado a mano).

Este compartimiento también se puede utilizar para el detergente cuando se use la opción Presoak (Remojo previo).

USO DEL DEPÓSITO

Para usar el cajón del Precision Dispenser (Depósito preciso):

1. Abra el cajón del depósito.
2. Agregue los productos de lavandería como se describe en los pasos 4 a 6.
3. Cierre lentamente el cajón del depósito. Asegúrese de cerrarlo completamente.

NOTA: Es posible que quede una pequeña cantidad de agua en los depósitos proveniente del ciclo de lavado anterior. Esto es normal.

Modelos con un depósito de 4 compartimientos

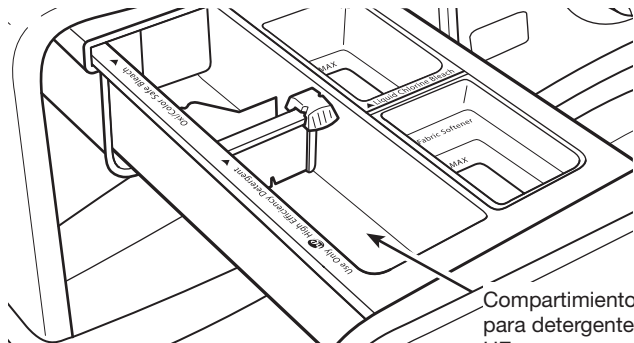

Compartimiento para detergente HE

Agregue una cantidad medida de detergente HE en el compartimiento para detergente. Para usar detergente en polvo, deslice el selector hacia la izquierda. Para usar detergente líquido, deslice el selector hacia la derecha.

No llene en exceso; el agregar demasiado detergente puede hacer que el mismo se distribuya demasiado pronto en la lavadora.



Use solamente un detergente HE (Alto rendimiento).

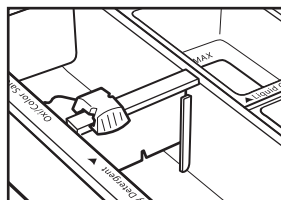

Detergente en polvo:
Deslice el selector hacia la izquierda.

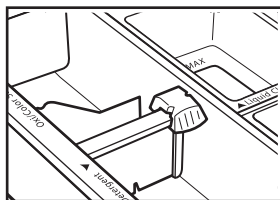

Detergente líquido:
Deslice el selector hacia la derecha.

Cuando vaya a utilizar la opción de Presoak (Remojo previo), 1/3 del detergente para la carga se puede colocar en el compartimiento Oxi en lugar de un producto Oxi.

IMPORTANTE:

- No agregue el paquete de detergente de lavandería de una dosis única al cajón del depósito.
- Use detergente en polvo cuando use la opción de Delay Wash (Lavado diferido). El detergente líquido puede filtrarse fuera antes de que comience el lavado.

Modelos con un depósito de 3 compartimientos

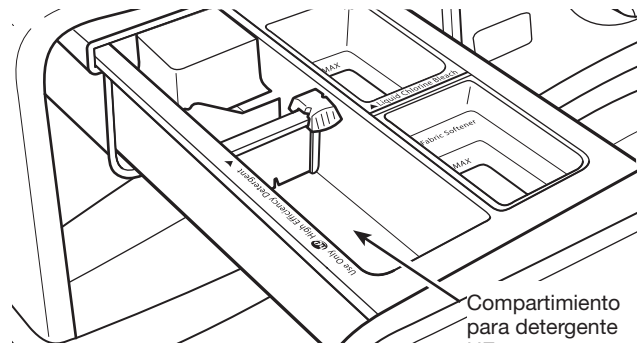

Compartimiento para detergente HE

Agregue una cantidad medida de detergente HE en el compartimiento para detergente. Para usar detergente en polvo, deslice el selector hacia la izquierda. Para usar detergente líquido, deslice el selector hacia la derecha.

No llene en exceso; el agregar demasiado detergente puede hacer que el mismo se distribuya demasiado pronto en la lavadora.



Use solamente un detergente HE (Alto rendimiento).

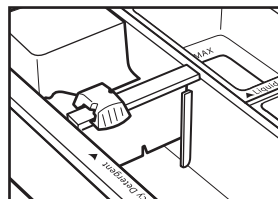

Detergente en polvo:
Deslice el selector hacia la izquierda.

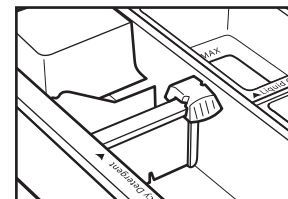

Detergente líquido:
Deslice el selector hacia la derecha.

Si usted desea usar productos Oxi para realizar el lavado en polvo o líquidos, o blanqueador no decolorante, siga las recomendaciones del fabricante para su ubicación. Si no hay recomendaciones disponibles, puede agregar los productos Oxi para realizar el lavado en polvo o líquidos, o blanqueador no decolorante, en el compartimiento para detergente con el mismo tipo de detergente, ya sea en polvo o líquido.

IMPORTANTE:

- No agregue el paquete de detergente de lavandería de una dosis única al cajón del depósito.
- Use detergente en polvo cuando use la opción de Delay Wash (Lavado diferido). El detergente líquido puede filtrarse fuera antes de que comience el lavado.

LUCES DE ESTADO DE LOS CICLOS

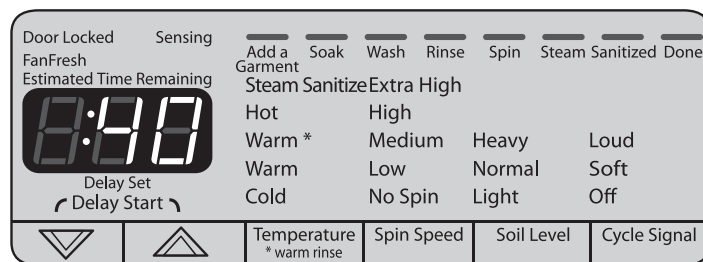

Se muestra el modelo con vapor

Las luces de estado muestran el progreso de un ciclo. Es posible que note sonidos o pausas en cada etapa del proceso, los cuales son diferentes de las lavadoras tradicionales.

Door Locked (Puerta bloqueada)

Se iluminará Door Locked (Puerta bloqueada) para indicar que la puerta está bloqueada y no se puede abrir sin antes hacer una pausa o anular el ciclo.

Opción FanFresh®

El indicador de FanFresh® se iluminará cuando la opción de FanFresh® esté activa. Durante este tiempo, la lavadora hará girar la carga ocasionalmente mientras un ventilador hace circular aire fresco en la lavadora.

Delay Set (Tiempo de retraso fijado)

Si se ha fijado un Delay Start (Inicio diferido), el indicador de Delay Set (Tiempo de retraso fijado) se encenderá y se mostrará la cuenta regresiva del tiempo en la pantalla.

Add a Garment (Agregado de prendas)

Cuando Add a Garment (Agregado de prendas) esté iluminado, podrá hacer una pausa en la lavadora, abrir la puerta y agregar artículos.

Sensing (Detección)

Cuando se presione el botón de START/PAUSE (Inicio/Pausa), la lavadora hará primero una autoverificación en el mecanismo de bloqueo de la puerta. Escuchará un chasquido, la canasta girará parcialmente y la puerta se desbloqueará brevemente antes de bloquearse de nuevo.

Una vez que la puerta se ha bloqueado por segunda vez, la lavadora comenzará a agitar y agregar agua. Este proceso de detección continuará hasta que se haya agregado la cantidad de agua correcta para la carga. Es posible que escuche también el agua que fluye a través del depósito, agregando detergente a la carga.

El tiempo que se muestre en la pantalla cambiará a medida que la lavadora lleva a cabo el proceso de detección. Esto es normal.

Soak (Remojo)

Esta parte del ciclo permite que el agua empape la carga por medio de una agitación suave para una limpieza óptima.

Wash (Lavado)

Esta es la parte principal del ciclo de lavado. Verá la lavadora girando la carga. Los sonidos del motor pueden cambiar en las diferentes etapas del ciclo. La duración del lavado se determina de acuerdo al ciclo y el nivel de suciedad seleccionados, así como por el tamaño de la carga.

Rinse (Enjuague)

Escuchará sonidos similares a los del ciclo de lavado mientras la lavadora enjuaga y mueve la carga. Si se utiliza, el blanqueador líquido con cloro se agrega en el primer enjuague. El suavizante para telas se agrega en el último enjuague.

Spin (Exprimido)

La lavadora exprime la carga a velocidades cada vez mayores para la remoción adecuada de agua, según el ciclo seleccionado y la velocidad de exprimido.

Steam (Vapor) (en algunos modelos)

Esta luz se encenderá para mostrar que el ciclo está usando un realce con Steam (Vapor) para un mayor poder de limpieza.

Sanitized (Higienizado)

La luz de Sanitized (Higienizado) se encenderá en los ciclos que tienen un ajuste de Higienizado una vez que la carga se haya lavado con la temperatura adecuada, por el tiempo necesario, para satisfacer los requisitos de higienización de NSF.

Done (Listo)







Una vez que se haya terminado el ciclo, se encenderá esta luz. Saque la carga de inmediato para obtener los mejores resultados.

GUÍA DE CICLOS — CICLOS COMUNES

Los ajustes y las opciones que se muestran en **negrita** son los ajustes por defecto para ese ciclo. Para lograr el mejor cuidado de las telas, elija el ciclo que sea el más adecuado para la carga que va a lavar.

No todos los ciclos y opciones están disponibles en todos los modelos.

Para obtener el mejor desempeño, no todos los ajustes están disponibles con cada ciclo, y algunas opciones no se pueden usar al mismo tiempo.

Artículos para lavar usando los ajustes por defecto del ciclo:	Ciclo:	Temperatura de lavado*:	Velocidad de exprimido:	Nivel de suciedad:	Opciones disponibles:	Detalles de los ciclos:
Prendas de algodón, lino, sábanas y cargas de prendas mixtas con suciedad normal	Normal/ Casual (Normal/ Informal)	Hot Warm* Warm Cold	Extra High High Medium No Spin	Heavy Normal Light	Extra Rinse Deep Clean** Presoak FanFresh® Delay Start	 Este ciclo combina una agitación a velocidad media y un exprimido a velocidad alta. Este ciclo ha sido diseñado para proveer el máximo ahorro de energía.
Telas resistentes que no destiñen y prendas, toallas y pantalones de mezclilla con suciedad profunda	Heavy Duty (Intenso)	Sanitize† Hot Warm* Warm Cold	Extra High High Medium Low No Spin	Heavy Normal Light	Extra Rinse Deep Clean** Presoak EcoBoost FanFresh® Delay Start	 Agitación a velocidad alta y un exprimido final a velocidad alta para ayudar a proveer una limpieza óptima y reducir los tiempos de secado.
Telas y prendas blancas con suciedad profunda	Whitest Whites (Blancos blanquíssimos)	Sanitize† Hot Warm* Warm Cold	Extra High High Medium Low No Spin	Heavy Normal Light	Extra Rinse Deep Clean** Presoak EcoBoost FanFresh® Delay Start	 Las temperaturas elevadas de lavado aseguran la acción del blanqueador líquido con cloro. Un Extra Rinse (Enjuague adicional) ayuda a quitar el residuo del blanqueador de las prendas.
Frazadas, edredones, chaquetas y alfombras pequeñas	Bulky Items (Artículos voluminosos)	Sanitize† Hot Warm* Warm Cold	High Medium Low No Spin	Heavy Normal Light	Extra Rinse Deep Clean** Presoak EcoBoost FanFresh® Delay Start	 Usa un remojo inicial para saturar completamente la carga, seguido por velocidades de lavado medias y un exprimido a velocidad media para mantener el equilibrio de la carga.
Prendas resistentes y artículos de uso doméstico que pueden haber estado expuestos a alérgenos	Allergen†† (Alérgenos††)	Sanitize† Hot	Extra High High Medium	Heavy Normal Light	Extra Rinse Deep Clean** Presoak FanFresh® Delay Start	 Usa más agua para enjuagar los alérgenos tales como partículas alérgicas de las mascotas de los artículos con suciedad normal.
Telas finas, lencería, suéteres y camisas, blusas, pantalones y faldas con suciedad ligera	Delicate (Ropa delicada)	Warm* Warm Cold	Extra High High Medium Low No Spin	Normal Light	Extra Rinse FanFresh® Delay Start	 Este ciclo combina una agitación y un exprimido a baja velocidad para el cuidado especial de la tela y para reducir las arrugas.
Cargas pequeñas de artículos con la etiqueta de "lavado a mano": ropa interior, prendas de seda lavables	Hand Wash (Lavado a mano)	Warm* Warm Cold	Extra High High Medium Low No Spin	Normal Light	Extra Rinse FanFresh® Delay Start	 De manera similar a la que se lavan las prendas a mano en el lavadero, este ciclo combina períodos de agitación a velocidad baja y remojo. NOTA: Use bolsas de malla para prendas, según sea necesario.

* Todas las selecciones de temperatura incluyen un enjuague con agua Cold (Fría), con la excepción de Warm* (Tibia*), la cual incluye un lavado y un enjuague con agua tibia.

** Deep Clean (Limpieza intensa) en los modelos sin vapor. Deep Clean with Steam (Limpieza intensa con vapor) en los modelos con Steam (Vapor). Consulte "Panel de control y características" para ver información adicional.

Modelos: WFW94HE** y WFW95HE**



† Sanitize (Higienizado)

Los ciclos certificados por NSF International, una organización independiente de prueba y certificación a cargo de terceros, son aquéllos que tienen disponible la selección de temperatura de higienizado. La certificación comprobó que estos ciclos reducen el 99,9 % de las bacterias que generalmente se encuentran en las prendas de vestir, ropa de cama y toallas. No hay transferencia de bacterias entre cargas después que haya terminado un ciclo. Sólo los ciclos con la temperatura seleccionada del lavado de higienizado se han diseñado para cumplir con los requisitos del protocolo P172 de NSF para la eficacia del higienizado.



†† Allergen (Alérgenos)





Ciclo de Alérgenos certificado por NSF International, una organización independiente de prueba y certificación a cargo de terceros. La certificación ha verificado que este ciclo redujo los alérgenos al menos en un 95,0 % y mantuvo la temperatura del agua necesaria para matar los ácaros del polvo. Únicamente el ciclo de alérgenos se ha diseñado para cumplir con los requisitos del protocolo P351 de NSF para la eficacia de la reducción de alérgenos.

GUÍA DE CICLOS - CICLOS DE PROPÓSITOS ESPECIALES

Los ajustes y las opciones que se muestran en **negrita** son los ajustes por defecto para ese ciclo. Para lograr el mejor cuidado de las telas, elija el ciclo que sea el más adecuado para la carga que va a lavar.

No todos los ciclos y opciones están disponibles en todos los modelos.

Para obtener el mejor desempeño, no todos los ajustes están disponibles con cada ciclo, y algunas opciones no se pueden usar al mismo tiempo.

Artículos para lavar usando los ajustes por defecto del ciclo:	Ciclo:	Temperatura de lavado*:	Velocidad de exprimido:	Nivel de suciedad:	Opciones disponibles:	Detalles de los ciclos:
Trajes de baño, artículos que sólo necesiten enjuagarse	Rinse/Drain & Spin (Enjuague/Desagüe y exprimido)	Warm* Warm Cold	Extra High High Medium Low No Spin	N/A	Extra Rinse FanFresh® Delay Start	 Este ciclo agrega agua, luego usa una agitación a velocidad alta y un exprimido a velocidad extra alta. Para algunas telas, podría regular la velocidad de exprimido a un ajuste más bajo.
Carga de ropa mojada	Rinse/Drain & Spin (Enjuague/Desagüe y exprimido)	N/A	Extra High High Medium Low	N/A	FanFresh®	 Use Drain & Spin (Desagüe y exprimido) para quitar el exceso de agua de la carga. Elija Rinse/Drain & Spin (Enjuague/Desagüe y exprimido) y apague el Extra Rinse (Enjuague adicional). La velocidad de exprimido se puede fijar en un ajuste más bajo.
Cargas pequeñas de 3 ó 4 prendas con suciedad ligera	Quick Wash (Lavado rápido)	Hot Warm Cold	Extra High High Medium Low	Heavy Normal Light	Extra Rinse FanFresh® Delay Start	 Para cargas pequeñas (de 3 a 4 artículos) que se necesiten de prisa. Este ciclo combina una agitación veloz, un tiempo de lavado corto y un exprimido a velocidad alta para acortar el tiempo de secado.
Pantalones y prendas de mezclilla (en algunos modelos)	Jeans (Pantalones de mezclilla)	Warm Cold	Medium Low No Spin	Heavy Normal Light	Extra Rinse Presoak FanFresh® Delay Start	 El ciclo combina una agitación a baja velocidad y exprimidos a velocidad media para el cuidado especial de los pantalones y las prendas de mezclilla.
Ninguna prenda en la lavadora	Clean Washer with affresh® (Limpiar la lavadora con affresh®)					Use este ciclo cada 30 lavados para mantener el interior de su lavadora fresco y limpio. Este ciclo usa un nivel de agua más alto. Úselo con la tableta limpiadora para lavadoras affresh® o con blanqueador líquido con cloro, para limpiar a fondo el interior de su lavadora. Este ciclo no debe interrumpirse. Vea "Cómo limpiar su lavadora". IMPORTANTE: No coloque prendas ni otros artículos en la lavadora durante el ciclo de Clean Washer with affresh® (Limpiar la lavadora con affresh®). Use este ciclo con la tina de lavado vacía.

* Todas las selecciones de temperatura incluyen un enjuague con agua Cold (Fría), con la excepción de Warm* (Tibia*), la cual incluye un lavado y un enjuague con agua tibia.

Opciones de temperatura de lavado:

Sanitize (Higienizado†)
Hot (Caliente)
Warm (Tibia*)
Warm (Tibia)
Cold (Fría)

Opciones de velocidad de exprimido:

Extra High (Extra alta)
High (Alta)
Medium (Media)
Low (Baja)
No Spin (Sin exprimido)

Opciones de nivel de suciedad:

Heavy (Intensa)
Normal (Normal)
Light (Ligera)

Opciones disponibles:

Extra Rinse (Enjuague adicional)
Deep Clean (Limpieza intensa)
Presoak (Remojo previo)
EcoBoost™ (Impulso ecológico)
FanFresh® (Revitalizado con ventilador)
Delay Start (Inicio diferido)

Recomendaciones sobre el tamaño de carga

Para obtener los mejores resultados, siga las recomendaciones dadas sobre el tamaño de la carga para cada ciclo.



Carga pequeña: Llene el tambor de la lavadora con 3 a 4 artículos, no más de 1/4 de la capacidad.



Carga mediana: Llene el tambor de la lavadora hasta 1/2 de la capacidad aproximadamente.



Carga grande: Llene el tambor de la lavadora hasta 3/4 de la capacidad aproximadamente.



Carga extra grande: Llene el tambor de la lavadora, pero asegúrese de que las prendas puedan girar libremente. Para obtener los mejores resultados, evite cargar apretadamente.

USO DE SU LAVADORA

⚠️ ADVERTENCIA



Peligro de Incendio

Nunca coloque en la lavadora artículos que estén humedecidos con gasolina o cualquier otro líquido inflamable.

Ninguna lavadora puede eliminar completamente el aceite.

No seque ningún artículo que haya tenido alguna vez cualquier tipo de aceite (incluyendo aceites de cocina).

No seguir estas instrucciones puede ocasionar la muerte, explosión o incendio.

⚠️ ADVERTENCIA



Peligro de Choque Eléctrico

Conecte a un contacto de pared de conexión a tierra de 3 terminales.

No quite la terminal de conexión a tierra.

No use un adaptador.

No use un cable eléctrico de extensión.

No seguir estas instrucciones puede ocasionar la muerte, incendio o choque eléctrico.

Selección del detergente adecuado

Use solamente detergentes de alto rendimiento. El paquete tendrá la indicación "HE" o "High Efficiency" (Alto rendimiento). El lavado con poca agua crea espuma en exceso con un detergente regular que no sea HE. El uso de un detergente común probablemente derive en tiempos de ciclo más prolongados y menor rendimiento de enjuague. También puede resultar en fallas de los componentes y, con el pasar del tiempo, la acumulación de moho. Los detergentes de HE (Alto rendimiento) están hechos para producir la cantidad adecuada de espuma para el mejor rendimiento. Siga las instrucciones del fabricante para determinar la cantidad de detergente que debe usar.



Use solamente un detergente de Alto rendimiento (HE).

Primer ciclo de lavado sin ropa

Antes de lavar la ropa por primera vez, elija el ciclo de QUICK WASH (Lavado rápido) y póngalo a funcionar sin ropa, si esto no se ha completado durante el paso final de la instalación. Use solamente un detergente de HE (Alto rendimiento). Use 1/2 de la cantidad recomendada por el fabricante para una carga de tamaño mediano. Este ciclo inicial sirve para asegurar que el interior de la lavadora esté limpio y que el cajón del depósito esté listo para usarse antes de lavar la ropa.

1. Separe y prepare su ropa

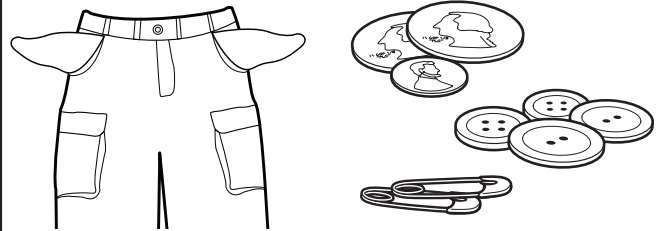

Separe los artículos según el ciclo recomendado, la temperatura del agua y la resistencia a perder el color. Separe los artículos con mucha suciedad de los que tienen poca suciedad. Separe los artículos delicados de las telas resistentes. Trate las manchas en cuanto sea posible y revise la resistencia a perder el color probando los productos para quitar manchas en una costura interior.

IMPORTANTE:

- Vacíe los bolsillos. Las monedas, los botones o cualquier objeto pequeño puede obstruir las bombas y podría ser necesario llamar al servicio.
- Cierre los zípers, abroche los ganchos, ate los cordones y las fajas, y quite los adornos y ornamentos que no sean lavables.
- Remiende lo que esté roto y desgarrado para evitar más daños a los artículos durante el lavado.
- Vuelva al revés las prendas de tejido para evitar que se formen motitas. Separe las prendas que sueltan pelusa de las que la atraen. A las prendas de telas sintéticas, los tejidos, y la pana se les pegará la pelusa de las toallas, los tapetes y la felpilla.
- No seque los artículos si aún tienen manchas después del lavado, ya que el calor puede hacer las manchas permanentes.
- Siempre lea y siga las instrucciones de las etiquetas de cuidado de las telas y las de los productos de lavandería. El uso incorrecto puede ocasionar daños a sus prendas.

2. Agregue un paquete de detergente de lavandería de una dosis única, Oxi o blanqueador no decolorante (si lo desea)

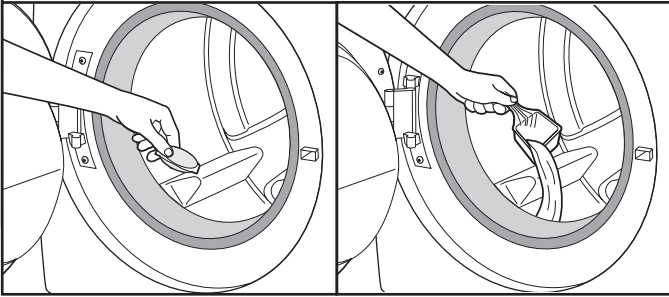

El paquete de detergente de lavandería de una dosis única, los productos para realizar el lavado tipo Oxi o el blanqueador no decolorante pueden agregarse en el tambor antes de agregar la ropa. (En algunos modelos, el producto Oxi y el blanqueador pueden agregarse al cajón del depósito).

3. Cargue las prendas en la lavadora

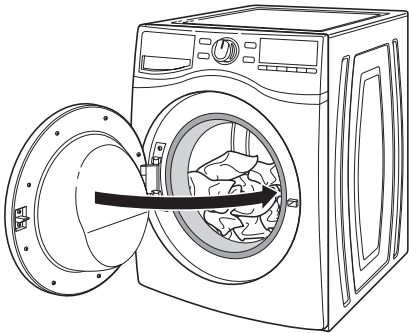

Abra la puerta de la lavadora. Coloque de modo suelto una carga de ropa separada en la lavadora. Los artículos deben moverse libremente para una mejor limpieza y para reducir la formación de arrugas y enredos. Cierre la puerta de la lavadora empujándola con firmeza hasta que escuche el chasquido de la traba.

- Según el tipo de la carga y el ciclo, la lavadora se puede cargar por completo, pero sin apretujar la ropa. La puerta de la lavadora debe cerrarse con facilidad. Vea las sugerencias de carga en “Guía de ciclos”.
- Mezcle artículos grandes y chicos, y evite lavar artículos separados. Cargue de manera uniforme.
- Lave los artículos pequeños en bolsas de malla para prendas. Para varios artículos, use más de una bolsa y llénelas con la misma cantidad de prendas.

4. Agregue detergente HE (Alto rendimiento)

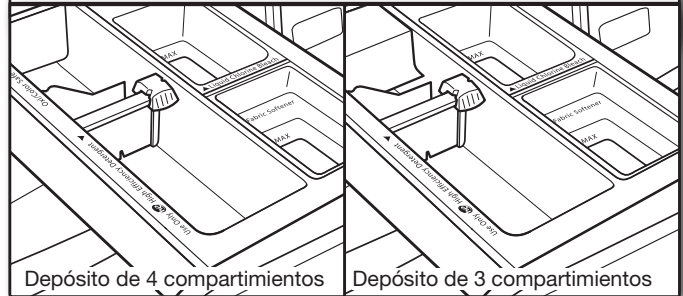

Seleccione el depósito de detergente según el tipo de detergente HE (Alto rendimiento) usado (ya sea líquido o en polvo). Consulte las instrucciones de “Cómo usar el cajón Optimal Dispense (Distribución óptima)” para ver cómo utilizar el depósito.

5. Agregue suavizante de telas al depósito (si lo desea)

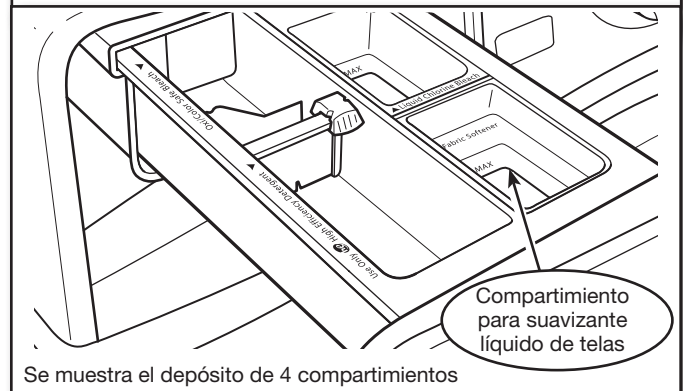

Vierta una cantidad medida de suavizante líquido de telas en el compartimiento para suavizante líquido de telas. Siempre siga las instrucciones del fabricante para usar la cantidad correcta de suavizante para telas según el tamaño de su carga.

El suavizante para telas siempre se distribuye en el último enjuague, aun si se la seleccionado Extra Rinse (Enjuague adicional).

IMPORTANTE: No lo sobrellene, diluya ni utilice más de 1/4 taza (60 ml) de suavizante para telas. No llene encima de la línea de máximo “MAX”. El sobrellenar el depósito hará que el suavizante de telas se distribuya inmediatamente en la lavadora.

- No derrame ni gotee el suavizante de telas sobre las prendas.
- No use bolas que distribuyen suavizante de telas en esta lavadora. No distribuirán correctamente.

6. Agregue blanqueador líquido con cloro al depósito (si lo desea)

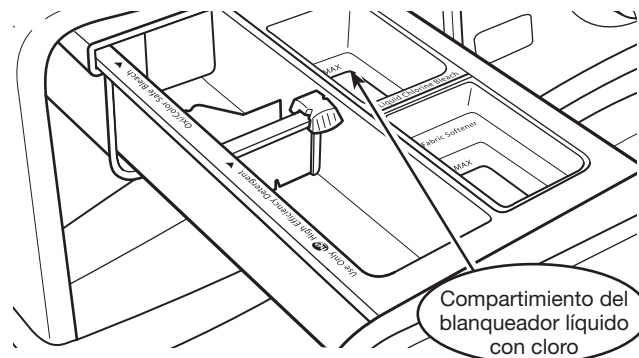

Se muestra el depósito de 4 compartimientos

Agregue una cantidad medida de blanqueador líquido con cloro en el compartimiento para blanqueador. No lo sobrellene, diluya ni utilice más de 2/3 taza (165 ml). Use una taza medidora con pico vertedor; no lo haga al cálculo.

- No llene encima del nivel máximo "MAX". El sobrellenar ocasionará que se distribuya el blanqueador demasiado pronto y podría causar daños a las prendas.
- Agregue un paquete de detergente de lavandería de una dosis única, un producto Oxi o blanqueador no decolorante al tambor de la lavadora antes de agregar prendas. No agregue productos a los depósitos.

7. Agregue Oxi o blanqueador no decolorante (en algunos modelos)

Compartimiento para Oxi/
blanqueador no decolorante

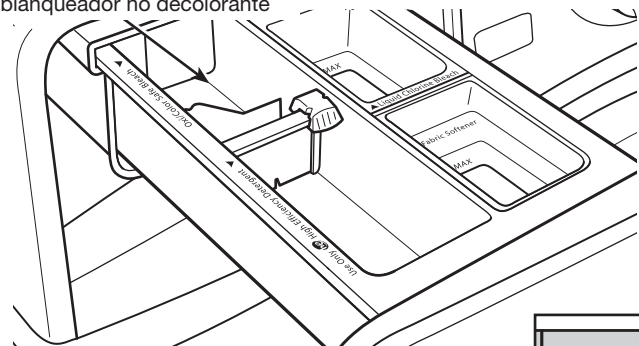

Se muestra el depósito de 4 compartimientos

En los modelos con un depósito de 4 compartimientos, agregue el producto Oxi para realizar el lavado o el blanqueador no decolorante al compartimiento Oxi. Asegúrese de seleccionar la opción de OXI Dispense (Distribución de Oxi).

- Siempre siga las recomendaciones del fabricante.

Cuando vaya a utilizar la opción de Presoak (Remojo previo), 1/3 del detergente para la carga se puede colocar en el compartimiento Oxi en lugar de un producto Oxi.

Para los modelos sin un compartimiento para Oxi:

Puede agregar productos en polvo o líquidos para realizar el lavado de tipo Oxi o blanqueador no decolorante en el compartimiento para detergente con el mismo tipo de detergente, ya sea en polvo o líquido.

8. Presione POWER (Encendido) para encender la lavadora



Cierre lentamente el cajón de Precision Dispense (Distribución precisa). Cerciúrese de que el cajón esté cerrado por completo, luego presione y sostenga POWER (Encendido) para encender la lavadora.

9. Seleccione el CICLO

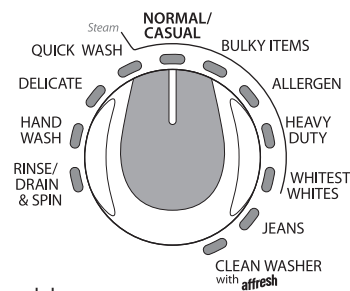

Se muestra el modelo con vapor

Gire la perilla de los ciclos para seleccionar el ciclo de lavado. Consulte la "Guía de ciclos" para obtener más detalles sobre las características de los ciclos. No todas las opciones y ajustes están disponibles con todos los ciclos.

10. Regule los ajustes si lo desea

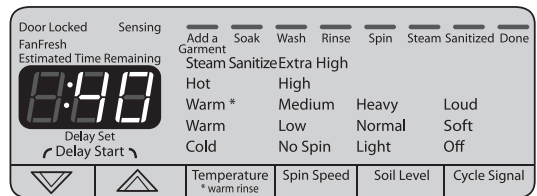

Se muestra el modelo con vapor

La pantalla mostrará los ajustes por defecto para el ciclo seleccionado. Si lo desea, presione el botón debajo de cada ajuste para regular la Temperature (Temperatura), el Soil Level (Nivel de suciedad), la Spin Speed (Velocidad de exprimido) y la Cycle Signal (Señal de ciclo). Al ajustar el Soil Level (Nivel de suciedad), se cambiará el Estimated Time Remaining (Tiempo estimado restante). El sobrecargar, las cargas desequilibradas o la espuma en exceso también pueden hacer que la lavadora aumente el tiempo del ciclo.

NOTA: No todos los ajustes están disponibles con todos los ciclos. Consulte la "Guía de ciclos" para ver los ajustes disponibles.

11. Seleccione cualquier opción adicional

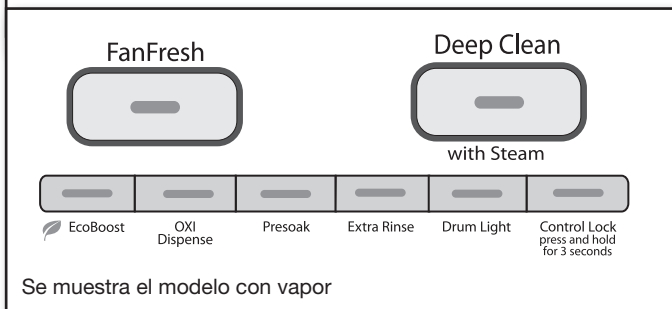

Para agregar más opciones al ciclo, tal como EcoBoost™ (Impulso ecológico), Deep Clean/Deep Clean with Steam (Limpieza intensa/Limpieza intensa con vapor) (en algunos modelos), o Presoak (Remojo previo), presione el botón para las opciones deseadas, para agregarlas al ciclo seleccionado.

NOTA: No todas las opciones están disponibles con todos los ciclos. Consulte la "Guía de ciclos" para ver las opciones disponibles.

12. Cómo fijar un inicio diferido



Si no desea comenzar un ciclo inmediatamente, puede elegir la opción de DELAY WASH (Lavado con retraso). Esta opción retrasará el inicio del ciclo de lavado por hasta 16 horas en los modelos con Steam (Vapor), y por hasta 12 horas en los modelos sin vapor.

Para fijar un inicio con retraso:

1. Presione los botones ▲ y ▼ de DELAY START (Inicio diferido) para fijar el tiempo de retraso deseado.
2. Presione START/PAUSE (Inicio/Pausa) para fijar el retraso. La cuenta regresiva del retraso habrá comenzado cuando deje de destellar la luz de START/PAUSE (Inicio/Pausa).

13. Presione y sostenga START/PAUSE (Inicio/Pausa) para comenzar el ciclo de lavado

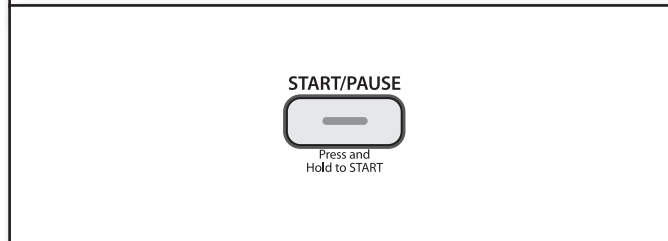

Presione y sostenga el botón de START/PAUSE (Inicio/Pausa) para poner en marcha el ciclo de lavado. Para hacer una pausa en el ciclo que está funcionando, presione el botón de START/PAUSE (Inicio/Pausa) una vez, luego presione y sosténgalo otra vez para continuar el ciclo. Para anular un ciclo, presione el botón de POWER (Encendido).

Una vez que presione y sostenga START/PAUSE (Inicio/Pausa), escuchará que la puerta se bloquea, se desbloquea y se bloquea nuevamente. La puerta de la lavadora permanecerá bloqueada durante el ciclo de lavado.

Cómo desbloquear la puerta para agregar prendas:

Si usted necesita abrir la puerta para agregar 1 ó 2 prendas que se le hayan olvidado, puede hacerlo mientras esté encendida la luz de Add a Garment (Agregado de prendas).

Presione START/PAUSE (Inicio/Pausa) una vez; la puerta se bloqueará una vez que la lavadora haya dejado de moverse. Esto puede tomar varios minutos. Luego cierre la puerta y presione nuevamente START/PAUSE (Inicio/Pausa) para volver a comenzar el ciclo.

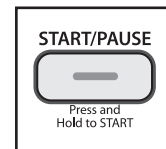

14. Saque las prendas en cuanto termine el ciclo

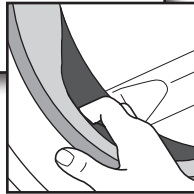
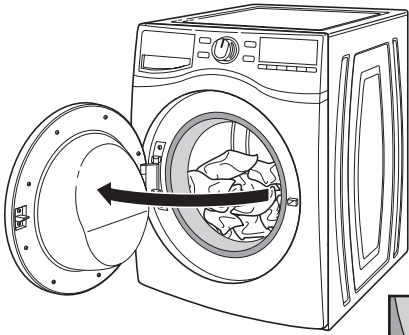

Saque las prendas con prontitud después de que haya terminado el ciclo, para evitar que se hagan olores y que se herrumbren los objetos de metal en las prendas. Cuando saque las prendas, jale el sello de la puerta hacia atrás y revise si hay artículos pequeños entre la tina y la canasta.

Use la opción de FanFresh® si no va a poder sacar la carga con prontitud. Si se selecciona FanFresh®, la lavadora activará automáticamente el ventilador y hará girar la carga periódicamente por hasta 16 horas.

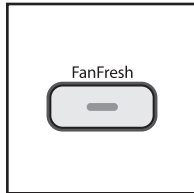

NOTA:

- Al cabo de cualquier ciclo de lavado, se debe abrir la puerta y luego cerrarla para que pueda iniciar un nuevo ciclo.
- Podrá quedar una pequeña cantidad de agua en los depósitos después de que se haya terminado el ciclo. Esto es normal.
- Esta lavadora tiene un sello hermético que evita las fugas de agua. Para evitar olores, deje la puerta abierta para permitir que la lavadora se seque entre cada uso.

MANTENIMIENTO DE LA LAVADORA

MANGUERAS DE ENTRADA DE AGUA

Reemplace las mangueras de entrada después de 5 años de uso para reducir el riesgo de que fallen. Inspeccione periódicamente y cambie las mangueras si se hallan protuberancias, torceduras, cortes, desgaste o pérdidas de agua.

Cuando reemplace sus mangueras de entrada de agua, anote la fecha de reposición en la etiqueta con un marcador permanente.

NOTA: Esta lavadora no incluye mangueras de entrada. Para obtener más información, vea las "Instrucciones de instalación".

CUIDADO DE LA LAVADORA

Recomendaciones para ayudar a que su lavadora limpie y rinda de la mejor manera

1. Use siempre detergentes de HE (Alto rendimiento) y siga las instrucciones del fabricante de detergente HE acerca de la cantidad de detergente HE a usar. Nunca use más de la cantidad recomendada, ya que puede acelerar la acumulación de residuos de detergente y suciedad en la lavadora, lo que puede causar un olor no deseado.
2. Use a veces lavados con agua tibia o caliente (no solamente lavados con agua fría), ya que los mismos pueden hacer un mejor trabajo al controlar el ritmo en el cual se acumulan la suciedad y el detergente.
3. Deje siempre la puerta de la lavadora entreabierta entre un uso y otro, para ayudar a que se termine de secar la lavadora y evitar la acumulación de residuos causantes de olores.

Limpieza de la lavadora de carga frontal

Lea estas instrucciones completamente antes de comenzar el proceso de limpieza de rutina que se recomienda a continuación. El procedimiento de mantenimiento de la lavadora deberá efectuarse una vez al mes o cada 30 ciclos de lavado como mínimo, lo primero que ocurra, para controlar el ritmo en el cual puedan acumularse la suciedad y el detergente en la lavadora.

Limpieza del sello de la puerta

1. Abra la puerta de la lavadora y quite cualquier prenda o artículo que estuviera dentro de la misma.
2. Inspeccione el sello de color gris que se encuentra entre la abertura de la puerta y el tambor, para detectar si hay áreas manchadas o acumulación de suciedad. Jale el sello hacia atrás para inspeccionar todas las áreas debajo del sello y controle si hay objetos extraños.
3. Si se encuentran áreas manchadas o acumulación de suciedad en el sello, límpielas usando uno de los dos procedimientos siguientes:
 - a. **Procedimiento con el paño Grit Grabber™ de affresh®:**
 - i. Cuando se haya terminado el ciclo, jale suavemente la parte posterior del sello de goma de la puerta y limpie toda la superficie con el lado áspero del paño Grit Grabber™.
 - b. **Procedimiento con blanqueador líquido con cloro diluido:**
 - i. Haga una solución diluida con 3/4 taza (177 mL) de blanqueador líquido con cloro y 1 galón (3,8 L) de agua tibia del grifo.

CUIDADO DE LA LAVADORA (cont.)

- ii. Limpie el área del sello con la solución diluida y un paño húmedo.
- iii. Déjela reposar durante 5 minutos.
- iv. Limpie el área meticulosamente con un paño seco y deje que el interior de la lavadora se seque al aire con la puerta abierta.

IMPORTANTE:

- Use guantes de goma cuando limpie con blanqueador.
- Vea las instrucciones de uso adecuado provistas por el fabricante del blanqueador.

Cómo limpiar el interior de la lavadora

Esta lavadora tiene un ciclo especial que utiliza un mayor volumen de agua, junto con el limpiador para lavadora affresh® o blanqueador líquido con cloro, para limpiar meticulosamente el interior de su lavadora. Los modelos de lavadora con vapor también utilizan vapor para realzar la limpieza en este ciclo especial.

NOTA: Lea estas instrucciones completamente antes de comenzar el proceso de limpieza.

Comience el procedimiento

1. Procedimiento del ciclo con limpiador para lavadora affresh® (se recomienda):

- a. Abra la puerta de la lavadora y saque la ropa o artículos de la misma.
- b. Agregue una tableta de limpiador para lavadora affresh® al tambor de la lavadora.
- c. No agregue la tableta de limpiador para lavadora affresh® al cajón del depósito.
- d. No agregue detergente ni ningún otro producto químico a la lavadora cuando siga este procedimiento.
- e. Cierre la puerta de la lavadora.
- f. Seleccione el ciclo de CLEAN WASHER (Limpiar la lavadora).
- g. Presione el botón de START (Inicio) para comenzar el ciclo. A continuación se describe cómo funciona el ciclo de Clean Washer (Limpiar la lavadora).

2. Procedimiento para usar blanqueador con cloro:

- a. Abra la puerta de la lavadora y saque la ropa o artículos de la misma.
- b. Abra el cajón del depósito y agregue 2/3 taza (160 ml) de blanqueador líquido con cloro en el compartimiento del blanqueador.

NOTA: El usar más blanqueador líquido con cloro de lo recomendado anteriormente puede ocasionar daños en la lavadora con el paso del tiempo.

- c. Cierre la puerta de la lavadora y el cajón del depósito.
- d. No agregue detergente ni ningún otro producto químico a la lavadora cuando siga este procedimiento.
- e. Cierre la puerta de la lavadora.
- f. Seleccione el ciclo de CLEAN WASHER (Limpiar la lavadora).
- g. Presione el botón de START (Inicio) para comenzar el ciclo. A continuación se describe cómo funciona el ciclo de Clean Washer (Limpiar la lavadora).

Descripción del funcionamiento del ciclo de Clean Washer (Limpiar la lavadora):

1. El ciclo de Clean Washer (Limpiar la lavadora) determinará si hay ropa u otros artículos en la lavadora.

CUIDADO DE LA LAVADORA (cont.)

2. Si no se detectan artículos en la lavadora, ésta procederá con el paso 3.
 - a. Si se detecta algún artículo en la lavadora, aparecerán en la pantalla "rL" (remover la carga) y las luces de Controls Lock (Bloqueo de los controles) permanecerán encendidas. La puerta se desbloqueará. Abra la lavadora y saque las prendas que estén en el tambor de la misma.
 - b. Oprima PAUSE/CANCEL (Pausa/Anulación) o POWER/CANCEL (Encendido/Anulación) para despejar el código "rL".
 - c. Oprima START (Inicio) para volver a comenzar el ciclo.
3. Una vez que haya finalizado el ciclo, deje la puerta levemente abierta para que haya una mejor ventilación y secado del interior de la lavadora.

Anulación del funcionamiento del ciclo Clean Washer (Limpiar la lavadora):

Si se anula el ciclo de Clean Washer (Limpiar la lavadora) por parte del usuario después de que se haya iniciado, tal vez pasen hasta 30 minutos para que la lavadora purgue el limpiador affresh®, el blanqueador con cloro u otro producto químico del sistema de lavado, y enjuague adecuadamente los productos químicos restantes. La puerta de la lavadora permanecerá bloqueada hasta que se haya terminado el proceso de anulación. Esto asegura que no se traspasará ningún producto químico de limpieza al próximo ciclo de lavado, y reduce el potencial de daños a cargas de lavado subsiguientes o a la lavadora misma.

Procedimiento de anulación del ciclo Limpiar la lavadora (Clean Washer):

1. Presione dos veces el botón de PAUSE/CANCEL (Pausa/Anulación) o POWER/CANCEL (Encendido/Anulación) para de la lavadora.
2. La lavadora comenzará a desaguar y a enjuagar el resto de los productos químicos de limpieza restantes.
3. El ciclo terminará el proceso de anulación en aproximadamente 30 minutos o menos.
4. Puede usarse entonces la lavadora ya sea para repetir el ciclo de Clean Washer (Limpiar la lavadora) o para lavar ropa usando uno de los ciclos de lavado comunes seleccionados por el usuario.

Cómo limpiar el exterior de la lavadora

Use un paño suave y húmedo o una esponja para limpiar cualquier derrame. De vez en cuando, limpie el exterior de su lavadora para ayudar a que se vea como nueva. Use jabón suave y agua.

IMPORTANTE: Para evitar dañar el acabado de la lavadora, no use productos abrasivos.

LIMPIEZA DEL DEPÓSITO

Es posible que haya restos de productos de lavandería en los compartimentos del depósito. Para quitar el residuo, siga este procedimiento recomendado para la limpieza:

1. Jale el cajón del depósito hacia afuera hasta que se detenga.
2. Presione la lengüeta de liberación hacia abajo y jale directamente hacia fuera para sacar el depósito.

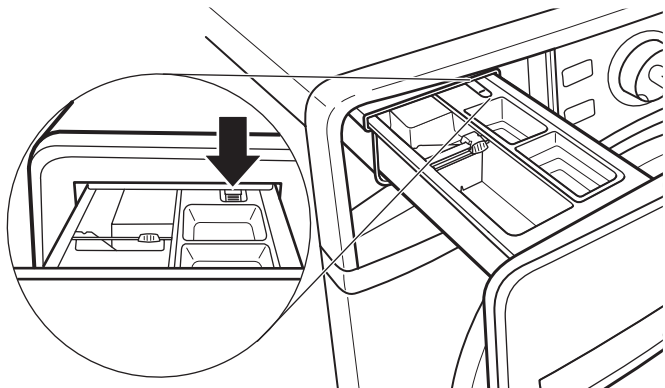

3. Levante y quite la bandeja de la cubierta jalándolo directamente hacia arriba.

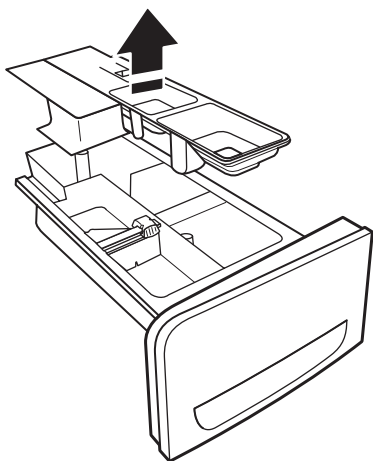

4. Lave el depósito y la bandeja de la cubierta en agua tibia jabonosa usando un detergente suave.
5. Enjuague con agua tibia.
6. Seque al aire o con una toalla y deslice la bandeja de la cubierta nuevamente sobre los postes en el depósito.
7. Alinee los bordes del depósito con las guías en la lavadora, luego deslice el depósito nuevamente dentro de la ranura.

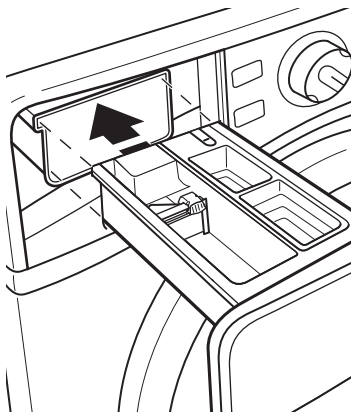

IMPORTANT: El depósito no es apto para lavavajillas.

CUIDADO DURANTE LA FALTA DE USO Y LAS VACACIONES

Ponga a funcionar su lavadora únicamente cuando esté en casa. Si va a mudarse o no va a usar la lavadora durante cierto período, siga estos pasos:

1. Desenchufe la lavadora o desconecte el suministro de energía a la misma.
2. Cierre el suministro de agua a la lavadora para evitar inundaciones debidas a aumentos en la presión del agua.

CUIDADO PARA EL ALMACENAMIENTO DURANTE EL INVIERNO

IMPORTANTE: Para evitar daños, instale y guarde la lavadora en un lugar donde no se congele. Debido a que queda un poco de agua en las mangueras, el congelamiento de la misma podría dañar la lavadora. Si va a almacenar o mover su lavadora durante una temporada de invierno riguroso, acondiciónela para el invierno.

Para acondicionar la lavadora para el invierno:

1. Cierre ambos grifos de agua, desconecte y escurra el agua de las mangueras de llenado.
2. Vierta un 1 cuarto (1 L) de anticongelante tipo R.V. en la canasta y ponga a funcionar la lavadora en un ciclo de RINSE AND SPIN (Enjuague y exprimido) durante uno 1 minuto para mezclar el anticongelante con el agua restante.
3. Desenchufe la lavadora o desconecte el suministro de energía.

IMPORTANTE: Para reducir el riesgo de que las mangueras de entrada fallen, reemplácelas cada 5 años e inspeccione periódicamente para ver si hay torceduras, cortes, desgaste o pérdidas de agua.

CONSEJO ÚTIL: Cuando reemplace sus mangueras de entrada, anote la fecha de reposición en la etiqueta con un marcador permanente.

TRANSPORTE DE LA LAVADORA

1. Cierre ambos grifos de agua. Desconecte y elimine el agua de las mangueras de entrada de agua.
2. Si se va a trasladar la lavadora durante una temporada de invierno riguroso, siga las instrucciones descritas en CUIDADO PARA EL ALMACENAMIENTO DURANTE EL INVIERNO antes de la mudanza.
3. Desconecte la manguera de desagüe del sistema de desagüe y de la parte posterior de la lavadora.
4. Desenchufe el cable eléctrico.
5. Ponga las mangueras de entrada y la manguera de desagüe en el interior de la canasta de la lavadora.
6. Ate el cable eléctrico con una goma elástica o una atadura de alambre para evitar que cuelgue sobre el piso.

IMPORTANTE: Llame al servicio técnico para instalar los nuevos pernos de transporte. No vuelva a usar los pernos de transporte. La lavadora debe ser transportada en la posición vertical. Para evitar daños estructurales a la lavadora, ésta debe estar debidamente preparada por un técnico certificado para ser nuevamente ubicada.

CÓMO REINSTALAR O USAR LA LAVADORA NUEVAMENTE

Para reinstalar la lavadora después de la falta de uso, vacaciones, almacenamiento durante el invierno o mudanza:

1. Consulte las Instrucciones de instalación para ubicar, nivelar y conectar la lavadora.
2. Antes de usar la lavadora nuevamente, póngala a funcionar siguiendo el procedimiento recomendado a continuación:

Para volver a usar la lavadora:

1. Deje correr el agua por los tubos y las mangueras. Vuelva a conectar las mangueras de entrada de agua. Abra ambos grifos de agua.

⚠ ADVERTENCIA



Peligro de Choque Eléctrico

Conecte a un contacto de pared de conexión a tierra de 3 terminales.

No quite la terminal de conexión a tierra.

No use un adaptador.

No use un cable eléctrico de extensión.

No seguir estas instrucciones puede ocasionar la muerte, incendio o choque eléctrico.

2. Enchufe la lavadora o reconecte el suministro de energía.
3. Ponga a funcionar la lavadora en el ciclo de BULKY ITEMS (Artículos voluminosos) para limpiarla y para quitar el anticongelante, de haberlo usado. Use solamente un detergente de HE (Alto rendimiento). Use la mitad de la cantidad recomendada por el fabricante para una carga de tamaño mediano.

SOLUCIÓN DE PROBLEMAS

Pruebe primero las soluciones sugeridas aquí o visite nuestro sitio de Internet en www.whirlpool.com/help para obtener asistencia y si es posible evitar una visita de servicio.

Si experimenta lo siguiente	Causas posibles	Solución
Aparece un código de error en la pantalla		
Una vez que se haya corregido cualquier problema potencial, oprima POWER (Encendido) una vez para despejar el código. Vuelva a seleccionar y reiniciar el ciclo.		
Aparece Sud (espuma en exceso) en la pantalla	Hay demasiada espuma en la lavadora. La lavadora está haciendo funcionar una rutina de reducción de espuma.	Deje que la máquina continúe. Use solamente un detergente de HE (Alto rendimiento). Mida siempre el detergente y determine la cantidad de detergente según el tamaño de la carga. Siga las instrucciones del fabricante de detergente.
Aparece F8E1 (error en el suministro de agua) en la pantalla	Verifique que haya el suministro adecuado de agua.	Deberán sujetarse ambas mangueras y tener flujo de agua a la válvula de entrada.
		Deberán estar abiertos los grifos de agua fría y caliente.
		Es posible que estén obstruidos los filtros de la válvula de entrada en la lavadora.
		Enderece las torceduras que pueda haber en la manguera de entrada.
Aparece F9E1 (error en el sistema de la bomba de desagüe) en la pantalla	Revise la plomería para ver si está instalada correctamente la manguera de desagüe. La manguera de desagüe se extiende dentro del tubo vertical más de 4 ¹ / ₂ " (114 mm).	Revise que la manguera de desagüe esté instalada correctamente.
		Asegúrese de que la manguera de desagüe no esté torcida, apretada u obstruida.
		Quite lo que esté obstruyendo la manguera de desagüe.
		Use el molde de la manguera de desagüe y sujételo bien al tubo vertical o a la tina.
	Baje la manguera de desagüe si el extremo está a más de 96" (2,4 m) por encima del piso.	
No se está usando detergente de HE (Alto rendimiento) o se está usando demasiado del mismo.	Use solamente un detergente de HE (Alto rendimiento). Mida siempre el detergente y siga las instrucciones del fabricante según el tamaño de la carga y el nivel de suciedad.	
Aparece F5E2 (la puerta no se bloquea) en la pantalla	La puerta de la lavadora no se bloquea.	Oprima POWER (Encendido) para anular el ciclo. Cerciórese de que la puerta esté cerrada por completo y asegurada. Revise si hay artículos en el tambor de la lavadora que pudieran impedir que la puerta se cierre por completo.
Aparece F7E1 (error en el accionamiento del motor) en la pantalla	El motor está teniendo dificultades para hacer girar el tambor.	La lavadora está sobrecargada. Saque algunos artículos. Consulte la "Guía de ciclos" para ver las recomendaciones de tamaño de carga. Asegúrese de que se hayan quitado todos los materiales de empaque. Vea las Instrucciones de instalación.
Aparece "rL" (quitar la carga) en la pantalla	Se ha detectado una carga en el tambor durante el ciclo de Clean Washer with affresh® (Limpiar la lavadora con affresh®).	Saque los artículos del tambor y reinicie el ciclo de Clean Washer with affresh® (Limpiar la lavadora con affresh®).
La lavadora emite pitidos de error.	No se ha abierto y cerrado la puerta en al menos 3 ciclos.	Este código puede aparecer cuando se enciende la lavadora por primera vez. Abra y cierre la puerta para despejar la pantalla.
La lavadora emite pitidos cuando se presiona START/PAUSE (Inicio/Pausa).	La puerta no está cerrada.	Cierre la puerta por completo.
Aparece un código F#E# diferente de los que se han descrito anteriormente en la pantalla	Código de error del sistema.	Oprima POWER (Encendido) una vez para despejar el código. Luego presione POWER (Encendido) nuevamente para volver a iniciar la lavadora. Si el código aparece nuevamente, llame al servicio técnico.

SOLUCIÓN DE PROBLEMAS

Pruebe primero las soluciones sugeridas aquí o visite nuestro sitio de Internet en www.whirlpool.com/help para obtener asistencia y si es posible evitar una visita de servicio.

Si experimenta lo siguiente	Causas posibles	Solución
Vibración o desequilibrio		
Vibración, balanceo o "caminata"	Es posible que las patas no estén haciendo contacto con el piso y no estén aseguradas.	Las patas frontales y posteriores deberán hacer contacto firme con el piso y la lavadora deberá estar nivelada para funcionar adecuadamente. Las tuercas fijadoras deberán estar firmes contra la parte inferior de la carcasa.
	Es posible que la lavadora no esté nivelada.	Revise si el piso está irregular o hundido. Si el piso no está parejo, el colocar una pieza de madera de 3/4" (19 mm) debajo de la lavadora reducirá el sonido.
		Vea "Nivelación de la lavadora" en las Instrucciones de instalación.
	La carga puede estar desequilibrada o ser muy grande.	Evite colocar la ropa apretada en la lavadora. Evite lavar un solo artículo. Para lograr equilibrio, mezcle un artículo como una alfombra o chaqueta de mezclilla con unos pocos artículos adicionales.
		Use el ciclo de Bulky Items (Artículos voluminosos) para los artículos de tamaño extra grande no absorbentes, tales como edredones o chaquetas rellenas de poliéster. Otros artículos no son apropiados para el ciclo de Bulky Items (Artículos voluminosos). Vea "Guía de ciclos".
Los pernos de transporte todavía están en la parte posterior de la lavadora.	El artículo o la carga no es adecuado para el ciclo seleccionado. Vea "Guía de ciclos" y "Uso de la lavadora" en este Manual de uso y cuidado. Vea "Quite los pernos de transporte de la lavadora" en las Instrucciones de instalación.	
Ruidos		
Ruidos de chasquidos o metálicos	La puerta se bloquea o desbloquea.	La puerta se bloqueará, se desbloqueará y se volverá a bloquear. Escuchará 3 chasquidos después de presionar inicio. Esto es normal.
	Objetos atrapados en el sistema de desagüe de la lavadora.	Vacíe los bolsillos antes del lavado. Los artículos sueltos, tales como monedas, podrían caer entre la canasta y la tina o bloquear la bomba. Tal vez sea necesario solicitar servicio técnico para quitar los artículos.
		Es normal escuchar el ruido de los artículos de metal en las prendas, tales como broches a presión de metal, hebillas o cierres cuando tocan la canasta de acero inoxidable.
Gorgoteo o zumbido	La lavadora puede estar desaguándose.	Es normal escuchar que la bomba haga un sonido de zumbido, con gorgoteos periódicos o repentinos, a medida que salen los últimos restos de agua durante los ciclos de exprimido/desagüe.
Fugas de agua		
Verifique que lo siguiente esté instalado adecuadamente:	Las mangueras de llenado no están bien sujetas.	Apriete la conexión de la manguera de llenado.
	Arandelas de la manguera de llenado.	¿Están debidamente colocadas las cuatro arandelas planas de las mangueras de llenado?
	Conexión de la manguera de desagüe.	Cerciérese de que la manguera de desagüe esté asegurada correctamente al tubo de desagüe o tina de lavadero.
	Revise la plomería de la casa para ver si hay fugas o si el fregadero o el desagüe está obstruido.	Es posible que el agua se salga de un lavadero o tubo vertical bloqueado. Revise toda la plomería de la casa y fíjese si hay fugas de agua (tinas de lavadero, tubo de desagüe, tubos de agua y grifos).

SOLUCIÓN DE PROBLEMAS

Pruebe primero las soluciones sugeridas aquí o visite nuestro sitio de Internet en www.whirlpool.com/help para obtener asistencia y si es posible evitar una visita de servicio.

Si experimenta lo siguiente	Causas posibles	Solución
Fugas de agua (cont.)		
Fugas de agua o derrames de espuma por la puerta o la parte posterior de la carcasa	No se está usando detergente de HE (Alto rendimiento) o se está usando demasiado del mismo.	Use solamente un detergente de HE (Alto rendimiento). La espuma producida por los detergentes comunes puede ocasionar fugas por la puerta o la parte posterior de la carcasa. Mida siempre el detergente y siga las instrucciones del fabricante según los requisitos de su carga.
	Residuos en el vidrio de la puerta.	Limpie periódicamente la parte de abajo de la ventana de vidrio para evitar posibles fugas.
	Se ha abierto la puerta durante el período de Add A Garment (Agregado de prendas).	Es posible que gotee agua del lado interior de la puerta cuando se ha abierto después del comienzo de un ciclo.
La lavadora no funciona como se esperaba		
La carga no está completamente cubierta en agua	No se puede apreciar el nivel de agua a través de la puerta o no cubre la ropa.	Esto es normal para una lavadora HE de carga frontal. La lavadora detecta los tamaños de las cargas y agrega la cantidad correcta de agua para la limpieza óptima.

⚠ ADVERTENCIA



Peligro de Choque Eléctrico

Conecte a un contacto de pared de conexión a tierra de 3 terminales.

No quite la terminal de conexión a tierra.

No use un adaptador.

No use un cable eléctrico de extensión.

No seguir estas instrucciones puede ocasionar la muerte, incendio o choque eléctrico.

La lavadora no funciona o no se llena, la lavadora se detiene	Verifique que haya el suministro adecuado de agua.	<p>Deberán sujetarse ambas mangueras y tener flujo de agua a la válvula de entrada.</p> <p>Los grifos de agua fría y caliente deben estar abiertos.</p> <p>Revise que los filtros de la válvula de entrada no se hayan obstruido.</p> <p>Revise si hay torceduras en las mangueras de entrada, las cuales pueden restringir el flujo de agua.</p>
	Verifique que el suministro eléctrico sea el adecuado.	<p>Conecte el cable eléctrico a un contacto de pared de conexión a tierra de 3 terminales.</p> <p>No use un cable eléctrico de extensión.</p> <p>Cerciórese de que haya suministro eléctrico en el contacto.</p> <p>Revise la fuente de electricidad o llame a un electricista para verificar si está bajo el voltaje.</p> <p>Reposicione el cortacircuitos si se ha disparado. Reemplace los fusibles que se hayan quemado.</p> <p>NOTA: Si los problemas continúan, contacte a un electricista.</p>

SOLUCIÓN DE PROBLEMAS

Pruebe primero las soluciones sugeridas aquí o visite nuestro sitio de Internet en www.whirlpool.com/help para obtener asistencia y si es posible evitar una visita de servicio.

Si experimenta lo siguiente	Causas posibles	Solución
La lavadora no funciona como se esperaba (cont.)		
La lavadora no funciona o no se llena, la lavadora se detiene (cont.)	Funcionamiento normal de la lavadora.	<p>La puerta deberá estar cerrada por completo y bloqueada para que funcione la lavadora.</p> <p>La lavadora hará una pausa durante ciertas fases del ciclo. No interrumpa el ciclo.</p> <p>La lavadora hace una pausa por unos 2 minutos durante ciertos ciclos. Deje continuar el ciclo. Algunos ciclos presentan periodos de rotación y remojo.</p> <p>Es posible que la lavadora se haya detenido para reducir la espuma.</p>
	No está cerrada con firmeza la puerta de la lavadora.	La puerta debe estar cerrada durante el funcionamiento.
	No se ha cargado la lavadora según lo recomendado.	Saque varios artículos y vuelva a arreglar la carga uniformemente en el tambor. Cierre la puerta y presione START/PAUSE (Inicio/Pausa).
		No agregue más de 1 ó 2 artículos adicionales después de que haya comenzado el ciclo, para evitar la sobrecarga o el desequilibrio.
		No agregue más agua a la lavadora.
	No se está usando detergente de HE (Alto rendimiento) o se está usando demasiado del mismo.	Use solamente un detergente de HE (Alto rendimiento). La espuma que producen los detergentes comunes puede enlentecer la lavadora o detenerla. Mida siempre el detergente y siga las instrucciones del fabricante según los requisitos de su carga.
		Para quitar la espuma, anule el ciclo. Seleccione RINSE/DRAIN & SPIN (Enjuague/Desagüe y exprimido). Presione START/PAUSE (Inicio/Pausa). No agregue más detergente.
No se ha abierto la puerta entre los ciclos.	Al cabo de cualquier ciclo de lavado, se debe abrir la puerta y luego cerrarla para que pueda iniciar un nuevo ciclo.	
La lavadora no desagua/exprime, las cargas todavía están húmedas	Vacíe los bolsillos y use bolsas para prendas para los artículos pequeños.	Los artículos pequeños pueden haberse atorado en la bomba.
	La manguera de desagüe se extiende dentro del tubo vertical más de 4,5" (114 mm).	Revise que la manguera de desagüe esté instalada correctamente. Use el molde de la manguera de desagüe y sujételo bien al tubo vertical o a la tina. No ponga cinta adhesiva sobre la abertura del desagüe.
	La manguera de desagüe está obstruida o el extremo de la manguera de desagüe está a más de 96" (2,4 m) por encima del piso.	Baje la manguera de desagüe si el extremo está a más de 96" (2,4 m) por encima del piso. Quite lo que esté obstruyendo la manguera de desagüe. Vea "Requisitos de instalación".
	La manguera de desagüe encaja de manera forzada en el tubo vertical o está adherida con cinta al tubo vertical.	La manguera de desagüe debe estar floja pero debe encajar bien. No selle la manguera de desagüe con cinta adhesiva. La manguera necesita una abertura para el flujo de aire. Vea "Asegure la manguera de desagüe".
	Está usando ciclos con una velocidad más baja de exprimido.	Los ciclos con velocidades de exprimido más bajas quitan menos agua que los ciclos con velocidades de exprimido más altas. Use el ciclo/la velocidad de exprimido recomendados para la prenda.
	No se ha cargado la lavadora según lo recomendado.	Una carga apretada o desequilibrada no permitirá que la lavadora exprima correctamente, dejando la carga más mojada de lo normal. Consulte "Guía de ciclos" para ver las recomendaciones de tamaño de carga para cada ciclo.
	La carga podría estar desequilibrada.	Evite lavar un solo artículo. Para lograr equilibrio, cargue un artículo como una alfombra o chaqueta de mezclilla con unos pocos artículos adicionales.

SOLUCIÓN DE PROBLEMAS

Pruebe primero las soluciones sugeridas aquí o visite nuestro sitio de Internet en www.whirlpool.com/help para obtener asistencia y si es posible evitar una visita de servicio.

Si experimenta lo siguiente	Causas posibles	Solución
La lavadora no funciona como se esperaba (cont.)		
La lavadora no desagua/exprime, las cargas todavía están húmedas (cont.)	No se está usando detergente de HE (Alto rendimiento) o se está usando demasiado del mismo.	Use solamente un detergente de HE (Alto rendimiento). La espuma producida por el detergente común o el usar demasiado detergente puede enlentecer o detener el desagüe o el exprimido. Mida siempre el detergente y siga las instrucciones del fabricante para su carga. Para quitar el exceso de espuma, seleccione RINSE/DRAIN & SPIN (Enjuague/Desagüe y exprimido). No agregue detergente.
	Alguna prenda se encuentra atascada entre la canasta giratoria y la tina exterior del tambor.	Gire el tambor con la mano para fijarse que no se hayan atascado juntas la canasta giratoria y la tina exterior. Mueva el extremo abierto del tambor hacia arriba y hacia abajo mientras sostiene la tina exterior con firmeza y revise si está flojo (más de 1/4" [6,35 mm] de movimiento).
La puerta está bloqueada al final del ciclo de lavado.	Queda agua en la lavadora después del ciclo.	Seleccione RINSE/DRAIN & SPIN (Enjuague/Desagüe y exprimido) para eliminar el agua que haya quedado en la lavadora. La puerta de la lavadora se destrabará al término del desagüe.
La puerta no se desbloquea	La puerta se bloquea cuando ha comenzado el ciclo.	Si está encendida la luz de "Add A Garment" (Agregado de prendas), presione una vez START/PAUSE (Inicio/Pausa). La puerta se desbloqueará.
Temperaturas incorrectas o equivocadas de lavado o enjuague	Verifique que haya el suministro adecuado de agua.	Cerciórese de que no estén invertidas las mangueras de entrada de agua caliente y agua fría.
		Ambas mangueras deberán sujetarse a la lavadora y al grifo, y deberán tener flujo de agua caliente y fría a la válvula de entrada.
		Revise que los filtros de la válvula de entrada no estén obstruidos.
	Enderece las torceduras que pueda haber en las mangueras.	
	Se están lavando muchas cargas.	Puede suceder que el tanque de agua caliente no tenga suficiente agua caliente para el número de lavados con agua caliente o tibia. Esto es normal.
La selección de Warm (Tibia) no está disponible	No todos los ajustes y opciones están disponibles con todos los ciclos.	Consulte la "Guía de ciclos" para ver los ajustes y las opciones disponibles para cada ciclo.
No puede seleccionarse la opción de FanFresh®	Se ha fijado la velocidad de Spin (Exprimido) en No Spin (Sin exprimido).	La opción FanFresh® no está disponible si se ha seleccionado No Spin (Sin exprimido).
No se enciende el ajuste o la opción que desea	Para obtener el mejor desempeño, no todos los ajustes están disponibles con cada ciclo, y algunas opciones no se pueden usar al mismo tiempo.	Consulte la "Guía de ciclos" para ver los ajustes y las opciones disponibles para cada ciclo.
La carga no está enjuagada	Verifique que haya el suministro adecuado de agua.	Cerciórese de que no estén invertidas las mangueras de entrada de agua caliente y agua fría.
		Deberán sujetarse ambas mangueras y tener flujo de agua a la válvula de entrada.
		Deberán estar abiertos los grifos de agua fría y caliente.
		Es posible que estén obstruidos los filtros de la válvula de entrada en la lavadora.
		Enderece las torceduras que pueda haber en la manguera de entrada.
	No se está usando detergente de HE (Alto rendimiento) o se está usando demasiado del mismo.	La espuma ocasionada por un detergente común puede ocasionar que la lavadora funcione incorrectamente. Use solamente un detergente de HE (Alto rendimiento). Mida siempre el detergente y siga las instrucciones del fabricante según el tamaño de la carga y el nivel de suciedad.

SOLUCIÓN DE PROBLEMAS

Pruebe primero las soluciones sugeridas aquí o visite nuestro sitio de Internet en www.whirlpool.com/help para obtener asistencia y si es posible evitar una visita de servicio.

Si experimenta lo siguiente	Causas posibles	Solución
La lavadora no funciona como se esperaba (cont.)		
La carga no está enjuagada (cont.)	No se ha cargado la lavadora según lo recomendado.	Evite colocar la ropa apretada en la lavadora. La lavadora no enjuagará bien si la carga está apretada. Cargue solamente con artículos secos. Consulte la "Guía de ciclos" para ver las recomendaciones de tamaño de carga para cada ciclo.
		Use el ciclo diseñado para las telas que se van a lavar.
		Agregue solamente 1 ó 2 artículos después de que la lavadora haya comenzado.
La ropa está arrugada, enroscada o enredada	No se ha cargado la lavadora según lo recomendado.	Agregue la carga de modo que esté floja. Los artículos deben moverse libremente para reducir la formación de arrugas y enredos. Consulte la "Guía de ciclos" para ver las recomendaciones de tamaño de carga para cada ciclo.
		Reduzca los enredos mezclando diferentes tipos de artículos en la carga. Use el ciclo recomendado para el tipo de prendas que se van a lavar.
	Acción de lavado y/o velocidad de exprimido demasiado rápida para la carga.	Seleccione una velocidad de exprimido más lenta. Tenga en cuenta que los artículos estarán más mojados que cuando usa un exprimido a una velocidad más alta.
	No se ha descargado la lavadora con prontitud.	Descargue la lavadora en cuanto se detenga o use FanFresh® si no puede descargar la lavadora al final del ciclo.
	No está eligiendo el ciclo correcto para el tipo de carga que vaya a lavar.	Utilice el ciclo de Delicate (Ropa delicada) u otro ciclo con velocidad baja de exprimido para reducir la formación de arrugas.
	El agua de lavado no estaba lo suficientemente tibia como para alisar las arrugas.	Si no va a afectar las prendas, use agua tibia o caliente para el lavado.
No limpia ni quita las manchas	No se ha cargado la lavadora según lo recomendado.	Agregue la carga de modo que esté floja. Los artículos deben moverse libremente para lograr la mejor limpieza. Consulte la "Guía de ciclos" para ver las recomendaciones de tamaño de carga para cada ciclo.
		Agregue solamente 1 ó 2 artículos después de que la lavadora haya comenzado.
	No se está usando detergente de HE (Alto rendimiento) o se está usando demasiado del mismo.	Use solamente un detergente de HE (Alto rendimiento). Mida siempre el detergente y siga las instrucciones del fabricante según el tamaño de la carga y el nivel de suciedad.
	Agua dura o una concentración alta de hierro (óxido) en el agua.	Tal vez necesite instalar un ablandador de agua y/o un filtro de hierro.
	Se usó una bola con suavizante de telas.	Las bolas que distribuyen suavizante de telas no funcionan correctamente en esta lavadora. Agregue el suavizante líquido de telas en el compartimiento del suavizante de telas.
	Se usó detergente en polvo para un ciclo de baja velocidad.	Considere el empleo de un detergente líquido.
	No está usando el ciclo correcto para el tipo de tela.	Use una opción de ciclo con nivel de suciedad más alto y temperatura de lavado más caliente para mejorar la limpieza.
		Si va a usar el ciclo de Quick Wash (Lavado rápido), lave solamente unos pocos artículos.
		Para una limpieza poderosa, use el ciclo de Whitest Whites (Blancos blanquísimos) e Heavy Duty (Intenso).
		Agregue un enjuague adicional para las cargas con suciedad profunda.
	No está usando los depósitos.	Use los depósitos para evitar que el blanqueador con cloro y el suavizante de telas manchen la ropa.
Cargue los depósitos antes de comenzar un ciclo.		
Evite llenar en exceso.		
No agregue productos directamente a la carga.		

SOLUCIÓN DE PROBLEMAS

Pruebe primero las soluciones sugeridas aquí o visite nuestro sitio de Internet en www.whirlpool.com/help para obtener asistencia y si es posible evitar una visita de servicio.

Si experimenta lo siguiente	Causas posibles	Solución	
La lavadora no funciona como se esperaba (cont.)			
No limpia ni quita las manchas (cont.)	No está lavando los colores similares juntos.	Lave los colores similares juntos y quite la carga inmediatamente después de que se termine el ciclo, para evitar la transferencia de tinte.	
	No se usó suficiente detergente o hay agua dura.	Use más detergente cuando lave prendas con suciedad rebelde en agua dura.	
Olores	No se ha hecho el mantenimiento mensual según lo recomendado.	Ponga a funcionar mensualmente el ciclo de Clean Washer with affresh® (Limpiar la lavadora con affresh®). Vea "Cuidado de la lavadora" en Mantenimiento de la lavadora. Descargue la lavadora en cuanto termine el ciclo. Use la opción de FanFresh® si la carga no se puede sacar inmediatamente después de que haya terminado el lavado.	
	No se está usando detergente de HE (Alto rendimiento) o se está usando demasiado del mismo.	Use solamente un detergente de HE (Alto rendimiento). Cerciérese de medirlo correctamente. Siga siempre las indicaciones del fabricante. Vea la sección "Cuidado de la lavadora".	
	La puerta no se dejó abierta después del uso.	Esta lavadora tiene un sello hermético que evita las fugas de agua. Para evitar olores, deje la puerta abierta para permitir que la lavadora se seque entre cada uso.	
Daños en las telas	Había objetos filosos en los bolsillos durante el ciclo de lavado.	Vacíe los bolsillos, cierre los zípers, los broches de presión y los corchetes antes del lavado para evitar enganches y rasgadas.	
	Es posible que se hayan enredado los cordones y las fajas.	Ate todos los cordones y las fajas antes de comenzar a lavar la carga.	
	Los artículos pueden haber estado dañados antes del lavado.	Remiende lo que esté roto y descosido antes del lavado.	
	Las telas pueden dañarse si se carga la lavadora de manera apretada.		Evite colocar la ropa apretada en la lavadora. Cargue solamente con artículos secos. Use el ciclo diseñado para las telas que se van a lavar.
			Agregue solamente 1 ó 2 artículos después de que la lavadora haya comenzado.
	El blanqueador líquido con cloro puede haberse agregado incorrectamente.		No vierta el blanqueador líquido con cloro directamente en la carga. Limpie los derrames del blanqueador. El blanqueador no diluido dañará las telas. No use más de lo recomendado por el fabricante.
Ropa blanca percutida y colores opacos	No se ha separado la ropa adecuadamente.	Puede ocurrir una transferencia de tintes cuando mezcle ropa blanca y de color en una carga. Separe las prendas de color oscuro de las blancas y claras.	
	Las temperaturas de lavado estaban demasiado bajas.	Para lavar use agua caliente o tibia que no afecte la ropa. Cerciérese de que el sistema de agua caliente sea el adecuado para proveer un lavado con agua caliente.	
	No se usó suficiente detergente o hay agua dura.	Use más detergente cuando lave prendas con suciedad rebelde en agua fría o dura.	
Funcionamiento incorrecto del depósito	Los depósitos están obstruidos o los productos de lavandería se están distribuyendo demasiado pronto.	No sobrellene el depósito. El llenado en exceso ocasiona que los productos se distribuyan de inmediato. Cargue los depósitos antes de comenzar un ciclo.	
		En las casas con baja presión de agua, es posible que queden residuos de polvo en el depósito. Para evitar esto, seleccione si es posible una temperatura de lavado más elevada, dependiendo de la carga.	
	El blanqueador líquido con cloro no se ha usado en el compartimiento para blanqueador.	Use solamente blanqueador líquido con cloro en el compartimiento para el blanqueador.	

SOLUCIÓN DE PROBLEMAS

Pruebe primero las soluciones sugeridas aquí o visite nuestro sitio de Internet en www.whirlpool.com/help para obtener asistencia y si es posible evitar una visita de servicio.

Si experimenta lo siguiente	Causas posibles	Solución
La lavadora no funciona como se esperaba (cont.)		
Funcionamiento incorrecto del depósito (cont.)	La opción de Oxi Dispense (Distribución de Oxi) (en algunos modelos) no se seleccionó.	Puede usar productos para realzar el lavado líquidos o en polvo en el compartimiento para Oxi (en algunos modelos). Seleccione siempre la opción de Oxi Dispense (Distribución de Oxi) para que se enjuaguen apropiadamente los productos Oxi del depósito. Si es necesario, puede limpiarse a mano el polvo que haya quedado. Si no, seleccione la opción de Oxi Dispense (Distribución de Oxi) con el siguiente ciclo para enjuagar el depósito.
	Hay agua en el depósito después de que se terminó el lavado.	Es normal que quede un poco de agua en el depósito al final del ciclo.
Cambios en el tiempo del ciclo o tiempo del ciclo demasiado prolongado	Funcionamiento normal de la lavadora.	Los tiempos del ciclo varían automáticamente según la presión de agua, la temperatura del agua, el detergente y la carga de ropa. Las opciones que usted seleccione también afectarán los tiempos del ciclo.
	Hay demasiada espuma en la lavadora.	Cuando se detecta exceso de espuma, comienza automáticamente una rutina de espuma para quitar el exceso de la misma y asegurar el enjuague adecuado de las prendas. Esta rutina añadirá tiempo al ciclo original.
	La carga podría estar desequilibrada.	Cuando ocurra un desequilibrio, se producirá un proceso de lavado para comenzar a redistribuir la carga. Esto prolonga el tiempo del ciclo. Evite lavar un solo artículo. Para lograr equilibrio, mezcle un artículo como una alfombra o chaqueta de mezclilla con unos pocos artículos adicionales.
	No está usando el ciclo correcto para el tipo de carga.	
El ciclo de Quick Wash (Lavado rápido) está diseñado para cargas más pequeñas (de 3 a 4 artículos) de prendas con suciedad ligera. Si se lavan cargas más grandes en este ciclo, aumentará el tiempo de lavado.		
Cuando use los ciclos de lavado de Quick Wash (Lavado rápido) o Delicate (Ropa delicada), debe lavar cargas pequeñas. Esto le asegura un lavado delicado para sus prendas, sin aumentar los tiempos del ciclo.		El ciclo de Quick Wash (Lavado rápido) está diseñado para cargas más pequeñas (de 3 a 4 artículos) de prendas con suciedad ligera. Si se lavan cargas más grandes en este ciclo, aumentará el tiempo de lavado.
		Cuando use los ciclos de lavado de Quick Wash (Lavado rápido) o Delicate (Ropa delicada), debe lavar cargas pequeñas. Esto le asegura un lavado delicado para sus prendas, sin aumentar los tiempos del ciclo.
Está usando un paquete de detergente de lavandería de una dosis única	El paquete no se disuelve.	Cerciórese de que el paquete de detergente de lavandería de una dosis única se agregue al tambor de la lavadora antes de agregar prendas. Siga las recomendaciones del fabricante.

GARANTÍA

GARANTÍA LIMITADA

Durante un año a partir de la fecha de compra, siempre y cuando se dé a este electrodoméstico principal un uso y mantenimiento de conformidad con las instrucciones adjuntas o provistas con el producto, Whirlpool Corporation o Whirlpool Canada LP (en lo sucesivo denominada "Whirlpool"), se hará cargo del costo de las piezas especificadas de fábrica y del trabajo de reparación para corregir defectos en los materiales o en la mano de obra, existentes en el momento de la compra de este electrodoméstico principal.

SU ÚNICO Y EXCLUSIVO RECURSO SEGÚN LOS TÉRMINOS DE ESTA GARANTÍA LIMITADA SERÁ EL DE REPARAR EL PRODUCTO SEGÚN SE ESTIPULA EN LA PRESENTE. El servicio deberá ser suministrado por una compañía de servicio designada por Whirlpool. Esta garantía limitada es válida solamente en Estados Unidos o en Canadá y se aplica solamente cuando el electrodoméstico principal se use en el país en el que se ha comprado. Esta garantía limitada entrará en vigor a partir de la fecha de la compra del consumidor original. Se requiere una prueba de la fecha de compra original para obtener servicio bajo esta garantía limitada.

EXCLUSIONES DE LA GARANTÍA

Esta garantía limitada no cubre:

1. Piezas de repuesto o mano de obra si este electrodoméstico principal se usa de un modo diferente al doméstico normal de una familia, o cuando se use de un modo contrario a las instrucciones publicadas para el usuario u operador y/o las instrucciones de instalación.
2. Visitas de servicio técnico para corregir la instalación de su electrodoméstico principal, para enseñarle a usar su electrodoméstico principal, para cambiar o reparar fusibles domésticos o para corregir la instalación eléctrica o de la tubería de la casa.
3. Visitas de servicio técnico para reparar o reemplazar focos para electrodomésticos, filtros de aire o filtros de agua. Las piezas de consumo están excluidas de la cobertura de la garantía.
4. Daños causados por accidente, alteración, uso indebido, abuso, incendio, inundación, actos fortuitos, instalación incorrecta, instalación que no esté de acuerdo con los códigos eléctricos o de plomería, o el empleo de productos no aprobados por Whirlpool.
5. Daños estéticos, incluyendo rayaduras, abolladuras, desportilladuras u otro daño al acabado de su electrodoméstico principal, a menos que el mismo sea debido a defectos en los materiales o la mano de obra y se le informe a Whirlpool en un lapso de 30 días a partir de la fecha de compra.
6. Recogida y entrega. Este electrodoméstico principal se ha destinado para ser reparado en el hogar.
7. Reparaciones de piezas o sistemas como resultado de modificaciones no autorizadas que se hayan efectuado en el electrodoméstico.
8. Gastos de viaje y transporte para obtener servicio para el producto, si su electrodoméstico principal está ubicado en un lugar remoto en el cual no haya disponible un técnico de servicio autorizado por Whirlpool.
9. La remoción y reinstalación de su electrodoméstico principal, si estuviera instalado en un lugar inaccesible o si no estuviera instalado de conformidad con las instrucciones de instalación publicadas por Whirlpool.
10. Piezas de repuesto o mano de obra para la reparación en electrodomésticos principales con números de modelo/serie originales que se hayan removido, alterado o que no puedan ser identificados con facilidad.

El costo de la reparación o del reemplazo bajo estas circunstancias excluidas correrá por cuenta del cliente.

EXCLUSIÓN DE GARANTÍAS IMPLÍCITAS

LAS GARANTÍAS IMPLÍCITAS, INCLUYENDO CUALQUIER GARANTÍA IMPLÍCITA DE COMERCIABILIDAD O GARANTÍA IMPLÍCITA DE CAPACIDAD PARA UN PROPÓSITO PARTICULAR, SERÁN LIMITADAS A UN AÑO O AL PERÍODO MÁS CORTO PERMITIDO POR LEY. Algunos estados y provincias no permiten la limitación de la duración de garantías implícitas de comercialización o aptitud, de modo que la limitación arriba indicada quizás no le corresponda. Esta garantía le otorga derechos legales específicos, y es posible que usted tenga también otros derechos que varían de un estado a otro o de una provincia a otra.

EXCLUSIÓN DE DECLARACIONES FUERA DE LA GARANTÍA

Whirlpool no hace declaraciones acerca de la calidad, durabilidad o necesidad de servicio técnico o reparación de este electrodoméstico principal aparte de las declaraciones incluidas en esta Garantía. Si usted desea una garantía con una duración más prolongada o más completa que la garantía limitada que se incluye con este electrodoméstico principal, deberá dirigirse a Whirlpool o a su distribuidor acerca de la compra de una garantía extendida.

LIMITACIÓN DE RECURSOS; EXCLUSIÓN DE DAÑOS INCIDENTALES Y CONSECUENTES

SU ÚNICO Y EXCLUSIVO RECURSO SEGÚN LOS TÉRMINOS DE ESTA GARANTÍA LIMITADA SERÁ EL DE REPARAR EL PRODUCTO SEGÚN SE ESTIPULA EN LA PRESENTE. WHIRLPOOL NO SE RESPONSABILIZARÁ POR DAÑOS INCIDENTALES O CONSECUENTES. Algunos estados y provincias no permiten la exclusión o limitación de daños incidentales o consecuentes, de modo que estas limitaciones y exclusiones quizás no le correspondan. Esta garantía le otorga derechos legales específicos, y es posible que usted tenga también otros derechos que varían de un estado a otro o de una provincia a otra.

Si usted se encuentra fuera de los cincuenta Estados Unidos y Canadá, póngase en contacto con su distribuidor autorizado de Whirlpool para determinar si corresponde otra garantía.

Si considera que necesita servicio de reparación, consulte primero la sección "Solución de problemas" del Manual de uso y cuidado. Si no ha podido resolver el problema después de consultar la sección "Solución de problemas", puede encontrar ayuda adicional en la sección "Ayuda o servicio técnico", o llamando a Whirlpool. En EE.UU., llame al **1-800-253-1301**. En Canadá, llame al **1-800-807-6777**.

10/11

Guarde este libro y su comprobante de compra juntos para referencia futura. Usted deberá proporcionar el comprobante de la compra o una fecha de instalación para obtener servicio bajo la garantía.

Escriba la siguiente información acerca de su electrodoméstico principal para ayudarlo mejor a obtener asistencia o servicio técnico si alguna vez llegara a necesitarlo. Deberá tener a mano el número completo del modelo y de la serie. Usted puede encontrar esta información en la etiqueta con el número de modelo y de serie ubicada en el producto.

Nombre del distribuidor _____

Dirección _____

Número de teléfono _____

Número de modelo _____

Número de serie _____

Fecha de compra _____

AYUDA O SERVICIO TÉCNICO

Antes de llamar para solicitar ayuda o servicio técnico, sírvase consultar "Solución de problemas" o visite www.whirlpool.com/help. Esto le podría ahorrar el costo de una visita de servicio técnico. Si considera que aún necesita ayuda, siga las instrucciones que aparecen a continuación.

Cuando llame, tenga a mano la fecha de compra y el número completo del modelo y de la serie de su electrodoméstico. Esta información nos ayudará a atender mejor a su pedido.

Si necesita piezas de repuesto o para pedir accesorios

Recomendamos que use solamente piezas especificadas de fábrica FSP®. Estas piezas encajarán bien y funcionarán bien ya que están fabricadas con la misma precisión empleada en la fabricación de cada electrodoméstico nuevo de WHIRLPOOL®.

Para conseguir piezas de repuesto FSP®, para obtener asistencia en su localidad o para accesorios:

Whirlpool Corporation Customer eXperience Center
1-800-253-1301 www.whirlpool.com

1-800-442-9991 (Accesorios)
www.whirlpool.com/accessories

Whirlpool Canada LP
Customer eXperience Centre
1-800-807-6777
www.whirlpool.ca

O bien llame al centro de servicio designado más cercano a su localidad o vea el directorio telefónico de las Páginas amarillas.

Nuestros consultores ofrecen ayuda para

En los EE.UU.

- Características y especificaciones de nuestra línea completa de electrodomésticos.
- Información sobre la instalación.
- Asistencia especializada para el consumidor (habla hispana, problemas de audición, visión limitada, etc.).

En los EE.UU. y Canadá

- Procedimientos de uso y mantenimiento.
- Venta de accesorios y partes para reparación.
- Recomendaciones con distribuidores locales, distribuidores de partes para reparación y compañías que otorgan servicio. Los técnicos de servicio designados por Whirlpool® están capacitados para cumplir con la garantía de producto y ofrecer servicio una vez que la garantía termine, en cualquier lugar de los Estados Unidos y Canadá.

Usted puede escribir con cualquier pregunta o preocupación a:

Whirlpool Corporation
Customer eXperience Center
553 Benson Road
Benton Harbor, MI 49022-2692

Customer eXperience Centre
Whirlpool Canada LP
Unit 200-6750 Century Ave
Mississauga, Ontario L5N 0B7

Por favor incluya en su correspondencia un número de teléfono en el que se le pueda localizar durante el día.