

# Manual de Uso y Cuidado

Este manual contiene información útil, léalo detenidamente

Este manual de uso y manejo aplica para los siguientes modelos:

EWT8002Q, EWT8002A, EWT8503A

Características Eléctricas Nominales	
Corriente Nominal	2,0 A
Frecuencia	50 - 60 Hz
Tensión Nominal	220 - 240 V ~

Fabricado por Industrias Acros Whirlpool S.A. de C.V.  
Antigua carretera a Roma km 9  
Col. Milagro Apodaca, N.L.  
México, C.P. 66634  
Tel. (01-81) 83 29 21 00

## Importantes instrucciones de seguridad

### ⚠ ADVERTENCIA

Para reducir el riesgo de incendio, descarga eléctrica o heridas personales cuando use su refrigerador, siga estas precauciones básicas:

- Lea todas las instrucciones antes de usar su refrigerador.
- El dejar abandonado un refrigerador puede causar que alguien jugando pueda quedarse atrapado en él y se sofoque.
- Si va a cambiar su refrigerador hágalo de una forma segura para todos.
- Le aconsejamos que quite las puertas del refrigerador fuera de uso o que se asegure con una cuerda resistente.
- Nunca deje que un niño opere, juegue o se meta dentro de un refrigerador.
- Nunca limpie las piezas de un refrigerador con líquidos inflamables; los vapores pueden causar incendios o explosiones.

#### • PARA SU SEGURIDAD •

- No almacene o use gasolina o gases inflamables cerca de este o cualquier electrodoméstico, los vapores pueden causar incendios o explosiones.
- Si el cordón tomacorriente se daña, debe ser reemplazado por nuestro departamento de servicio o personal calificado para evitar riesgo.

**-GUARDE ESTAS INSTRUCCIONES-**

## Instalar adecuadamente

### ⚠ ADVERTENCIA

#### Peligro de Choque Eléctrico

Es necesario que éste refrigerador sea puesto a tierra. **NO modifique el cordón eléctrico. Si el tomacorriente no es el adecuado para la aplicación, haga instalar un tomacorriente apropiado por un electricista calificado.**

**NO use una extensión eléctrica con este refrigerador. Consulte con un electricista calificado si tiene dudas respecto a si el refrigerador está debidamente puesto a tierra.**

**Si no se cumplen las precauciones indicadas anteriormente se puede ocasionar una lesión grave o aún la muerte.**



## Antes de conectar el refrigerador

- No use el refrigerador en un cuarto donde la temperatura baje a menos de 13°C (55°F).
- Mantenga el refrigerador lejos de los efectos del clima.
- Conecte el refrigerador solo en un tomacorriente apropiado con el suministro eléctrico adecuado y con conexión a tierra.
- No ponga comida en el refrigerador antes de que se haya enfriado en la forma apropiada.
- Use el refrigerador solo como se especifica en este manual.
- Dé el mantenimiento apropiado al refrigerador.
- Asegúrese de que el refrigerador no sea operado por personas no capacitadas para hacerlo en la forma indicada.
- El refrigerador es sólo para uso doméstico.

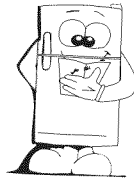

## Cómo instalar el refrigerador

Siga estos pasos antes de conectar el nuevo refrigerador:

1. Retire los aditamentos de empaque incluso los interiores.
2. Coloque el refrigerador bajo las siguientes recomendaciones:
  - Deje un espacio mínimo de 7,5 cm (3") entre la parte superior del refrigerador y los gabinetes.
  - Deje cuando menos un espacio de 5 cm (2") entre el condensador del refrigerador en la parte posterior y la pared.
  - Deje un espacio de 1,25 cm (1/2") a cada lado del aparato para facilitar la instalación.
  - Si el refrigerador va a estar contra la pared lateral, deje un espacio adicional para permitir que se abra más la puerta.

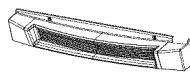
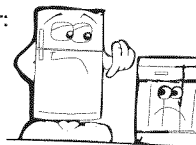

zoco

### 3. Nivele el refrigerador.

- Remueva el zoco retirando los tornillos.
- Si el refrigerador tiene únicamente tornillos niveladores, vea la figura 1. Conserve los 2 tornillos que sujetan la base al refrigerador. Estos son los tornillos niveladores.
- Si el refrigerador tiene rodillos con tornillos niveladores, vea la figura 2.
- Para subir o bajar su refrigerador siga las instrucciones de las figuras 1 ó 2 según corresponda.
- Para mayor precisión verifique con un nivel de carpintero colocado en la parte superior del refrigerador o verifique si al abrir y cerrarlo no se mueve, entonces estará nivelado.
- Se recomienda que quede un poco inclinado hacia atrás, así la puerta tenderá a cerrarse sola.



Figura 1.

4. Deje reposar el refrigerador de 2 a 3 horas antes de conectarlo, esto permitirá que se asiente el gas y el aceite antes de iniciar el proceso de refrigeración.

### Conecte el refrigerador

Se requiere una fuente de energía eléctrica debidamente aterrizada de 220-240 V~, 50-60 Hz con fusibles de 15 ó 20 A.

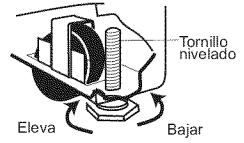

Figura 2.

## Advertencia - este electrodoméstico debe ser conectado a tierra

### Enchufe tipo 1 (aplica para algunos modelos)

#### Reemplazo del fusible

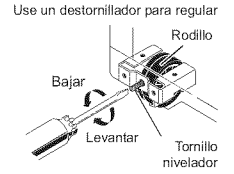
Si el cordón de alimentación de este electrodoméstico encaja con un enchufe tipo BS 1363A con fusible de 13 A, para cambiar el fusible en este tipo de enchufe, utilice un fusible aprobado por A.S.T.A. para enchufe tipo BS 1363A y proceda como sigue:

1. Retire la cubierta del fusible (A) y el fusible (B).
2. Coloque el fusible de reemplazo de 13 A en la cubierta del fusible.
3. Coloque ambos en el enchufe.

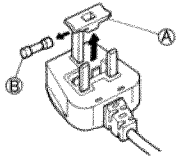

#### Importante:

La cubierta del fusible deberá encajar cuando cambie el fusible y si la cubierta del fusible se pierde, el enchufe no se deberá utilizar hasta que se coloque un reemplazo adecuado. Un reemplazo correcto se identifica por el color del inserto o el color de las palabras en relieve en la base del enchufe.

Las cubiertas de reemplazo de fusible están disponibles con su distribuidor de suministros eléctricos.

### Enchufe tipo 2 (aplica para algunos modelos)

Se requiere una toma eléctrica de 220-240 V~, 50-60 Hz, y conectada a tierra. Se recomienda el uso de un circuito separado exclusivo para el refrigerador. Use una toma que no pueda apagarse con un interruptor. No utilice un cordón eléctrico de extensión.

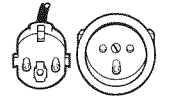

#### Tomacorriente eléctrico

Si el enchufe del electrodoméstico no encaja en su tomacorriente de pared, contacte a su distribuidor para recibir más instrucciones. Por favor no intente cambiar el enchufe por usted mismo. Este procedimiento necesita llevarlo a cabo un técnico de servicio especializado de acuerdo con las instrucciones provistas por el fabricante y por la normatividad local de seguridad.

**NOTA:** Antes de realizar cualquier tipo de instalación, limpieza o de cambiar un foco, ponga el control (Termostato, Nevera o Congelador dependiendo del modelo) en la posición OFF (apagado) y luego desconecte el refrigerador de la toma de corriente. Cuando termine, conecte de nuevo el refrigerador a la toma de corriente y vuelva a poner el control (Termostato, Nevera o Congelador dependiendo del modelo) en la posición deseada.

## Despachador de Agua (algunos modelos)

Su nuevo refrigerador posee un innovador despachador de agua en la puerta, esto le favorece al tener agua fresca disponible y a reducir el número de veces que abre la puerta de su refrigerador, ayudándole a reducir el consumo de energía en el producto.

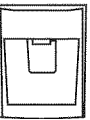

### Tanque de almacenamiento de agua

El tanque de almacenamiento de agua es de llenado manual y se localiza en la parte interior de la puerta del compartimento del refrigerador. Tiene como capacidad máxima 3 litros de agua.

#### IMPORTANTE:

- Limpie el sistema antes de utilizarlo por primera vez. Para hacerlo, llene el tanque de almacenamiento con agua limpia y oprima la palanca del despachador con un vaso grande o una jarra hasta que saque al menos un litro de agua. Tire esa agua. Este proceso ayuda a limpiar el sistema y despejar el aire de la válvula dispensadora.
- Una vez limpio el sistema, espere a que se enfríe el agua antes de usar el despachador nuevamente.
- El despachador es para USO CON AGUA PURA EXCLUSIVAMENTE. Cualquier otro líquido podrá causar un mal funcionamiento del sistema.
- El fabricante no se responsabiliza de los daños causados al despachador y su sistema debidos a la utilización de otros líquidos que no sean agua pura.

### Llenado del tanque de almacenamiento de agua

Para llenar el tanque de almacenamiento de agua, gire la tapa pequeña de la cubierta y retírela. A continuación vierta el agua con una jarra o una garrafa.

**NOTA:** Por seguridad, la tapa pequeña no se retirará completamente de la cubierta del tanque de almacenamiento.

**IMPORTANTE:** Siempre llene el tanque de almacenamiento de agua cuando esté debidamente colocado sobre la puerta.

### Cómo usar el despachador de agua:

1. Tome y oprima con un vaso resistente o una jarra, la parte central de la palanca del despachador.
  2. Después de obtener el agua necesaria, deje de hacer presión sobre la palanca, pero no retire el vaso o la jarra hasta que haya dejado de correr el agua completamente.
- IMPORTANTE:** Siempre despache agua sujetando el vaso (o recipiente) con la mano. **No intente** dejar un vaso sólo en la cavidad del despachador.
- NOTA:** Es posible que el agua tenga un sabor extraño si no utiliza el despachador periódicamente.

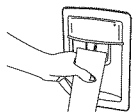
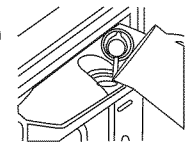

## Bloqueo del despachador

El despachador se puede bloquear para facilitar la limpieza o para evitar que sea activado sin intención. Únicamente el movimiento de la palanca del despachador.

### Para bloquear el despachador

Baje el seguro que está localizado en la parte posterior de la palanca hasta que se asiente sobre la pared del hueco del despachador.

### Limpieza del despachador

#### Para limpiar el tanque de almacenamiento de agua:

1. Tome el tanque de almacenamiento de agua con ambas manos por los extremos e inclínelo ligeramente hacia arriba, posteriormente jale hacia arriba hasta que se libere completamente de la puerta del refrigerador (ver figura 1).

2. Coloque el tanque sobre una superficie plana y retire la cubierta del mismo jalándola hacia arriba. (Ver figura 2).

3. Libere la válvula girándola en el sentido contrario a las manecillas del reloj (ver figura 3) y límpiela con cuidado.

**NOTA:** su refrigerador puede tener cualquiera de los 2 tipos de válvula ilustrados en la figura 3.

4. Para quitar el tapón de la cubierta del tanque, alinee las ranuras de la correa del tapón con las ranuras de la cubierta del tanque y retírelo con cuidado (ver figura 4).

5. Utilice una esponja o un paño suave humedecido con jabón neutro o detergente. Enjuague abundantemente y cerciórese de que no queden residuos jabonosos. Finalmente seque con un paño suave limpio y seco.

**NOTA:** No utilice fibras rugosas para limpiar el tanque de almacenamiento de agua, pues dañará su acabado.

**IMPORTANTE:** Antes de volver a colocar el tanque de almacenamiento en la puerta, asegúrese que:

- La válvula haya sido colocada correctamente, revise que el tope de la válvula esté haciendo contacto con el tope localizado en el tanque de almacenamiento.

- Que el anillo de aislamiento esté puesto correctamente en el tanque como se muestra en la figura 5.

#### Para colocar nuevamente el tanque de almacenamiento en la puerta del refrigerador:

1. Ensamble la válvula al tanque girándola en el sentido de las manecillas del reloj, inserte la correa del tapón de la cubierta del tanque y posicione la cubierta en su lugar.

2. Finalmente coloque el tanque en la puerta tomándolo con ambas manos e inclinandolo ligeramente hacia arriba, engánchelo en las patitas laterales de la pared interna de la puerta y empújelo hacia abajo hasta que quede firmemente sujeto.

**NOTA:** Cerciórese de que el tanque de almacenamiento haya sido colocado correctamente sobre la puerta y que no existe ninguna posibilidad de que se caiga.

### Rejilla colectora de gotas

La rejilla colectora de gotas sirve para almacenar los goteos o derrames eventuales durante el uso del despachador de agua.

Para limpiar la rejilla colectora es necesario que la retire del refrigerador. Esto se hace jalándola directamente hacia fuera (ver figura 6). Para insertarla colóquela en su posición y deslícela hacia el frente.



Figura 1.



Figura 2.

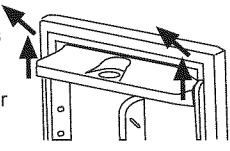

Figura 3.

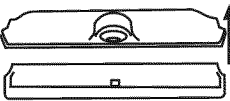

Figura 4.



Figura 5.



Figura 6.

## Cómo usar el refrigerador

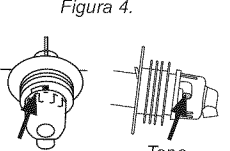
### Ajuste el control de temperatura

El control de temperatura está en el refrigerador.

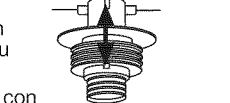
Cuando se conecte por primera vez:

- Ponga el control de temperatura en 3 (normal). El control va del 1 (menos frío) al 5 (más frío) (figura 1).

- Al mover el control a **Apagado**, deja de enfriarse el refrigerador y el congelador, pero no se desconecta de la electricidad.

- Dé tiempo al refrigerador de enfriarse completamente antes de poner alimentos en él. Su enfriamiento puede tomar varias horas. Ajuste el control de temperatura para mantener la comida tan fría como desee. Las posiciones sugeridas anteriormente son las correctas para uso normal casero.



Figura 1.

### Para cambiar el foco

- 1. Desconecte el refrigerador
- 2. Saque el foco ubicado detrás del panel de control.

- 3. Reemplácelo con un foco de 40 watts para electrodomésticos.

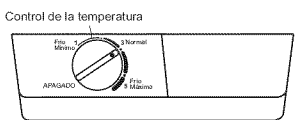
- 4. Conecte el refrigerador nuevamente.

**NOTA:** No todos los focos son adecuados, asegúrese de reemplazarlo por otro que tenga la misma forma y tamaño.

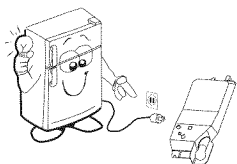

## Para cambiar el foco del congelador (algunos modelos)

1. Desconecte el refrigerador
2. Remueva la parrilla.
3. Remueva la cubierta presionándola hacia abajo.
4. Remueva el foco dañado.
5. Reemplácelo con un foco de 15 watts T25 con base E14. Solicítelo con nuestro departamento de servicio o con su proveedor de partes para electrodomésticos más cercano.
6. Coloque la cubierta (algunos modelos)
7. Conecte el refrigerador nuevamente.

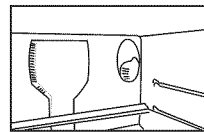

**NOTA:** No todos los focos son adecuados, asegúrese de reemplazarlo por otro que tenga la misma forma, tamaño y características eléctricas.

## Sonidos que pueden escucharse

Su nuevo refrigerador puede emitir sonidos, la mayoría de ellos son normales, pero las superficies duras como el piso, las paredes y el refrigerador pueden hacerlos más audibles.

### Murmullo suave, silbido suave

Pueden ser el ventilador y el aire en movimiento.

### Golpecitos secos o cascabeleo

El termostato emite un golpecito seco bien definido cuando el refrigerador para; igualmente cuando empieza a funcionar de nuevo. El reloj del control de descongelación también emite el mismo tipo de sonido cuando el ciclo de descongelación comienza.

### Sonidos de agua

Después de que el refrigerador pare, se puede oír por algunos minutos un goteo en la tubería. Puede oírse también agua que corre a la bandeja recolectora de agua y un sonido peculiar como agua cayendo sobre una superficie caliente en los ciclos de descongelación.

## Antes de llamar al técnico

**Muy importante**  
ES RESPONSABILIDAD DEL USUARIO VERIFICAR LA SIGUIENTE INFORMACIÓN ANTES DE LLAMAR AL TÉCNICO:

SI USTED SIGUIÓ CORRECTAMENTE LAS INSTRUCCIONES DEL MANUAL DE INSTALACIÓN, USO Y CUIDADOS Y TIENE PREGUNTAS SOBRE EL FUNCIONAMIENTO DEL REFRIGERADOR, ESTA GUÍA LE OFRECE SOLUCIONES A PROBLEMAS QUE PUEDE DETECTAR Y CORREGIR EN SU HOGAR.

### SI EL REFRIGERADOR NO FUNCIONA

- Conecte directa y correctamente la clavija. **NO USE EXTENSIONES.**
- Revise **EL CONTACTO ELÉCTRICO**, PODRÍA ESTAR DAÑADO, conecte otro aparato y pruebe si funciona.
- Evite poner a funcionar varios aparatos a la vez; **LA INSTALACIÓN ELÉCTRICA SE SOBRECARGA.**
- Verifique en el control manual, que el **CONTROL DE TEMPERATURA ESTÉ EN POSICIÓN DE ENCENDIDO.**
- Verifique en el control digital, que **AL MENOS UNA LUZ VERDE ESTÉ ENCENDIDA.**
- Asegúrese de que **NO ESTÉ JUNTO A UNA FUENTE DE CALOR** como horno, estufa o luz indirecta del sol.
- **LAS PUERTAS DEBEN CERRAR HERMÉTICAMENTE**, revise el empaque magnético de las puertas.
- **NIVELE EL REFRIGERADOR**, retire las bases de madera y ajuste los tornillos niveladores (FIGURA 1).
- **NO SOBRECARGUE EL REFRIGERADOR.** La circulación de aire frío será deficiente.
- **CONTROL MANUAL-** Coloque la perilla de control de TEMPERATURA EN EL NUM. 3 o posición media y espere por lo menos 24 horas antes de hacer un nuevo cambio de temperatura.
- **CONTROL DIGITAL -** El control digital le avisará si existe alguna falla en el refrigerador. La falla se representa con un parpadeo de las luces color ámbar ubicadas en el panel de control. Si el refrigerador no funciona o las luces color ámbar parpadean, desconecte el refrigerador, espere 10 minutos y vuelva a conectarlo. Si las luces color ámbar siguen parpadeando, espere 3 horas, si continúan encendidas después de las 3 horas, llame al técnico.

### NOTA QUE EL REFRIGERADOR TRABAJA POR PERIODOS PROLONGADOS

- Verifique que el **CONDENSADOR ESTÉ LIBRE DE POLVO Y PELUSA** (FIGURA 1).
- **EVITE ABRIR CONTINUAMENTE LA PUERTA** o periodos prolongados.
- **NO INTRODUZCA ALIMENTOS CALIENTES.**

### SI ESCUCHA SONIDOS EXTRAÑOS

- Revise que **NO HAYA OBJETOS SOBRE O DETRÁS DEL REFRIGERADOR.**
- **EL COMPRESOR NO TRABAJA CORRECTAMENTE**, puede ser que un bajo voltaje estuviera presente. Verifique la intensidad de la luz, si es baja esto nos indica que tiene un bajo voltaje, hable a su compañía de luz para que corrijan el suministro de energía. (FIGURA 1).

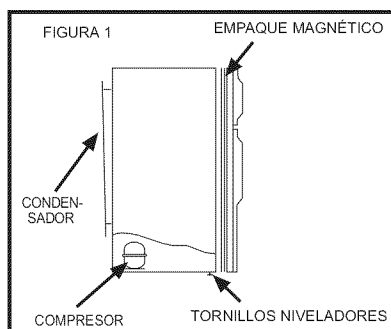

## Use and Care Guide

This guide contains useful information, read it carefully

This use and care guide apply for the following models:

EWT8002Q, EWT8002A, EWT8503A

Nominal Technical Specifications	
Nominal Current	2.0 A
Frecuency	50 - 60 Hz
Voltage	220 - 240 V ~

Made by Industrias Acros Whirlpool S.A. de C.V.  
Antigua carretera a Roma km 9  
Col. Milagro Apodaca, N.L.  
México, C.P. 66634  
Phone (01-81) 83 29 21 00

### Important safety instructions

#### ⚠ WARNING

To reduce the risk of fire, electrical shock, or injury when using your refrigerator, follow these basic precautions:

- Read all instructions before using the refrigerator.
- Child entrapment and suffocation are not problems of the past. Junked or abandoned refrigerators are still dangerous ... even if they will "just sit in the garage a few days".
- If you are getting rid of your old refrigerator, do it safely.
- Never allow children to operate, play with, or crawl inside the refrigerator.
- Never clean refrigerator parts with flammable fluids. The fumes can create a fire hazard or explosion.
- We suggest to remove the door or thigh it with a resistant cord.
- If supply cord is damaged must be replaced by our service department or a qualified person to avoid hazard.

#### •FOR YOUR SAFETY•

•DO NOT STORE OR USE GASOLINE OR OTHER FLAMMABLE VAPORS AND LIQUIDS IN THE VICINITY OF THIS OR ANY OTHER APPLIANCE. THE FUMES CAN CREATE A FIRE HAZARD OR EXPLOSION.

-SAVE THESE INSTRUCTIONS-

### Install in correct way

#### ⚠ WARNING

##### Electrical shock hazard

The refrigerator must be properly grounded.

Do not modify the electrical cord

Do not use an extension cord with this appliance, consult with a qualify technician any doubts about the proper grounding of this appliance.

If your wall outlet is not proper one have a qualify technician install it.

Not complying with the above precautions may result in high risk of injury and even death

### Before using your refrigerator

- Do not use the refrigerator in an area where the room temperature will fall below 13°C (55° F).
- Keep the refrigerator out of the weather.
- Connect the refrigerator only to the proper kind of outlet, with the correct electrical supply and grounding.
- Do not load the refrigerator with food before it has time to get properly cold.
- Use the refrigerator only for the uses described in this manual.
- Properly maintain the refrigerator.
- Be sure the refrigerator is not used by anyone unable to operate it properly.
- The refrigerator is only for domestic use.

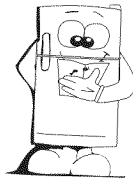

### How to install the refrigerator

Before connecting the new refrigerator follow these steps:

1. Remove all packing material.
2. Install your refrigerator under the following conditions: Allow 7,5 cm (3 inches) between overhead cabinets and refrigerator top.
- Allow at least 5 cm (2 inches) between the refrigerator condenser on the back and the wall.
- Allow 1,25 cm (1/2") on each side of the refrigerator for ease of installation.
- If the hinge side of the refrigerator is to be against the wall, you might want to leave extra space so the door can be opened wider.

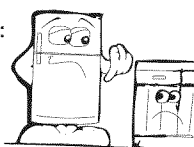

Grill

### 3. Levelling the refrigerator.

- Detach grill by removing screws.
- If your refrigerator has levelling screws only, follow the steps shown in figure 1.
- If your refrigerator has rollers with levelling screws, follow the steps shown in figure 2.
- To raise or lower the front of the refrigerator, turn each screw in a clockwise or counterclockwise direction (figure 1 or 2).
- For greater levelling accuracy you should place a spirit level on the upper surface of the refrigerator.
- It is recommended to incline lightly back the refrigerator in order to let the door close by itself.

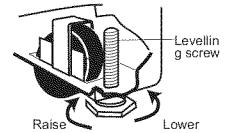

Figure 1.

4. Before starting the refrigeration process allow the refrigerator to rest from 2 to 3 hours in order to let the gas and oil be settled.

### Connecting your refrigerator

A 220-240 V~, 50-60 Hz, 15 or 20 A fused and properly grounded electrical supply is required.

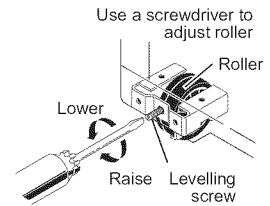

Figure 2.

### Warning - this appliance must be earthed

#### Plug type 1 (some models)

##### Fuse replacement

If the mains lead of this appliance is fitted with a BS 1363A 13 amp fused plug, to change a fuse in this type of plug use an A.S.T.A. approved fuse to BS 1363A type and proceed as follows:

1. Remove fuse cover (A) and fuse (B).
2. Fit replacement 13 A fuse into fuse cover.
3. Refit both into plug.

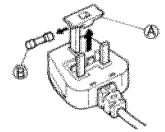

##### Important:

The fuse cover must be fitted when changing a fuse and if the fuse cover is lost the plug must not be used until a correct replacement is fitted. Correct replacement are identified by the color insert or the color embossed in words on the base of the plug.

Replacement fuse covers are available from your local electrical store.

#### Plug type 2 (some models)

A 220-240 V~, 50-60 Hz, and grounded (earthed) electrical supply is required.

It is recommended that a separate circuit serving only your refrigerator be provided. Use an outlet that cannot be turned off by a switch. Do not use an extension cord.

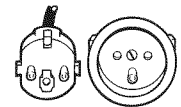

##### Socket outlet

If the fitted plug is not suitable for your socket outlet, please contact your dealer for further instruction. please do not attempt to change plug by yourself. The procedure needs to be carried out by qualified technician in compliance with the manufactures instructions and current standard safety regulations.

**NOTE:** Before performing any type of installation, cleaning, or removing a light bulb, turn the control, (Thermostat, Refrigerator or Freezer Control depending on the model) to OFF and then disconnect the refrigerator from the electrical source. When you are finished, reconnect the refrigerator to the electrical source and reset the control (Thermostat, Refrigerator or Freezer Control depending on the model) to the desired setting.

### Water dispenser (some models)

Your new refrigerator has an innovative water dispenser located over the exterior of refrigerator compartment door. This dispenser will let you have cool water available and reduce energy consumption due less refrigerator door openings.

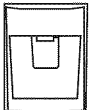

#### Water storage bin

The water storage bin is manually filled and is located at upper side of inner door of refrigerator compartment. The water storage bin has a 3 lt. maximum capacity of water.

##### IMPORTANT:

- Clean all system before use for first time. Fill water storage bin completely with drinking water and press the water dispenser paddle with a medium size glass or jar until you draw and discard 1 lt. The water you draw and discard cleans the system and helps clear air from lines.
- Allow several hour for the refrigerator to cool down and chill water before using the water dispenser again.
- Water dispenser system is TO USE WITH PURE WATER EXCLUSIVELY. Any different kind of liquids (like flavored or soft drinks) could damage the system.
- Whirlpool Mexico will not pay for damage resulting from misuse or use with different liquids than purified water in the water dispenser system.

#### Filling the water storage bin

To fill the water storage bin, turn and remove the small cap located in top of bin. Then fill with purified water with a jar or container.

**NOTE:** The small cap does not remove completely from the bin for security reasons.

**IMPORTANT:** Always fill the water storage tank when it is properly installed in inner door.

#### How to use the water dispenser:

1. Press a sturdy glass or jar against the dispenser paddle to start dispensing.
2. Release pressure on the paddle and be sure the water has stopped dispensing before removing the glass or jar.

**IMPORTANT:** Always dispense water holding the glass (or jar) with the hand. Do not try to stand a glass alone in the dispenser cavity.

**NOTE:** Water may have a strange flavor if you do not use the dispenser periodically.

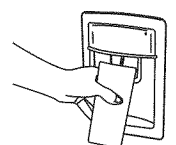
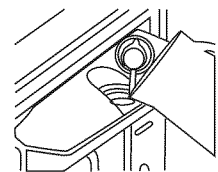

## Dispenser lock

Water dispenser can be locked to easy cleaning or to avoid unintended use.

**NOTE:** The dispenser only locks the paddle against its movement.

### To lock the dispenser paddle:

Lower the security lever located behind the dispenser paddle until it lays and makes contact with rear wall of dispenser cavity.



## Water dispenser cleaning

### To clean water storage bin:

1. Hold water storage bin with both hands by its sides firmly and Lift up the front of the bin then pull up to remove completely from the inner door (see figure 1).
2. Put water storage bin aside in a flat surface and remove the lid pulling it up (see figure 2).
3. To release the valve, turn it counterclockwise (see figure 3). Clean it carefully.

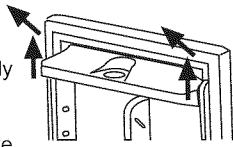

Figure 1.

**NOTE:** your refrigerator can have any of two styles of valve shown in figure 3.

cap of lid in water storage bin, line up the tabs of the cap strap with the slots in the lid, then remove the cap carefully (see figure 4).

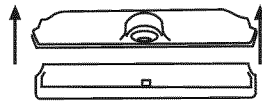

Figure 2.

5. Use a clean sponge or soft cloth and a mild detergent in warm water. Rinse with clean water thoroughly to make sure there are no soap residues. Dry with soft, clean cloth.



Figure 3.

**NOTE:** Do not use scouring pads or abrasive cleaners. Damage may occur, even with one-time or limited use.

**IMPORTANT:** Before replacing the water storage bin, make sure that:

- Valve has been securely placed again, verify the valve is in contact with tab placed in the water storage bin
- The isolating ring is securely placed in the water storage bin as shown in figure 5.



Figure 4.

### To replace the water storage bin inside refrigerator:

1. Screw the valve to water storage bin turning clockwise. Replace strap of lid cap inside the lid and put lid again over the bin.
2. Replace water storage bin holding with both hands by its sides, lift up front of bin to align side guides with tabs in inner door, then push firmly down until it has snapped completely.

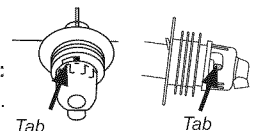

Figure 5.

**NOTE:** Make sure water storage bin has been securely placed and there is no way to fall down.

## Drops collector tray

The drops collector tray is useful to collect spills or last drops during use of water dispenser.

You need to remove the drops collector tray from the refrigerator to clean it. Hold the edge and pull straight out (see figure 6). To replace the tray, put in its position and slide forward.

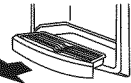

Figure 6.

## How to use the refrigerator

### Adjust the temperature control

The temperature control is in the refrigerator. It controls the temperature in both the refrigerator and freezer compartments:

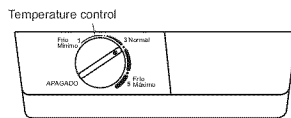

Figure 1.

When you plug in the refrigerator for the first time:

- Set the temperature control to 3 (normal). Temperature control adjustments range from 1 (warmest) to 5 (coldest) (figure 1).
- Turning the temperature control to Apagado (Off) stops cooling in both the refrigerator and freezer compartments. But it does not disconnect the refrigerator from the power supply.
- Give the refrigerator time to cool down completely before adding food. This could take several hours.
- Adjust the temperature control to have food as cold as you like. The settings indicated above should be correct for normal, household refrigerator usage.

## To change refrigerator light bulb

1. Disconnect refrigerator from power supply.
2. Reach behind the control panel to remove bulb.
3. Replace with a 40 watts appliance bulb.
4. Reconnect refrigerator to power supply.

**NOTE:** Not all appliance bulbs will fit your refrigerator. Be sure to replace a bulb with one of the same size and shape.

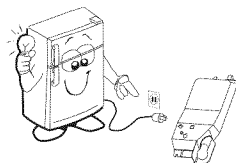

## To change freezer light bulb (some models)

- 1.- Disconnect refrigerator from power supply.
- 2.- Remove the shelf.
- 3.- Remove the cover pushing it down.
- 4.- Remove the bulb.
- 5.- Replace with a 15 watts T25 bulb, base E14. Request it with our service department or with your nearest original parts provider
- 6.- Place the light cover, following reverse procedure from step 3.
- 7.- Reconnect refrigerator to power supply.

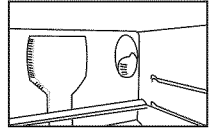

**NOTE:** Not all appliance bulbs will fit your refrigerator. Be sure to replace a bulb with one of the same specifications of step 5.

## Sounds you may hear

Your new refrigerator may make sounds that your old one did not. Do not be alarmed, Most of the new sounds are normal. Hard surfaces like the floor, walls and cabinets can make the sounds seem louder.

The following describes the kinds of sounds that might be new to you, and what may be making them.

### Slight hum, soft hiss

You may hear the refrigerator's fan motor and moving air.

### Clicking or snapping sounds

The thermostat make a definite click when the refrigerator stops running. It also makes a sound when the refrigerator starts. The defrost timer will click when the defrost cycle starts.

### Water sounds

When the refrigerator stops running, you may hear gurgling in the tubing for a few minutes after it stops. You may also hear defrost water running into the defrost water pan.

## Before calling the technician

### IMPORTANT

BEFORE CALLING THE TECHNICIAN IT IS VERY IMPORTANT TO VERIFY THE FOLLOWING INFORMATION:

IF AFTER READING THE USE AND REFERENCE GUIDE YOU HAVE QUESTIONS, THIS GUIDE MAY OFFER YOU SOME SOLUTIONS TO PROBLEMS YOU CAN DETECT AND CORRECT YOURSELF IN YOUR HOME

### IF THE REFRIGERATOR IS NOT WORKING

- Plug firmly into a live circuit. Do not use extension cord.
- Check the power supply. It could be damaged. Connect another appliance and see if it works normally.
- Do not connect various appliances at the same time, the electrical installation will over load .
- Verify that the temperature control (on manual control) is in the ON (ENCENDIDO) position.
- Verify (on digital control) that at least, 1 green led indicator is turn ON.
- Avoid placing the appliance close to a hot source.
- Close the doors completely. Check to see if the gaskets are dirty or sticky.
- Level the refrigerator. Remove wood supports and adjust the roller levels (FIGURE 1).
- Do not overload the refrigerator . The air circulation will be deficient.
- MANUAL CONTROL- Set the temperature control in number 3 or in the middle position and wait at least 24 hours before making another change of temperature.
- DIGITAL CONTROL- The digital control will let you know if a failure exists in the refrigerator. The failure is represented by the blinking of the amber lights on the control panel. If the refrigerator does not work or the amber lights are blinking, disconnect the refrigerator from power supply, wait 10 minutes and reconnect refrigerator to power supply. If the amber lights keep blinking, wait 3 hours. If the lights continue ON after 3 hours, please call the technician.

### THE REFRIGERATOR SEEMS TO RUN TOO MUCH

- Verify if the condenser has lint or is dirty (FIGURE 1)
- Avoid opening the doors constantly or for long periods.
- Do not introduce warm food.

### IS THE REFRIGERATOR MAKING UNFAMILIAR SOUNDS

- Verify there is nothing on top or behind.
- The compressor does not work properly, chek if you are using the right voltage.
- Verify the light intensity. If it is low, consult with an qualified technician (FIGURE 1).

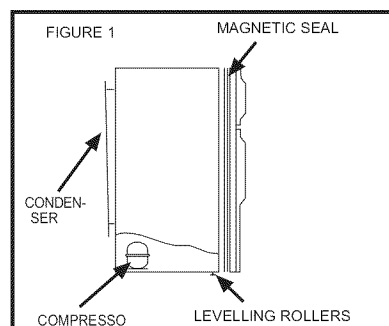

# Guide d'utilisation et d'entretien

Ce guide contient des informations utiles, lisez-le attentivement

Ce guide d'utilisation et d'entretien concerne les modèles suivants :

EWT8002Q, EWT8002A, EWT8503A

Spécifications techniques nominales	
Courant nominal	2.0 A
Fréquence	50-60 Hz
Tension	220-240 V ~

Fabriqué par Industrias Acros Whirlpool S.A. de C.V.  
Antigua carretera a Roma km 9  
Col. Milagro Apodaca N.L.  
Mexique, 66634  
Téléphone (01-81) 83 29 21 00

## Consignes de sécurité importantes

### ⚠ AVERTISSEMENT

Afin de réduire le risque d'incendie, de choc électrique ou de blessure lors de l'utilisation du réfrigérateur, veuillez suivre ces précautions de base :

- Lisez toutes les instructions avant d'utiliser le réfrigérateur.
- Les problèmes d'enfants qui restent enfermés et d'étouffement existent encore. Les réfrigérateurs en panne ou abandonnés sont toujours dangereux, même s'ils ne sont stockés dans le garage que pendant quelques jours.
- Si vous voulez vous débarrasser de votre ancien réfrigérateur, faites-le de manière sûre.
- Ne laissez jamais les enfants utiliser, jouer ou entrer dans le réfrigérateur.
- Ne nettoyez jamais le réfrigérateur avec des liquides inflammables. Les vapeurs peuvent entraîner un risque d'incendie ou d'explosion.
- Nous recommandons de retirer la porte ou de la bloquer avec une corde solide.
- Si le cordon d'alimentation est endommagé, il doit être remplacé par notre service de réparation ou par une personne qualifiée afin d'éviter tout risque.

#### -POUR VOTRE SÉCURITÉ-

NE STOCKEZ PAS ET N'UTILISEZ PAS D'ESSENCE OU TOUT AUTRE LIQUIDE OU PRODUIT INFLAMMABLE À PROXIMITÉ DE CET APPAREIL OU DE TOUT AUTRE APPAREIL. LES VAPEURS PEUVENT ENTRAÎNER UN RISQUE D'INCENDIE OU D'EXPLOSION.

-CONSERVEZ CES INSTRUCTIONS-

## Installation de façon correcte

### ⚠ AVERTISSEMENT

#### Risque de choc électrique

Le réfrigérateur doit être correctement relié à la terre.

Ne modifiez pas le cordon électrique.

N'utilisez pas de rallonge avec cet appareil, consultez un technicien qualifié en cas de doute sur la mise à la terre correcte de cet appareil.

Si votre prise murale n'est pas appropriée, faites-en installer une correcte par un électricien qualifié.

Le non-respect des précautions ci-dessus peut entraîner un risque de blessures graves ou de décès.

## Avant d'utiliser votre réfrigérateur

- N'utilisez pas le réfrigérateur dans un lieu où la température est inférieure à 13 °C (55 °F).
- Conservez le réfrigérateur à l'abri des intempéries.
- Branchez le réfrigérateur uniquement sur un type de prise approprié, avec une alimentation électrique et une mise à la terre correctes.
- Ne chargez pas les aliments dans le réfrigérateur avant qu'il n'ait atteint la température correcte.
- Utilisez le réfrigérateur uniquement pour les buts décrits dans ce manuel.
- Entretenez correctement le réfrigérateur.
- Assurez-vous que le réfrigérateur n'est utilisé que par des personnes capables de l'utiliser correctement.
- Le réfrigérateur est destiné à un usage domestique uniquement.



## Installation du réfrigérateur

Avant de brancher le nouveau réfrigérateur, suivez ces étapes :

1. Retirez tout le matériau d'emballage.
2. Installez votre réfrigérateur dans les conditions suivantes :
  - Laissez un espace de 7,5 cm (3 pouces) entre le dessus du meuble et le dessus du réfrigérateur.
  - Laissez un espace d'au moins 5 cm (2 pouces) entre le condensateur du réfrigérateur à l'arrière et le mur.
  - Laissez un espace de 1,25 cm (1/2") de chaque côté du réfrigérateur pour faciliter l'installation.
  - Si la charnière latérale du réfrigérateur doit être contre le mur, laissez un espace supplémentaire pour permettre une ouverture correcte de la porte.
3. Mettez de niveau le réfrigérateur.
  - Détachez les grilles en retirant les vis.
  - Si votre réfrigérateur ne possède que des vis de mise de niveau, suivez les étapes de la figure 1.
  - Si votre réfrigérateur possède des roulettes avec vis de mise de niveau, suivez les étapes de la figure 2.

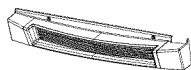
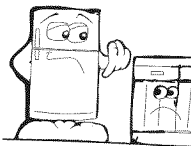

- Pour soulever ou abaisser l'avant du réfrigérateur, tournez chaque vis dans le sens des aiguilles d'une montre ou dans le sens contraire (figure 1 ou 2).
- Pour une meilleure précision lors de la mise de niveau, placez un niveau à bulle sur la surface supérieure du réfrigérateur.
- Il est recommandé d'incliner légèrement le réfrigérateur vers l'arrière afin de permettre à la porte de se fermer d'elle-même.

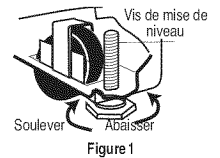

Figure 1

4. Avant de démarrer le processus de réfrigération, laissez reposer le réfrigérateur pendant 2 à 3 heures afin de permettre au gaz et à l'huile de se stabiliser.

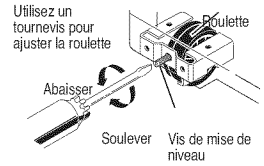

Figure 2

## Branchement de votre réfrigérateur

Une alimentation électrique de 220-240 V~, 50-60 Hz uniquement avec un fusible de 15 A ou 20 A et correctement reliée à la terre est nécessaire.

## Avertissement – cet appareil doit être relié à la terre

Type de fiche 1 (sur certains modèles)

### Remplacement du fusible

Si le cordon d'alimentation de cet appareil est doté d'une fiche avec fusible de 15 A de type BS 1363A, procédez comme suit pour remplacer le fusible par un fusible de type BS1363A approuvé par l'A.S.T.A. pour cette fiche :

1. Retirez le couvercle du fusible (A) et le fusible (B).
2. Placez le fusible de rechange de 13 A dans le couvercle du fusible.
3. Remettez le tout en place dans la fiche.

### Important :

Le couvercle du fusible doit être installé lors du remplacement du fusible. Si le couvercle du fusible est perdu, la fiche ne doit pas être utilisée tant qu'un couvercle de rechange correct n'a pas été installé.

Le remplacement correct est identifié par l'insert de couleur gravé à la base de la fiche.

Les couvercles de fusible de rechange sont disponibles dans le magasin de produits électriques le plus proche.

### Type de fiche 2 (certains modèles)

Une alimentation de 220-240 V~, 50-60 Hz relié à la terre est nécessaire.

Il est recommandé d'utiliser un circuit séparé et réservé au réfrigérateur.

Utilisez une prise qui n'est pas commandée par un interrupteur. N'utilisez pas de rallonge.

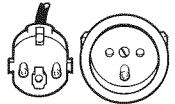
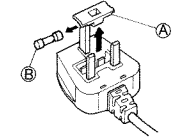

### Prise de courant

Si la fiche de l'appareil prise n'est pas appropriée à la prise de courant, veuillez contacter votre revendeur pour plus d'informations. N'essayez pas de remplacer la fiche vous-même. Cette opération doit être effectuée par un technicien qualifié conformément aux instructions du fabricant et aux normes de sécurité en vigueur.

**REMARQUE :** avant d'effectuer tout type d'installation, de nettoyage ou de retrait d'une ampoule, placez l'interrupteur (commande du thermostat, du réfrigérateur ou du congélateur selon le modèle) sur OFF (ARRÊT), puis débranchez le réfrigérateur de la prise de courant. Lorsque vous avez terminé, rebranchez le réfrigérateur à l'alimentation électrique et remettez la commande (thermostat, réfrigérateur ou congélateur selon le modèle) sur le réglage désiré.

## Distributeur d'eau (sur certains modèles)

Votre nouveau réfrigérateur possède un distributeur d'eau innovant situé dans le compartiment extérieur de la porte du réfrigérateur. Ce distributeur vous permet d'avoir de l'eau fraîche et de réduire la consommation d'énergie en limitant les ouvertures de la porte du réfrigérateur.

### Réservoir d'eau

Le réservoir d'eau est rempli manuellement et se trouve en haut de l'intérieur de la porte du réfrigérateur. Le réservoir d'eau possède une capacité maximum de 3 litres d'eau.

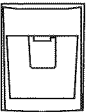

### IMPORTANT :

- Nettoyez entièrement le système avant la première utilisation. Remplissez complètement le réservoir d'eau avec de l'eau potable et appuyez sur le levier du distributeur avec un verre de taille moyenne ou un pichet et faites couler environ 1 litre que vous jetterez. Cette eau que vous jetterez sert à nettoyer le système et à purger l'air des tuyaux.
- Laissez le réfrigérateur se refroidir et rafraîchir l'eau pendant plusieurs heures avant d'utiliser à nouveau le distributeur d'eau.
- Le distributeur d'eau DOIT ÊTRE UTILISÉ AVEC DE L'EAU PURE UNIQUEMENT. Tout autre liquide (boissons aromatisées ou non-alcoolisées) pourrait endommager le système.
- Whirlpool Mexico ne remboursera aucun dégât causé par une mauvaise utilisation ou par l'utilisation de liquides différents de l'eau purifiée dans le distributeur d'eau.

### Remplissage du réservoir d'eau

Pour remplir le réservoir d'eau, tournez le retirez le petit capuchon situé sur le réservoir. Remplissez ensuite d'eau purifiée à l'aide d'un pichet ou d'un autre récipient.

**REMARQUE :** le petit capuchon ne peut être complètement retiré du réservoir pour des raisons de sécurité.

**IMPORTANT :** remplissez toujours le réservoir d'eau lorsqu'il est correctement installé à l'intérieur de la porte.

Utilisation du distributeur d'eau :

1. Appuyez un verre solide ou un pichet contre le levier du distributeur pour commencer la distribution.
2. Relâchez la pression sur le levier et assurez-vous que l'eau s'est arrêtée avant de retirer le verre ou le pichet.

**IMPORTANT :** tenez toujours le verre (ou le pichet) dans la main et n'essayez pas de laisser le verre tenir seul dans la cavité du distributeur.

**REMARQUE :** l'eau peut avoir un goût étrange si vous n'utilisez pas le distributeur régulièrement.

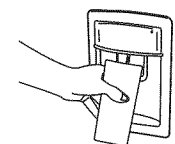
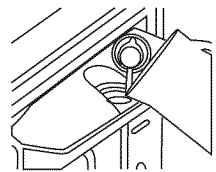

## Verrouillage du distributeur

Le distributeur d'eau peut être verrouillé pour faciliter le nettoyage ou pour éviter toute utilisation accidentelle.

**REMARQUE** : le distributeur ne verrouille que le mouvement du levier.

## Verrouillage du levier du distributeur :

Abaissez le levier de sécurité situé derrière le levier du distributeur jusqu'à ce qu'il entre en contact avec la paroi arrière de la cavité du distributeur.

## Nettoyage du distributeur d'eau

### Pour nettoyer le réservoir d'eau :

1. Tenez le réservoir d'eau des deux mains par les côtés et soulevez l'avant du réservoir, puis tirez vers le haut pour le retirer complètement de l'intérieur de la porte (voir **figure 1**).
2. Mettez le réservoir d'eau de côté, sur une surface plane, et retirez le couvercle en tirant dessus (voir **figure 2**).
3. Pour démonter le robinet, tournez-le dans le sens contraire des aiguilles d'une montre (voir **figure 3**). Nettoyez-le attentivement.

**REMARQUE** : votre réfrigérateur peut disposer de l'un des types de robinet indiqués sur la **figure 3**.

Pour retirer le capuchon du couvercle du réservoir d'eau, alignez les onglets de la sangle du capuchon avec les fentes dans le couvercle, puis retirez attentivement du capuchon (voir **figure 4**).

4. Utilisez une éponge propre ou un chiffon doux avec un détergent neutre et de l'eau chaude. Rincez abondamment à l'eau propre pour vous assurer qu'il ne reste plus de détergent. Essuyez avec un chiffon propre et doux.

**REMARQUE** : n'utilisez pas de tampons à récurer ou de produits de nettoyage abrasifs. Des dégâts peuvent se produire même lors d'une seule utilisation ou d'une utilisation limitée.

**IMPORTANT** : avant de remettre le réservoir d'eau en place, assurez-vous que :

- le robinet a été remonté correctement et vérifiez qu'il est en contact avec l'onglet placé dans le réservoir d'eau ;
- la bague d'isolation est correctement placée dans le réservoir d'eau comme indiqué sur la **figure 5**.

### Remise en place du réservoir d'eau dans le réfrigérateur :

1. Vissez le robinet sur le réservoir d'eau en le tournant dans le sens des aiguilles d'une montre. Remettez en place la sangle du capuchon du couvercle à l'intérieur du couvercle et remettez le couvercle du réservoir.
2. Remettez le réservoir d'eau en place en le tenant des deux mains par les côtés. Soulevez l'avant du réservoir pour aligner les guides latéraux avec les onglets à l'intérieur de la porte, puis poussez-le fermement vers le bas jusqu'à ce qu'il soit complètement enclenché.

**REMARQUE** : assurez-vous que le réservoir d'eau est correctement placé et qu'il ne risque pas de tomber.

## Plateau de récolte des gouttes

Le plateau de récolte des gouttes est utile pour récolter les renversements ou les dernières gouttes durant la distribution de l'eau.

Vous devez retirer le plateau de récolte des gouttes du réfrigérateur pour le nettoyer. Tenez-le par le bord et tirez pour le sortir (voir **figure 6**). Pour remettre en place le plateau, mettez-le en position et faites-le glisser vers l'avant.

## Utilisation du réfrigérateur

### Réglage de la commande de température

La commande de température se trouve dans le réfrigérateur. Elle contrôle la température du compartiment réfrigérateur et du compartiment congélateur.

Lorsque vous branchez le réfrigérateur pour la première fois :

- Réglez la commande de température sur 3 (normal). La commande de température peut être réglée de 1 (plus chaud) à 5 (plus froid) (**figure 1**).
  - Tournez la commande de température sur APAGADO (Arrêt) pour arrêter le refroidissement dans le compartiment réfrigérateur et le compartiment congélateur. Cela ne déconnecte pas le réfrigérateur de l'alimentation électrique.
  - Laissez les temps au réfrigérateur de se refroidir complètement avant de charger les aliments. Cela peut prendre plusieurs heures.
  - Réglez la commande de température pour obtenir des aliments froids comme vous le souhaitez.
- Les réglages indiqués ci-dessus sont correct pour une utilisation domestique normale du réfrigérateur.

## Remplacement de l'ampoule du réfrigérateur

1. Débranchez le réfrigérateur de l'alimentation électrique.
2. Retirez l'ampoule qui se trouve derrière le bandeau de commande.
3. Remplacez-la par une ampoule de 40 Watts.
4. Rebranchez le réfrigérateur à l'alimentation électrique.

**REMARQUE** : les ampoules ne sont pas toutes adaptées à votre réfrigérateur. Assurez-vous de remplacer l'ampoule par une ampoule ayant la même taille et la même forme.

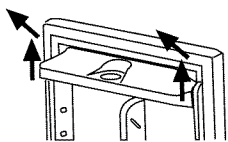

Figure 1

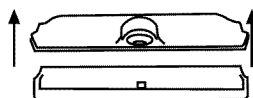

Figure 2



Figure 3

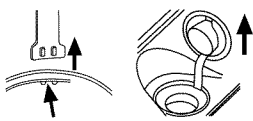

Figure 4

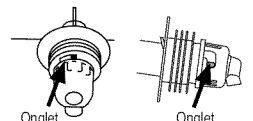

Figure 5

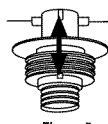

Figure 5

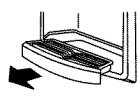

Figure 6

Commande de température

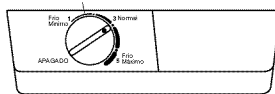
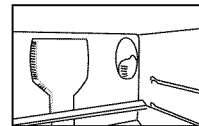

Figure 1

## Remplacement de l'ampoule du congélateur (sur certains modèles)

1. Débranchez le réfrigérateur de l'alimentation électrique.
2. Retirez la clayette.
3. Retirez le couvercle en le poussant vers le bas.
4. Retirez l'ampoule.
5. Remplacez-la par une ampoule de 15 Watts T25, à culot E14.  
Demandez-la à notre service de réparation ou au fournisseur de pièces d'origine le plus proche.
6. Placez le couvercle de l'ampoule en suivant la procédure inverse à partir de l'étape 3.
7. Rebranchez le réfrigérateur à l'alimentation électrique.



**REMARQUE** : les ampoules ne sont pas toutes adaptées à votre réfrigérateur. Assurez-vous de remplacer l'ampoule par une ayant les mêmes spécifications qu'à l'étape 5.

## Sons que vous pouvez entendre

Votre nouveau réfrigérateur peut émettre des sons différents de votre ancien réfrigérateur. Ne vous inquiétez pas, la plupart de ces sons sont normaux. Les surfaces dures comme le sol, les murs et le meuble peuvent faire sembler le son plus fort. Vous trouverez ci-après la description des types de son qui pourraient être nouveaux pour vous et de ce qui les produit.

### Légers ronronnements et sifflements

Vous pouvez entendre le moteur du ventilateur du réfrigérateur et l'air qui se déplace.

### Cliquetis ou bruits secs

Le thermostat émet un clic lorsque le réfrigérateur cesse de fonctionner. Il émet également un son lorsque le réfrigérateur démarre. La minuterie du dégivrage émet un clic lorsque le cycle de dégivrage démarre.

### Bruit d'eau

Lorsque le réfrigérateur cesse de fonctionner, vous pouvez entendre des gargouillis dans les tuyaux pendant quelques minutes après l'arrêt. Vous pouvez également entendre l'eau du dégivrage qui coule dans la cuve de dégivrage.

## Avant d'appeler le technicien

### IMPORTANT

AVANT D'APPELER LE TECHNICIEN, IL EST TRÈS IMPORTANT DE VÉRIFIER LES INFORMATIONS SUIVANTES :

SI VOUS AVEZ DES QUESTIONS APRÈS AVOIR LU LE GUIDE D'UTILISATION ET DE RÉFÉRENCE, CE GUIDE PEUT VOUS OFFRIR DES SOLUTIONS AUX PROBLÈMES QUE VOUS POUVEZ RENCONTRER ET CORRIGER VOUS-MÊME CHEZ VOUS.

### SI LE RÉFRIGÉRATEUR NE FONCTIONNE PAS

- Branchez-le correctement sur un circuit alimenté. N'utilisez pas de rallonge.
- Vérifiez l'alimentation. Elle pourrait être endommagée. Branchez d'autres appareils pour vérifier s'ils fonctionnent normalement.
- Ne branchez pas plusieurs appareils en même temps, car l'installation électrique peut être surchargée.
- Vérifier que la commande de température (avec la commande manuelle) est en position ON (MARCHE).
- Vérifier (avec la commande numérique) qu'au moins 1 témoin vert est allumé.
- Évitez de placer l'appareil à proximité d'une source de chaleur.
- Fermez les portes complètement. Vérifiez si les joints sont sales ou collants.
- Mettez le réfrigérateur de niveau. Retirez les supports en bois et ajustez les niveaux des roulettes (**FIGURE 1**).
- Ne surchargez pas le réfrigérateur. La circulation de l'air pourrait être insuffisante.
- COMMANDE MANUELLE – Réglez la commande de température sur le numéro 3 ou dans la position du milieu et attendez au moins 24 heures avant d'effectuer un autre changement de température.
- COMMANDE NUMÉRIQUE – La commande numérique vous avertit en cas de panne du réfrigérateur. La panne est indiquée par le clignotement des témoins orange sur le bandeau de commande. Si le réfrigérateur ne fonctionne pas ou si les témoins orange clignotent, débranchez le réfrigérateur de l'alimentation électrique, attendez 10 minutes et rebranchez le réfrigérateur à l'alimentation électrique. Si les témoins orange clignotent encore, attendez 3 heures. Si les témoins sont toujours allumés au bout de 3 heures, veuillez contacter le technicien.

### LE RÉFRIGÉRATEUR SEMBLE FONCTIONNER TROP SOUVENT

- Vérifiez si le condensateur contient des peluches ou est sale (**FIGURE 1**)
- Évitez d'ouvrir les portes fréquemment ou pendant de longues périodes.
- N'introduisez pas d'aliments chauds.

### SI LE RÉFRIGÉRATEUR ÉMET DES SONS INHABITUELS

- Vérifiez qu'il n'y a rien sur le réfrigérateur ou derrière.
- Le compresseur ne fonctionne pas correctement, vérifiez si vous utilisez la tension correcte.
- Vérifiez l'intensité lumineuse. Si elle est faible, consultez un technicien qualifié (**FIGURE 1**).

