

Poulan PRO®

ENGLISH

Instruction Manual Manual de Instrucciones Manuel d'Instructions

PPB350

ESPAÑOL

For Occasional Use Only



DANGER:

Read and follow all Safety Rules and Operating Instructions before using this product. Failure to do so can result in serious injury.

PELIGRO:

Lea el manual de instrucciones y siga todas las advertencias e instrucciones de seguridad. El no hacerlo puede resultar en lesiones graves.

DANGER:

Lire le manuel d'instructions et bien respecter tous les avertissements et toutes les instructions de sécurité. Tout défaut de le faire pourrait entraîner des blessures graves.

Electrolux Home Products, Inc.
1030 Stevens Creek Road
Augusta, GA 30907

 **The Electrolux Group.** *The world's No. 1 choice.*
KITCHEN, CLEANING AND OUTDOOR APPLIANCES COMBINED

Copyright ©2005 Electrolux Home Products, Inc.

530165438

8/17/05

FRANÇAIS

SAFETY RULES

⚠ WARNING: When using gardening appliances, basic safety precautions must always be followed to reduce the risk of fire and serious injury.

⚠ DANGER: *This power tool can be dangerous!* This unit can cause serious injury including amputation or blindness to the operator and others. The warnings and safety instructions in this manual must be followed to provide reasonable safety and efficiency in using the unit. The operator is responsible for following the warnings and instructions in this manual and on the unit. Read the entire instruction manual before assembling and using the unit! Restrict the use of this unit to persons who read, understand, and follow the warnings and instructions in this manual and on the unit. Never allow children to operate this unit.



INSTRUCTION MANUAL



SAFETY INFORMATION ON THE UNIT

⚠ DANGER: Blade can thrust violently away from material it does not cut. Blade thrust can cause amputation of arms or legs. Keep people and animals 50 feet (15 meters) away.

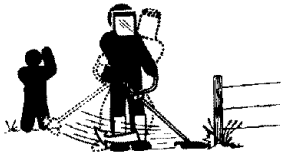

⚠ WARNING: Blade/trimmer line can throw objects violently. You and others can be blinded or injured. Wear safety glasses and leg protection.



- Always use:
- Hearing protection
 - Eye protection
 - Head protection

ALWAYS WEAR:

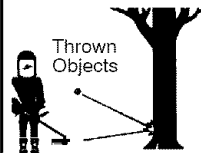

⚠ WARNING: Hazard zone for thrown objects. Blade/trimmer line can throw objects violently. Others can be blinded or injured. Keep people and animals 50 feet (15 meters) away.

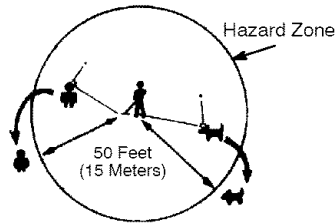

⚠ WARNING: Do not use trimmer head as a fastening device for the blade.



⚠ WARNING: The blade continues to spin after the throttle is released or, engine is turned off. The coasting blade can throw objects or seriously cut if accidentally touched. Stop the blade by contacting the right hand side of the coasting blade with material already cut.

Stop coasting blade by contact with cut material.

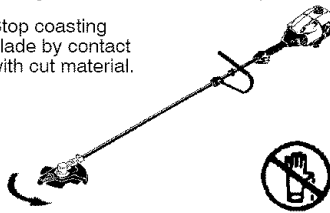

OPERATOR SAFETY

- Dress properly. Always wear safety glasses or similar eye protection when operating, or performing maintenance on your unit (safety glasses are available). Eye protection should be marked Z87.
- Always wear face or dust mask if operation is dusty.
- Always wear heavy, long pants, long sleeves, boots, and gloves. Wearing safety leg guards is recommended.
- Always wear foot protection. Do not go barefoot or wear sandals.
- Secure hair above shoulder length. Secure or remove loose clothing and jewelry or clothing with loosely hanging ties, straps, tassels, etc. They can be caught in moving parts.
- Being fully covered also helps protect you from debris and pieces of toxic plants thrown by spinning line/blade.
- Stay Alert. Do not operate unit when you are tired, ill, upset or under influence of alcohol, drugs, or medication. Watch what you are doing; use common sense.
- Wear hearing protection.

- Never start or run the engine inside a closed room or building. Breathing exhaust fumes can kill.
- Keep handles free of oil and fuel.
- Always use the handlebar and a properly adjusted shoulder strap with a blade (see ASSEMBLY).

UNIT/MAINTENANCE SAFETY

⚠ WARNING: Stop unit and disconnect the spark plug before performing maintenance (except carburetor adjustments).

- Look for and replace damaged or loose parts before each use. Look for and repair fuel leaks before use. Keep unit in good working condition.
- Throw away blades that are bent, warped, cracked, broken, or damaged in any other way. Replace trimmer head parts that are cracked, chipped, broken, or damaged in any other way before using the unit.
- Maintain unit according to recommended procedures. Keep blade sharp. Keep cutting line at the proper length.
- Use only 0.095" (2.4 mm) diameter Poulan PRO® brand replacement line. Never use wire, rope, string, etc.
- Install required shield properly before using the unit. Use the metal shield for all metal blade use. Use the plastic shield for all line trimmer use.
- Use only specified blade or trimmer head; make sure it is properly installed and securely fastened.
- Never start engine with clutch shroud removed. The clutch can fly off and cause serious injury.
- Be sure blade or trimmer head stops turning when engine idles.
- Make carburetor adjustments with the lower end supported to prevent blade or trimmer line from contacting any object. Hold unit by hand; do not use the shoulder strap for support.
- Keep others away when making carburetor adjustments.
- Use only recommended Poulan PRO® accessories and replacement parts.
- Have all maintenance and service not explained in this manual performed by your authorized service dealer.

FUEL SAFETY

- Mix and pour fuel outdoors.
- Keep away from sparks or flames.
- Use a container approved for fuel.
- Do not smoke or allow smoking near fuel or the unit or while using the unit.
- Avoid spilling fuel or oil. Wipe up all fuel spills before starting engine.
- Move at least 10 feet (3 meters) away from fueling site before starting engine.
- Stop engine and allow it to cool before removing fuel cap.
- Empty the fuel tank before storing or transporting the unit. Use up fuel left in the carburetor by starting the engine and letting it run until it stops.
- Store unit and fuel in area where fuel vapors cannot reach sparks or open flames from

water heaters, electric motors or switches, furnaces, etc.

- Always store gasoline in a container approved for flammable liquids.

CUTTING SAFETY

⚠ WARNING: Inspect the area to be cut before each use. Remove objects (rocks, broken glass, nails, wire, string, etc.) which can be thrown or become entangled in the blade or trimmer head.

- Keep others including children, animals, bystanders, and helpers at least 50 feet (15 meters) away. Stop engine immediately if you are approached.
- Always keep engine on the right-hand side of your body.
- Hold the unit firmly with both hands.
- Keep firm footing and balance. Do not over-reach.
- Keep blade or trimmer head below waist level. Do not raise engine above your waist.
- Keep all parts of your body away from blade, trimmer head, and muffler when engine is running. A hot muffler can cause serious burns.
- Cut from your left to your right. Cutting on right side of the shield will throw debris away from the operator.
- Use only in daylight or good artificial light.
- Use only for jobs explained in this manual.

TRANSPORTING AND STORAGE

- Stop the unit before carrying.
- Keep muffler away from your body.
- Allow the engine to cool and secure the unit before storing or transporting it in a vehicle.
- Empty the fuel tank before storing or transporting the unit. Use up fuel left in the carburetor by starting the engine and letting it run until it stops.
- Store unit so the blade or line limiter blade cannot accidentally cause injury. The unit can be hung by the shaft.
- Store unit out of reach of children.

SAFETY NOTICE: Exposure to vibrations through prolonged use of gasoline powered hand tools could cause blood vessel or nerve damage in the fingers, hands, and joints of people prone to circulation disorders or abnormal swellings. Prolonged use in cold weather has been linked to blood vessel damage in otherwise healthy people. If symptoms occur such as numbness, pain, loss of strength, change in skin color or texture, or loss of feeling in the fingers, hands, or joints, discontinue the use of this tool and seek medical attention. An anti-vibration system does not guarantee the avoidance of these problems. Users who operate power tools on a continual and regular basis must monitor closely their physical condition and the condition of this tool.

SPECIAL NOTICE: This unit is equipped with a temperature limiting muffler and spark arresting screen which meets the requirements of California Codes 4442 and 4443. All U.S. forest land and the states of California, Idaho, Maine, Minnesota, New Jersey, Oregon, and Washington require by law that many internal combustion engines be

equipped with a spark arresting screen. If you operate in a locale where such regulations exist, you are legally responsible for maintaining the operating condition of these parts. Failure to do so is a violation of the law. For normal

homeowner use, the muffler and spark arresting screen will not require any service. After 50 hours of use, we recommend that your muffler be serviced or replaced by your authorized service dealer.

ASSEMBLY

CARTON CONTENTS

Check carton contents against the following list:

- Brushcutter
- Cupped washer
- Large nut for installing blades
- Hex wrench
- Handlebar
- Bracket cover
- Bracket cover screws (2)
- Metal blade shield
- Blade shield screws (4)
- 4-point weed blade
- Plastic shield
- Wing nut (screwed onto plastic shield)
- Shoulder strap with warning
- Container of oil

⚠ WARNING: Always stop unit and disconnect spark plug before performing any assembly procedures.

⚠ WARNING: If received assembled, repeat all steps to ensure your unit is properly assembled and all fasteners are secure.

Examine parts for damage. Do not use damaged parts.

NOTE: If you need assistance or find parts missing or damaged, call 1-800-554-6723.

It is normal for the fuel filter to rattle in the empty fuel tank.

Finding fuel or oil residue on muffler is normal due to carburetor adjustments and testing done by the manufacturer.

TOOLS REQUIRED

- Hex wrench (provided)
- Adjustable wrench
- Phillips screwdriver

ATTACHING THE HANDLEBAR

⚠ DANGER: To avoid serious injury, the barrier portion of the handlebar must be installed as shown to provide a barrier between operator and the spinning blade.

1. Locate the decal on the handlebar. This decal includes an arrow. Position the handlebar with the mounting bracket at the end of the arrow.
2. Position the bracket cover over the handlebar. Again make sure the handlebar is at the end of the arrow.
3. Insert screws and hand tighten only. Be sure the handlebar is installed correctly; then, tighten each screw securely with the hex wrench.

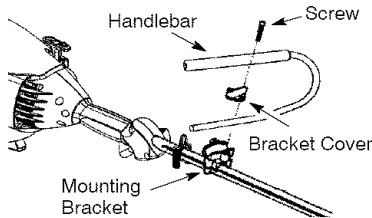

ASSEMBLY OF SHOULDER STRAP

⚠ WARNING: Proper shoulder strap and handlebar adjustments must be made with the engine completely stopped before using unit.

1. Insert your right arm and head through the shoulder strap and allow it to rest on your left shoulder. Make sure the danger sign is on your back and the hook is to the right side of your waist.

NOTE: A one-half twist is built in the shoulder strap to allow the strap to rest flat on the shoulder.

2. Adjust the strap, allowing the hook to be about 6 inches (15 cm) below the waist.
3. Fasten the strap hook to the clamp located between the trigger handle and the handlebar clamp base and lift the tool to the operating position.
4. Try on shoulder strap and adjust for fit and balance before starting the engine or beginning a cutting operation.

NOTE: It may be necessary to relocate the shoulder strap clamp on the shaft for proper balancing of unit.

TO RELOCATE SHOULDER STRAP CLAMP:

1. Loosen and remove both clamp screws.
2. Place the upper shoulder strap clamp over the shaft.
3. Position the lower shoulder strap clamp under the shaft and align the upper and lower clamp screw holes.

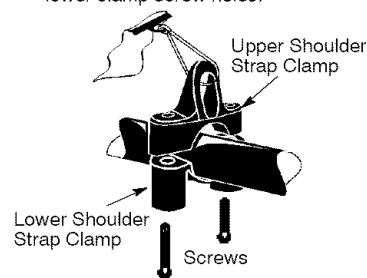

4. Insert two screws into the screw holes.
5. Secure shoulder strap clamp by tightening screws with a hex wrench.

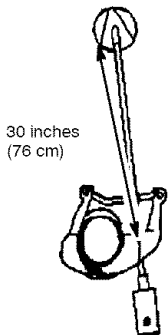
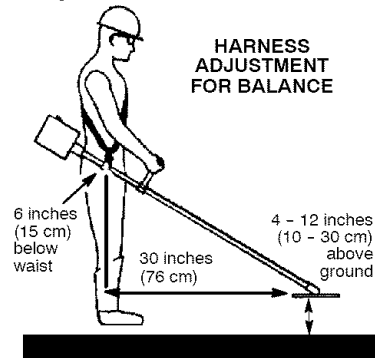

CONFIGURING YOUR UNIT

You can configure your unit using a cutting head for grass and light weeds, or a weed blade for cutting grass, weeds, and brush up to 1/2 inch (1 cm) in diameter. To assemble your unit, go to the section for the desired configuration and follow the instructions.

ASSEMBLY INFORMATION - TRIMMER HEAD

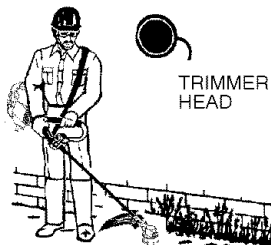

NOTE: Remove the blade and metal shield before attaching the plastic shield and trimmer head. To remove blade, align hole in the dust cup with the hole in the side of the gearbox by rotating the blade. Insert a small screwdriver into aligned holes. This will keep the shaft from turning while loosening the blade nut. Remove blade nut by turning clockwise. Remove the

screwdriver. Remove both washers and blade. To remove metal shield, loosen and remove the four mounting screws. See ATTACHING THE METAL SHIELD and INSTALLATION OF THE METAL BLADE for illustrations. Be sure to store all parts and instructions for future use.

ATTACHING THE PLASTIC SHIELD AND TRIMMER HEAD

WARNING: The shield must be properly installed. The shield provides partial protection to the operator and others from the risk of thrown objects, and is equipped with a line limiter blade which cuts excess line to the proper length. The line limiter blade (on underside of shield) is sharp and can cut you.

1. Remove wing nut from shield.
2. Insert bracket into slot on shield.
3. Pivot shield until bolt passes through hole in bracket.
4. Tighten the wing nut securely.

NOTE: If your unit has a plastic cover over the threads on the threaded shaft, remove the covering to expose the threads. Before installing the trimmer head, make sure the dust cup and retaining washer are positioned on the gearbox as shown below.

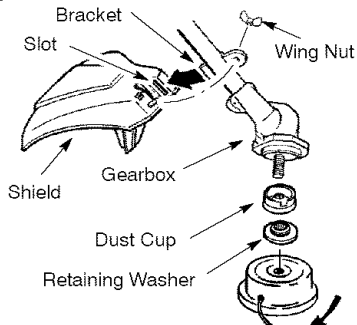

NOTE: Make sure all parts are properly installed as shown in the illustration before installing the trimmer head.

5. Align hole in the dust cup with the hole in the side of the gearbox by rotating the dust cup.
6. Insert a small screwdriver into aligned holes. This will keep the shaft from turning while tightening trimmer head.

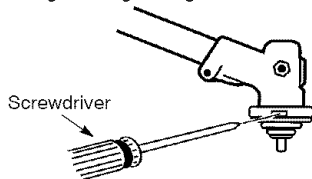

7. While holding the screwdriver in position, thread trimmer head onto the shaft in the direction shown on the decal (counterclockwise). Tighten until secure.

NOTE: The retaining washer must be positioned with the raised section facing toward the gearbox.

ASSEMBLY INFORMATION - WEED BLADE

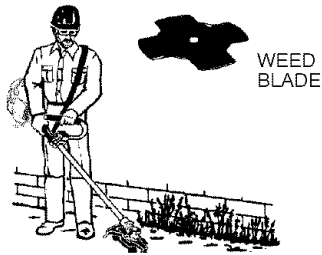

NOTE: Remove the trimmer head and plastic shield before attaching the metal shield and installing the weed blade. To remove the trimmer head, align hole in the dust cup with the hole in the side of the gearbox by rotating the dust cup. Insert a small screwdriver into aligned holes. This will keep the shaft from turning while loosening the trimmer head. Remove the trimmer head by turning clockwise. Remove the screwdriver. To remove the plastic shield, loosen and remove wing nut. Pivot shield to release bracket from slot. See **INSTALLATION OF THE CUTTING HEAD and ATTACHING THE PLASTIC SHIELD** for illustrations. Be sure to store all parts and instructions for future use. Never use the trimmer head with the metal blade installed.

ATTACHING THE METAL SHIELD

WARNING: The metal shield must be properly installed on the tool anytime the tool is used with a blade. The forward tip of the metal shield helps to reduce the occurrence of blade thrust which can cause serious injury such as amputation to the operator or bystanders. Failure to install the shield in the position shown can result in serious injury to the operator. The length of the shield must be aligned with the length of the shaft.

1. Place the metal shield under the gearbox, and align the screw holes.

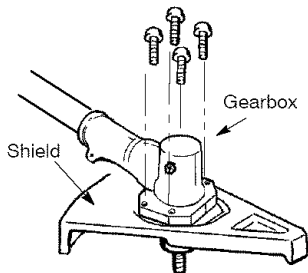

2. Insert and thread the 4 mounting screws through the holes of the gearbox and the metal shield. Tighten evenly and securely with the hex wrench provided.

INSTALLATION OF THE METAL BLADE

WARNING: Wear protective gloves when handling or performing maintenance on the blade to avoid injury. The blade is sharp and can cut you even when it is not moving.

WARNING: Do not use any blades, or fastening hardware other than the washers and nuts shown in the following illustrations. These parts must be provided by Poulan/Weed Eater and installed as shown below. Failure to use proper parts can cause the blade to fly off and seriously hurt you or others.

NOTE: The dust cup and retaining washer are located on the gearbox shaft and not in the parts bag. All other fasteners mentioned in the following assembly steps are in the parts bag.

1. Remove the retaining washer from the threaded shaft of the gearbox. Leave the dust cup on the shaft.
2. Install the blade and the retaining washer over the threaded shaft.
3. Make sure the raised part of the retaining washer is facing the gearbox and the raised area fits into the hole in the center of the blade.
4. Slide the blade and retaining washer onto the shaft of the gearbox.
5. Place the cupped washer onto the shaft. Make sure the cupped side of the washer is toward the blade.
6. Install the blade nut by threading onto the shaft counterclockwise.

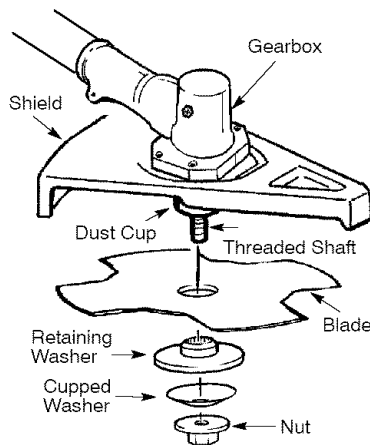

NOTE: Make sure all parts are in place as illustrated, and the blade is sandwiched between the dust cup and the retaining washer. There should be no space between the blade and the dust cup or the retaining washer.

7. Align hole in dust cup with hole in side of gearbox by rotating the blade.
8. Insert a small screwdriver into aligned holes. This will keep the shaft from turning while tightening the blade nut.

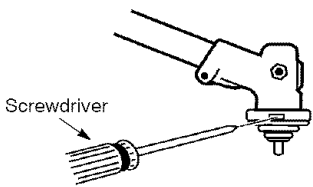

9. Tighten blade nut firmly with a wrench while holding screwdriver in position.
10. Remove the screwdriver.
11. Turn blade by hand. If the blade binds against the shield, or appears to be uneven, the blade is not centered, and you must re-install.

NOTE: To remove blade, insert screwdriver into aligned holes. Unthread the nut and remove parts. Be sure to store parts and instructions for future use.

OPERATION

KNOW YOUR UNIT

READ THIS INSTRUCTION MANUAL AND SAFETY RULES BEFORE OPERATING YOUR UNIT. Compare the illustrations with your unit to familiarize yourself with the location of the various controls and adjustments. Save this manual for future reference.

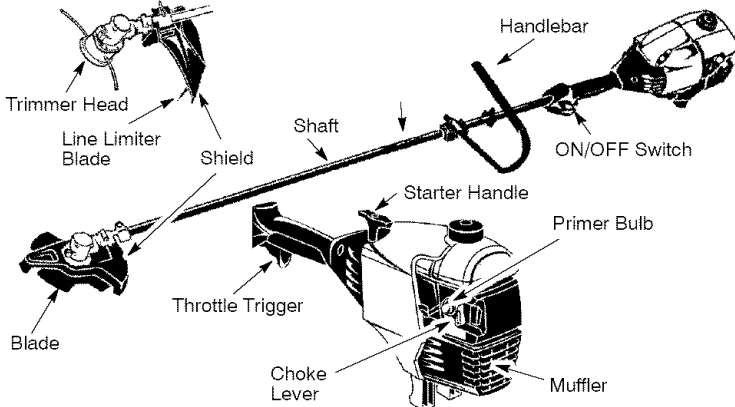

ON/OFF SWITCH

The ON/OFF switch is located on the trigger handle and is used to stop the engine. Move the switch to the OFF position to stop the engine.

PRIMER BULB

The PRIMER BULB removes air from the carburetor and fuel lines and fills them with fuel. This allows you to start the engine with fewer pulls on the starter rope. Activate the primer bulb by pressing it and allowing it to return to its original form.

CHOKE

The CHOKE helps to supply fuel to the engine to aid in cold starting. Activate the choke by moving the choke lever to the FULL CHOKE position. After the engine attempts to start, move the choke lever to the HALF CHOKE position. Once engine has started, move the choke lever to the OFF CHOKE position.

BEFORE STARTING ENGINE

WARNING: Be sure to read the fuel information in the safety rules before you begin. If you do not understand the safety rules, do not attempt to fuel your unit. Call 1-800-554-6723.

FUELING ENGINE

WARNING: Remove fuel cap slowly when refueling.



HELPFUL TIP
To obtain the correct oil mix ratio, pour 3.2 ounces of 2-cycle synthetic oil into one gallon of fresh gas.

This engine is certified to operate on unleaded gasoline. Before operation, gasoline must be mixed with a good quality synthetic 2-cycle air-cooled engine oil designed to be mixed at a ratio of 40:1. Poulan/Weed Eater brand synthetic oil is recommended. Mix gasoline and oil at a ratio of 40:1. A 40:1 ratio is obtained by mixing 3.2 ounces (95 ml) of oil with 1 gallon (4 liters) of unleaded gasoline. DO NOT USE automotive oil or marine oil. These oils will cause engine damage. When mixing fuel, follow instructions printed on container. Once oil is added to gasoline, shake container momentarily to assure that the fuel is thoroughly mixed. Always read and follow the safety rules relating to fuel before fueling your unit.

IMPORTANT

Experience indicates that alcohol blended fuels (called gasohol or using ethanol or methanol) can attract moisture which leads to separation and formation of acids during storage. Acidic gas can damage the fuel system of an engine while in storage. To avoid engine problems, empty the fuel system before storage for 30 days or longer. Drain the gas tank, start the engine and let it run until the fuel lines and carburetor are empty. Use fresh fuel next season. Never use engine or carburetor cleaner products in the fuel tank or permanent damage may occur. See the STORAGE section for additional information.

HOW TO STOP YOUR UNIT

- To stop the engine, move the ON/OFF switch to the OFF position.
- If engine does not stop, move choke lever to FULL CHOKE position.

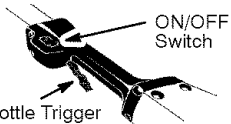

Throttle Trigger

ON/OFF Switch

HOW TO START YOUR UNIT

WARNING: Avoid any contact with the muffler. A hot muffler can cause serious burns.



HELPFUL TIP

If your engine still does not start after following these instructions, please call 1-800-554-6723.

STARTING A COLD ENGINE (or a warm engine after running out of fuel)



Starting Position

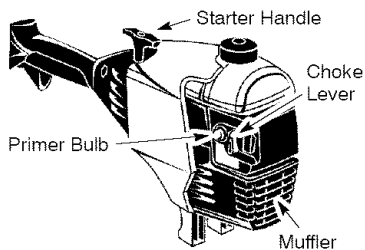

- Set unit on a flat surface.
- Move ON/OFF switch to the ON position.
- Slowly press the primer bulb 6 times.
- Move choke lever to FULL CHOKE by aligning lever with position shown on decal (see illustration below).

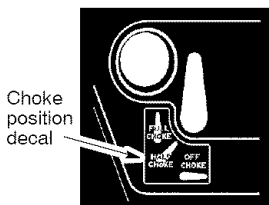

Choke position decal

- Squeeze the throttle trigger fully and hold through *all remaining steps*.
- Pull starter rope handle sharply until engine sounds as if it is trying to start, but do not pull rope more than 6 times.
- As soon as engine sounds as if it is trying to start, move choke lever to HALF CHOKE by aligning lever with position shown on decal (see illustration below).

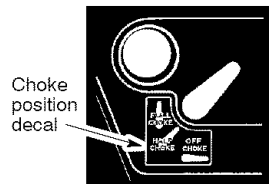

Choke position decal

- Pull starter rope sharply until engine runs, but no more than 6 pulls. If the engine doesn't start after 6 pulls (at the HALF CHOKE position), move the choke lever to the FULL CHOKE position and press the primer bulb 6 times. Squeeze and hold the throttle trigger and pull the starter rope 2 more times. Move the choke lever to the HALF CHOKE position and pull the starter rope until the engine runs, but no more than 6 pulls. If the engine doesn't start, repeat procedure 2 additional times.

NOTE: If engine still doesn't start, it is probably flooded. Proceed to STARTING A FLOODED ENGINE.

- Once the engine starts, allow it to run 10 seconds, then move the choke lever to OFF CHOKE by aligning lever with position shown on decal (see illustration below). Allow the unit to run for 30 more seconds at OFF CHOKE before releasing the throttle trigger.

NOTE: If engine dies with the choke lever in the OFF CHOKE position, move the choke lever to the HALF CHOKE position and pull the rope until engine runs, but no more than 6 pulls.

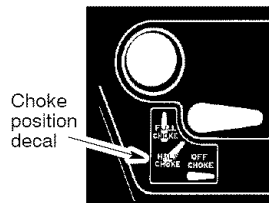

Choke position decal

STARTING A WARM ENGINE

1. Move ON/OFF switch to the ON position.
2. Move the choke lever to the HALF CHOKE position.
3. Squeeze and hold the throttle trigger. Keep throttle trigger fully squeezed until the engine runs smoothly.
4. Pull starter rope sharply until engine runs, but no more than 5 pulls.
5. Allow engine to run 15 seconds, then move the choke lever to the OFF CHOKE position.

NOTE: If engine has not started, pull starter rope 5 more pulls. If engine still does not run, it is probably flooded.

STARTING A FLOODED ENGINE

Flooded engines can be started by placing the choke lever in the OFF CHOKE position; then, pull the rope to clear the engine of excess fuel. This could require pulling the starter handle many times depending on how badly the unit is flooded.

If the unit still doesn't start, refer to TROUBLESHOOTING TABLE or call 1-800-554-6723.

OPERATING INSTRUCTIONS

It is recommended that the engine not be operated for longer than 1 minute at full throttle.

OPERATING POSITION

ALWAYS WEAR:

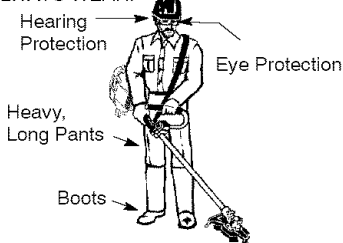

Cut from your left to your right.

When operating unit, clip shoulder strap onto clamp, stand as shown and check for the following:

- Wear hearing protection, eye protection, head protection and heavy clothing.
- Extend your left arm and hold handlebar grip with your left hand.
- Hold throttle grip with your right hand with finger on throttle trigger.
- Keep unit below waist level.
- Keep shoulder strap pad centered on your left shoulder and danger sign centered on your back.
- Maintain full weight of tool on your left shoulder.
- Without bending over, keep the blade or trimmer head near and parallel to the ground and not crowded into material being cut.

OPERATING INSTRUCTIONS FOR USE WITH TRIMMER HEAD

WARNING: Always wear eye protection. Never lean over the trimmer head. Rocks or debris can ricochet or be thrown into eyes and face and cause blindness or other serious injury.

Before trimming, bring engine to a speed sufficient to cut material to be trimmed.

Do not run the engine at a higher speed than necessary. The cutting line will cut efficiently when the engine is run at less than full throttle. At lower speeds, there is less engine noise and vibration. The cutting line will last longer and will be less likely to "weld" onto the spool.

Always release the throttle trigger and allow the engine to return to idle speed when not cutting.

To stop engine:

- Release the throttle trigger.
- Move the ON/OFF switch to the OFF position.

TRIMMER LINE ADVANCE

The trimmer line will advance approximately 2 inches (5 cm) each time the bottom of the trimmer head is tapped on the ground with the engine running at full throttle.

The most efficient line length is the maximum length allowed by the line limiter. Always keep the shield in place when the tool is being operated.

To advance line:

- Operate the engine at full throttle.
- Hold the trimmer head parallel to and above the grassy area.
- Tap the bottom of the trimmer head lightly on the ground one time. Approximately 2 inches (5 cm) of line will be advanced with each tap.

Always tap the trimmer head on a grassy area. Tapping on surfaces such as concrete or asphalt can cause excessive wear to the trimmer head. If the line is worn down to 2 inches (5 cm) or less, more than one tap will be required to obtain the most efficient line length.

WARNING: Use only 0.095" (2.4 mm) diameter line. Other sizes of line will not advance properly and can cause serious injury. Do not use other materials such as wire, string, rope, etc. Wire can break off during cutting and become a dangerous missile that can cause serious injury.

CUTTING METHODS

WARNING: Use minimum speed and do not crowd the line when cutting around hard objects (rock, gravel, fence posts, etc.), which can damage the trimmer head, become entangled in the line, or be thrown causing a serious hazard.

- The tip of the line does the cutting. You will achieve the best performance and minimum line wear by not crowding the line into the cutting area. The right and wrong ways are shown below.

Tip of the line does the cutting.



Right

Line crowded into work area.



Wrong

- The line will easily remove grass and weeds from around walls, fences, trees and flower beds, but it also can cut the tender bark of trees or shrubs and scar fences.
- For trimming or scalping, use less than full throttle to increase line life and decrease head wear, especially:
 - During light duty cutting.
 - Near objects around which the line can wrap such as small posts, trees or fence wire.
- For mowing or sweeping, use full throttle for a good clean job.

TRIMMING - Hold the bottom of the trimmer head about 3 inches (8 cm) above the ground and at an angle. Allow only the tip of the line to make contact. Do not force trimmer line into work area.

Trimming

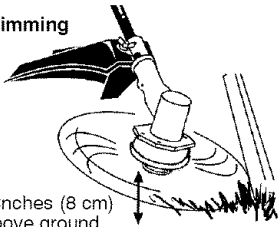

3 inches (8 cm) above ground

SCALPING - The scalping technique removes unwanted vegetation down to the ground. Hold the bottom of the trimmer head about 3 in. (8 cm) above the ground and at an angle. Allow the tip of the line to strike the ground around trees, posts, monuments, etc. This technique increases line wear.

Scalping

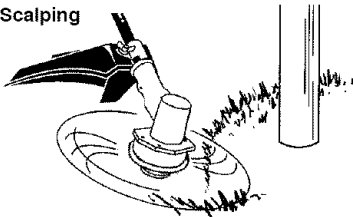

MOWING - Your trimmer is ideal for mowing in places conventional lawn mowers cannot reach. In the mowing position, keep the line parallel to the ground. Avoid pressing the head into the ground as this can scalp the ground and damage the tool.

Mowing

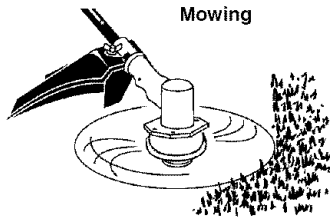

SWEEPING - The fanning action of the rotating line can be used to blow away loose debris from an area. Keep the line parallel to and above the area surface and swing the tool from side to side.

Sweeping

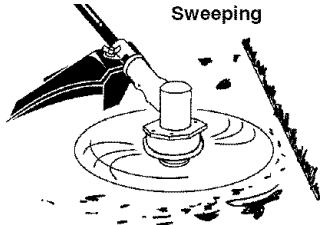

OPERATING INSTRUCTIONS FOR USE WITH WEED BLADE

- **Blade Thrust** is a reaction that only occurs when using a bladed unit. This reaction can cause serious injury such as amputation. Carefully study this section. It is important that you understand what causes blade thrust, how you can reduce the chance of its occurring, and how you can remain in control of unit if blade thrust occurs.
- **WHAT CAUSES BLADE THRUST - Blade Thrust** can occur when the spinning blade contacts an object that it does not cut. This contact causes the blade to stop for an instant and then suddenly move or "thrust" away from the object that was hit. The "thrusting" reaction can be violent enough to cause the operator to be propelled in any direction and lose control of the unit. The uncontrolled unit can cause serious injury if the blade contacts the operator or others.
- **WHEN BLADE THRUST OCCURS - Blade Thrust** can occur without warning if the blade snags, stalls, or binds. This is more likely to occur in areas where it is difficult to see the material being cut. By using the unit properly, the occurrence of blade thrust will be reduced and the operator will be less likely to lose control.



- Cut only grass, weeds, and woody brush up to 1/2 inch (1 cm) in diameter with the weed blade. Do not let the blade contact material it cannot cut such as stumps, rocks,

fences, metal, etc., or clusters of hard, woody brush having a diameter greater than 1/2 inch (1 cm).

- Keep the blade sharp. A dull blade is more likely to snag and thrust.
- Cut only at full throttle. The blade will have maximum cutting power and is less likely to bind or stall.
- "Feed" the blade deliberately and not too rapidly. The blade can thrust away if it is fed too rapidly.
- Cut only from your left to your right. Cutting on right side of the shield will throw debris away from the operator.
- Use the shoulder strap and keep a firm grip on the unit with both hands. A properly adjusted shoulder strap will support the weight of the unit, freeing your arms and hands to control and guide the cutting motion.
- Keep feet comfortably spread apart and braced for a possible sudden, rapid thrust of unit. Do not overreach. Keep firm footing and balance.
- Keep blade below waist level; it will be easier to maintain control of unit.
- Do not raise the engine above your waist as the blade can come dangerously close to your body.
- Do not swing unit with such force that you are in danger of losing your balance.

Bring the engine to cutting speed before entering the material to be cut. If the blade does not turn when you squeeze the throttle trigger, make sure shaft is fully inserted into the engine.

Always release the throttle trigger and allow engine to return to idle speed when not cutting. The blade should not turn while the engine is running at idle. If the blade turns at idle, do not use your unit. Refer to the CARBURETOR ADJUSTMENT section or contact your authorized service dealer.

- Maintain good firm footing while using the unit. Do this by planting feet firmly in a comfortable apart position.
- Cut while swinging the upper part of your body from left to right.
- As you move forward to the next area to cut, be sure to maintain your balance and footing.

RECOMMENDED CUTTING POSITION

Cut using the 2 o'clock to 4 o'clock position of the blade

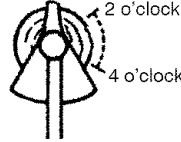

WARNING: The operator or others must not try to clear away cut material with the engine running or the blade turning to avoid serious injury. Stop engine and blade before removing materials wrapped around blade or shaft.

MAINTENANCE

WARNING: Disconnect the spark plug before performing maintenance except for carburetor adjustments.



HELPFUL TIP
IMPORTANT: Have all repairs other than the recommended maintenance described in the instruction manual performed by an authorized service dealer. If any dealer other than an authorized service dealer performs work on the product, Electrolux Home Products, Inc., may not pay for repairs under warranty. It is your responsibility to maintain and perform general maintenance.

CHECK FOR LOOSE FASTENERS AND PARTS

- Spark Plug Boot
- Air Filter
- Housing Screws
- Assist Handle Screw
- Debris Shield

CHECK FOR DAMAGED OR WORN PARTS

Contact an authorized service dealer for replacement of damaged or worn parts.

- ON/OFF Switch - Ensure ON/OFF switch functions properly by moving the switch to the OFF position. Make sure engine stops; then restart engine and continue.
- Fuel Tank - Discontinue use of unit if fuel tank shows signs of damage or leaks.
- Debris Shield - Discontinue use of unit if debris shield is damaged.

INSPECT AND CLEAN UNIT AND DECALS

- After each use, inspect complete unit for loose or damaged parts. Clean the unit and decals using a damp cloth with a mild detergent.
- Wipe off unit with a clean dry cloth.

CLEAN AIR FILTER

A dirty air filter decreases engine performance and increases fuel consumption and harmful emissions. Always clean after every 5 hours of operation.

1. Clean the cover and the area around it to keep dirt from falling into the carburetor chamber when the cover is removed.
2. Remove parts by pressing button to release air filter cover.

NOTE: To avoid creating a fire hazard or producing harmful evaporative emissions, do not clean filter in gasoline or other flammable solvent.

3. Wash the filter in soap and water.
4. Allow filter to dry.
5. Replace parts.

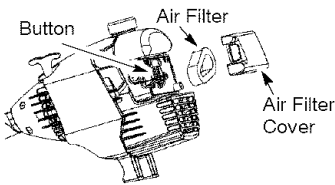

INSPECT MUFFLER AND SPARK ARRESTING SCREEN

WARNING: The muffler on this product contains chemicals known to the State of California to cause cancer. As your unit is used, carbon deposits build up on the muffler and spark arresting screen and must be removed to avoid creating a fire hazard or affecting engine performance.

For normal homeowner use, the muffler and spark arresting screen will not require any service. After 50 hours of use, we recommend that your muffler be serviced or replaced by an authorized service dealer.

REPLACE SPARK PLUG

Replace the spark plug each year to ensure the engine starts easier and runs better. Set spark plug gap at 0.025 inch (0.6 mm). Ignition timing is fixed and nonadjustable.

1. Twist, then pull off spark plug boot.
2. Remove spark plug from cylinder and discard.
3. Replace with Champion RCJ-8Y spark plug and tighten securely with a 3/4 inch (19 mm) socket wrench.
4. Reinstall the spark plug boot.

SERVICE AND ADJUSTMENTS

REPLACING THE LINE

1. Press the tabs on the side of the trimmer head and remove cover and spool.

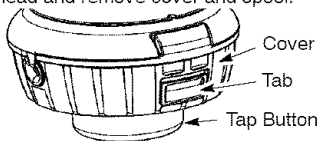

2. Remove any remaining line.
3. Clean dirt and debris from all parts. Replace spool if it is worn or damaged.
4. Replace with a pre-wound spool, or replace line using a 15 feet (4.5 meters) length of 0.095 inch (2.4 mm) diameter Poulan PRO® brand line.
5. When installing new line on an existing spool, hold the spool as shown in the illustration below.
6. Bend the line at the midpoint and insert the bend into the slot in the center rim of the spool. Ensure line snaps into position in the slot.

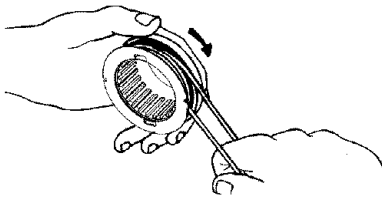
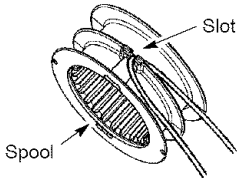

7. With your finger between the lines, wrap the lines evenly and firmly around the spool in a clockwise direction.

8. Position the lines in the guide slots.

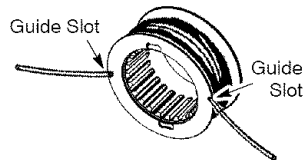

9. Insert the ends of the lines through exit holes in the sides of the cover.
10. Place the spool in the cover.

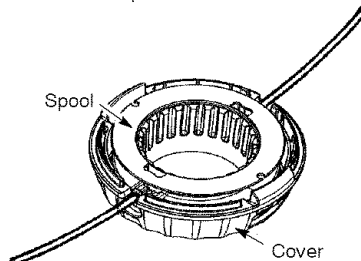

11. Make sure the lines are not caught between the rim of the spool and the wall of the cover.
12. Reinstall the spool and cover onto the trimmer head. Push until cover snaps into place.

BLADE REPLACEMENT

Refer to the ASSEMBLY section for blade replacement instructions and illustrations.

CARBURETOR ADJUSTMENT

WARNING: Keep others away when making idle speed adjustments. The trimmer head, blade or any optional attachment will be spinning during most of this procedure. Wear your protective equipment and observe all safety precautions. After making adjustments, the trimmer head, blade or any optional attachment must not move/spin at idle speed.

The carburetor has been carefully set at the factory. Adjustments may be necessary if you notice any of the following conditions:

- Engine will not idle when the throttle is released.
- The trimmer head, blade or optional attachment moves/spins at idle.

Make adjustments with the unit supported so the cutting attachment is off the ground and will not make contact with any object. Hold the unit by hand while running and making adjustments. Keep all parts of your body away from the cutting attachment and muffler.

Idle Speed Adjustment

Allow engine to idle. Adjust speed until engine runs without trimmer head, blade or optional attachment moving or spinning (idle too fast) or stalling (idle speed too slow).

- Turn idle speed screw clockwise to increase engine speed if engine stalls or dies.
- Turn idle speed screw counterclockwise to decrease engine speed if trimmer head, blade or optional attachment moves or spins at idle.

WARNING: Recheck the idle speed after each adjustment. The trimmer head, blade or optional attachment must not move or spin at idle speed to avoid serious injury to the operator or others.

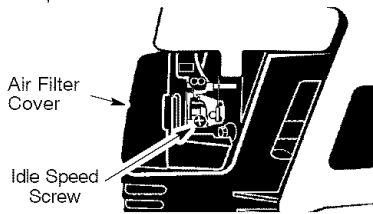

If you require further assistance or are unsure about performing this procedure, contact an authorized service dealer or call 1-800-554-6723.

STORAGE

WARNING: Perform the following steps after each use:

- Allow engine to cool before storing or transporting.
- Store unit and fuel in a well ventilated area where fuel vapors cannot reach sparks or open flames from water heaters, electric motors or switches, furnaces, etc.
- Store unit with all guards in place. Position unit so that any sharp object cannot accidentally cause injury.
- Store unit and fuel well out of the reach of children.

SEASONAL STORAGE

Prepare unit for storage at end of season or if it will not be used for 30 days or more.

If your unit is to be stored for a period of time:

- Clean the entire unit before lengthy storage.
- Store in a clean dry area.
- Lightly oil external metal surfaces.

FUEL SYSTEM

Under FUELING ENGINE in the OPERATION section of this manual, see message labeled IMPORTANT regarding the use of gasoline in your engine.

Fuel stabilizer is an acceptable alternative in minimizing the formation of fuel gum deposits during storage. Add stabilizer to the gasoline in the fuel tank or fuel storage container. Follow the mix instructions found on stabilizer container. Run engine at least 5 minutes after adding stabilizer.

HELPFUL TIP

During storage of your gas/oil mixture, the oil will separate from the gas.

We recommend that you shake the gas can weekly to insure proper blending of the gas and oil.



ENGINE

- Remove spark plug and pour 1 teaspoon of 40:1, 2-cycle engine oil (air cooled) through the spark plug opening. Slowly pull the starter rope 8 to 10 times to distribute oil.
- Replace spark plug with new one of recommended type and heat range.
- Clean air filter.
- Check entire unit for loose screws, nuts, and bolts. Replace any damaged, broken, or worn parts.
- At the beginning of the next season, use only fresh fuel having the proper gasoline to oil ratio.

OTHER

- Do not store gasoline from one season to another.
- Replace your gasoline can if it starts to rust.

TROUBLESHOOTING TABLE



WARNING: Always stop unit and disconnect spark plug before performing all of the recommended remedies below except remedies that require operation of the unit.

TROUBLE	CAUSE	REMEDY
Engine will not start.	<ol style="list-style-type: none"> 1. ON/OFF switch in OFF position. 2. Engine flooded. 3. Fuel tank empty. 4. Spark plug not firing. 5. Fuel not reaching carburetor. 6. Carburetor requires adjustment. 	<ol style="list-style-type: none"> 1. Move ON/OFF switch to the ON position. 2. See "Starting a Flooded Engine" in Operation Section. 3. Fill tank with correct fuel mixture. 4. Install new spark plug. 5. Check for dirty fuel filter; replace. Check for kinked or split fuel line; repair or replace. 6. Contact an authorized service dealer.
Engine will not idle properly.	<ol style="list-style-type: none"> 1. Carburetor requires adjustment. 2. Crankshaft seals worn. 3. Compression low. 	<ol style="list-style-type: none"> 1. See "Carburetor Adjustment" in Service and Adjustments Section. 2. Contact an authorized service dealer. 3. Contact an authorized service dealer.
Engine will not accelerate, lacks power, or dies under a load.	<ol style="list-style-type: none"> 1. Air filter dirty. 2. Spark plug fouled. 3. Carburetor requires adjustment. 4. Carbon build-up on muffler outlet screen. 5. Compression low. 	<ol style="list-style-type: none"> 1. Clean or replace air filter. 2. Clean or replace plug and regap. 3. Contact an authorized service dealer. 4. Contact an authorized service dealer. 5. Contact an authorized service dealer.
Engine smokes excessively.	<ol style="list-style-type: none"> 1. Choke partially on. 2. Fuel mixture incorrect. 3. Air filter dirty. 4. Carburetor requires adjustment. 	<ol style="list-style-type: none"> 1. Adjust choke. 2. Empty fuel tank and refill with correct fuel mixture. 3. Clean or replace air filter. 4. Contact an authorized service dealer.
Engine runs hot.	<ol style="list-style-type: none"> 1. Fuel mixture incorrect. 2. Spark plug incorrect. 3. Carburetor requires adjustment. 4. Carbon build-up on muffler outlet screen. 	<ol style="list-style-type: none"> 1. See "Fueling Engine" in Operation section. 2. Replace with correct spark plug. 3. Contact an authorized service dealer. 4. Contact an authorized service dealer.

LIMITED WARRANTY

ELECTROLUX HOME PRODUCTS, INC., warrants to the original purchaser that each new **Poulan PRO®** brand gasoline tool or attachment is free from defects in material and workmanship and agrees to repair or replace under this warranty any defective gasoline product or attachment as follows from the original date of purchase.

2 YEARS - Parts and Labor, when used for household purposes.

90 DAYS - Parts and Labor, when used for commercial, professional, or income producing purposes.

30 DAYS - Parts and Labor, if used for rental purposes.

This warranty is not transferable and does not cover damage or liability caused by improper handling, improper maintenance, or the use of accessories and/or attachments not specifically recommended by **ELECTROLUX HOME PRODUCTS, INC.**, for this tool. Additionally, this warranty does not cover tune-ups, spark plugs, filters, cutting line, or rotating head parts that will wear and require replacement with reasonable use during the warranty period. This warranty does not cover pre-delivery setup or normal adjustments explained in the instruction manual.

THIS WARRANTY GIVES YOU SPECIFIC LEGAL RIGHTS, AND YOU MAY HAVE OTHER RIGHTS WHICH VARY FROM STATE TO STATE. NO CLAIMS FOR CONSEQUENTIAL OR OTHER DAMAGES WILL BE ALLOWED, AND THERE ARE NO OTHER EXPRESS WARRANTIES EXCEPT THOSE EXPRESSLY STIPULATED HEREIN.

SOME STATES DO NOT ALLOW LIMITATIONS ON HOW LONG AN IMPLIED WARRANTY LASTS OR THE EXCLUSION OR LIMITATIONS OF INCIDENTAL OR CONSEQUENTIAL DAMAGES, SO THE ABOVE LIMITATIONS OR EXCLUSION MAY NOT APPLY TO YOU.

The policy of **ELECTROLUX HOME PRODUCTS, INC.**, is to continuously improve its products. Therefore, **ELECTROLUX HOME PRODUCTS, INC.**, reserves the right to change, modify, or discontinue models, designs, specifications, and accessories of all products at any time without notice or obligation to any purchaser.

U.S. EPA / CALIFORNIA / ENVIRONMENT CANADA EMISSION CONTROL WARRANTY STATEMENT

YOUR WARRANTY RIGHTS AND OBLIGATIONS: The U.S. Environmental Protection Agency/California Air Resources Board, Environment Canada and **ELECTROLUX HOME PRODUCTS, INC.**, are pleased to explain the emissions control system warranty on your year 2005 and later small off-road engine. In California, all small off-road engines must be designed, built, and equipped to meet the State's stringent anti-smog standards. **ELECTROLUX HOME PRODUCTS, INC.**, must warrant the emission control system on your small off-road engine for the periods of time listed below provided there has been no abuse, neglect, or improper maintenance of your small off-road engine. Your emission control system includes parts such as the carburetor and the ignition system. Where a warrantable condition exists, **ELECTROLUX HOME PRODUCTS, INC.**, will repair your small off-road engine at no cost to you. Expenses covered under warranty include diagnosis, parts and labor. **MANUFACTURER'S WARRANTY COVERAGE:** If any emissions related part on your engine (as listed under Emissions Control Warranty Parts List) is defective or a defect in the materials or workmanship of the engine causes the failure of such an emission related part, the part will be repaired or replaced by **ELECTROLUX HOME PRODUCTS, INC.** **OWNER'S WARRANTY RESPONSIBILITIES:** As the small

off-road engine owner, you are responsible for the performance of the required maintenance listed in your instruction manual. **ELECTROLUX HOME PRODUCTS, INC.**, recommends that you retain all receipts covering maintenance on your small off-road engine, but **ELECTROLUX HOME PRODUCTS, INC.**, cannot deny warranty solely for the lack of receipts or for your failure to ensure the performance of all scheduled maintenance. As the small off-road engine owner, you should be aware that **ELECTROLUX HOME PRODUCTS, INC.**, may deny you warranty coverage if your small off-road engine or a part of it has failed due to abuse, neglect, improper maintenance, unapproved modifications, or the use of parts not made or approved by the original equipment manufacturer. You are responsible for presenting your small off-road engine to an **ELECTROLUX HOME PRODUCTS, INC.**, authorized repair center as soon as a problem exists. Warranty repairs should be completed in a reasonable amount of time, not to exceed 30 days. If you have any questions regarding your warranty rights and responsibilities, you should contact your nearest authorized service center or call **ELECTROLUX HOME PRODUCTS, INC.**, at 1-800-554-6723. **WARRANTY COMMENCEMENT DATE:** The warranty period begins on the date the small off-road engine is purchased. **LENGTH OF COVERAGE:**

This warranty shall be for a period of two years from the initial date of purchase. **WHAT IS COVERED: REPAIR OR REPLACEMENT OF PARTS:** Repair or replacement of any warranted part will be performed at no charge to the owner at an approved ELECTROLUX HOME PRODUCTS, INC., servicing center. If you have any questions regarding your warranty rights and responsibilities, you should contact your nearest authorized service center or call ELECTROLUX HOME PRODUCTS, INC., at 1-800-554-6723. **WARRANTY PERIOD:** Any warranted part which is not scheduled for replacement as required maintenance, or which is scheduled only for regular inspection to the effect of "repair or replace as necessary" shall be warranted for 2 years. Any warranted part which is scheduled for replacement as required maintenance shall be warranted for the period of time up to the first scheduled replacement point for that part. **DIAGNOSIS:** The owner shall not be charged for diagnostic labor which leads to the determination that a warranted part is defective if the diagnostic work is performed at an approved ELECTROLUX HOME PRODUCTS, INC., servicing center. **CONSEQUENTIAL DAMAGES:** ELECTROLUX HOME PRODUCTS, INC., may be liable for damages to other engine components caused by the failure of a warranted part still under warranty. **WHAT IS NOT COVERED:** All failures caused by abuse, neglect,

or improper maintenance are not covered. **ADD-ON OR MODIFIED PARTS:** The use of add-on or modified parts can be grounds for disallowing a warranty claim. ELECTROLUX HOME PRODUCTS, INC., is not liable to cover failures of warranted parts caused by the use of add-on or modified parts. **HOW TO FILE A CLAIM:** If you have any questions regarding your warranty rights and responsibilities, you should contact your nearest authorized service center or call ELECTROLUX HOME PRODUCTS, INC., at 1-800-554-6723. **WHERE TO GET WARRANTY SERVICE:** Warranty services or repairs shall be provided at all ELECTROLUX HOME PRODUCTS, INC., service centers. Call: 1-800-554-6723 **MAINTENANCE, REPLACEMENT AND REPAIR OF EMISSION RELATED PARTS:** Any ELECTROLUX HOME PRODUCTS, INC., approved replacement part used in the performance of any warranty maintenance or repair on emission related parts will be provided without charge to the owner if the part is under warranty. **EMISSION CONTROL WARRANTY PARTS LIST:** Carburetor, Ignition System: Spark Plug (covered up to maintenance schedule), Ignition Module, Muffler including catalyst. **MAINTENANCE STATEMENT:** The owner is responsible for the performance of all required maintenance as defined in the instruction manual.

The information on the product label indicates which standard your engine is certified.

Example: (Year) EPA Phase 1 or Phase 2 and/or CALIFORNIA.

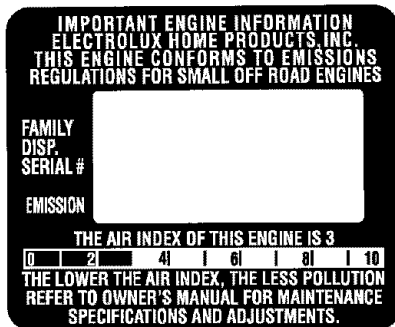

This engine is certified to be emissions compliant for the following use:

- Moderate (50 hours)
- Intermediate (125 hours)
- Extended (300 hours)

REGLAS DE SEGURIDAD

⚠️ ADVERTENCIA: Al usar cualquier herramienta de fuerza de jardinería, deberán observarse precauciones básicas de seguridad en todo momento para reducir el riesgo de incendio y graves heridas.

⚠️ PELIGRO: ¡Esta herramienta motorizada puede ser peligrosa! Puede ocasionar lesiones graves, incluso la amputación o la ceguera, tanto al operador como a otras personas. Las advertencias e instrucciones de seguridad contenidas en este manual deben cumplirse en todo momento para garantizar un nivel de seguridad y efectividad razonable durante la utilización del aparato. El operador es responsable del cumplimiento de las advertencias e instrucciones indicadas en este manual y en el aparato. Antes de ensamblar y utilizar el aparato, lea integralmente el manual de instrucciones. Limite el uso de este aparato a personas que previamente hayan leído y comprendido, y posteriormente cumplan, las advertencias e instrucciones indicadas en este manual y en el aparato. Nunca permita que este aparato sea utilizado por niños.



MANUAL DE INSTRUCCIONES



INFORMACION DE SEGURIDAD DEL APARATO

⚠️ PELIGRO: La cuchilla puede rebotar violentamente en materiales que no puede cortar. Los rebotes de la cuchilla pueden causar la amputación de brazos o piernas. Mantenga a personas y animales lejos de la herramienta (15 metros).



⚠️ ADVERTENCIA: La cuchilla y la línea de corte arroja objetos violentamente. Usted, al igual que otras personas, puede quedar ciego o herido. Use anteojos de seguridad y protección en las piernas.



- Siempre utilice:
- Protección de oídos
 - Anteojos de seguridad
 - Casco de seguridad

UTILICE SIEMPRE:

Protección ocular



Perneras



Botas

Objetos despedidos



⚠️ ADVERTENCIA: Zona de peligro de objetos despedidos. La cuchilla y la línea de corte arroja objetos violentamente. Esto puede ocasionar ceguera o lesiones a otros. Mantenga a personas y animales lejos de la herramienta 15 metros (50 pies).

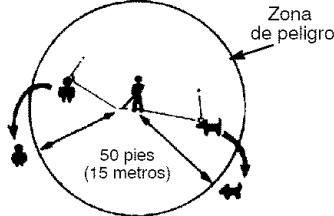

⚠️ ADVERTENCIA: No utilice el cabezal de corte como dispositivo de sujeción de la cuchilla.



⚠️ ADVERTENCIA: La cuchilla sigue girando incluso después de soltar el acelerador o de apagar el motor. Incluso cuando está girando libremente, la cuchilla puede despedir objetos o causar cortes profundos si se toca accidentalmente. Detenga la cuchilla poniendo en contacto el lado derecho de la misma con material ya cortado.

Para detener la cuchilla cuando gire libremente, póngala en contacto con material previamente cortado.

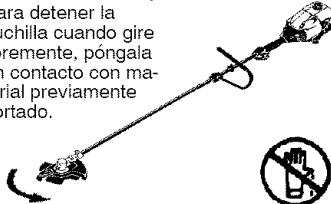

SEGURIDAD DEL OPERADOR

- Vístase apropiadamente. Siempre use anteojos de seguridad o similar protección para los ojos cuando use o dé mantenimiento a este aparato (anteojos de seguridad están disponibles). La protección para los ojos debe ser marcada con Z87.

- Siempre utilice mascarilla para la cara o mascarilla a prueba de polvo si se va a trabajar en condiciones donde hay polvo.
- Siempre utilice pantalones pesados y largos, mangas largas, botas y guantes. Se recomienda el uso de pantorrilleras de seguridad.
- Siempre utilice protección para los pies. No trabaje descalzo ni en sandalias. Evite la línea/cuchilla girante.
- Mantenga el cabello por encima de los hombros, atándolo para tal efecto si es necesario. No use ropa suelta ni ropa con corbatas, tiras, borlas, etc. que cueigan libremente. Pueden enredarse en las piezas en movimiento.
- Si está completamente tapado, estará más protegido de los escombros y pedazos de plantas tóxicas arrojados por la línea girante.
- Manténgase alerta. No haga uso del aparato estando cansado, enfermo o bajo la influencia del alcohol, de drogas o de remedios. Vigile bien lo que está haciendo; use del sentido común.
- Use protección de oídos.
- Nunca ponga el aparato en marcha ni lo deje en marcha dentro de un recinto cerrado. Respirar los vapores del combustible lo puede matar.
- Mantenga las manijas libres de aceite y de combustible.
- Siempre que trabaje con cuchillas, utilice el mango y una correa al hombro correctamente ajustada (vea MONTAJE).

SEGURIDAD DEL APARATO Y EN EL MANTENIMIENTO

⚠ ADVERTENCIA: Apague el aparato y desconecte la bujía antes de hacer cualquier mantenimiento menos los ajustes al carburador.

- Inspeccione el aparato y cambie las piezas dañadas o flojas antes de cada uso. Repare toda fuga de combustible antes de usar el aparato. Mantenga el aparato en buenas condiciones de uso.
- Deseche la cuchillas dobladas, dentadas, partidas, rotas o deterioradas de algún modo. Antes de utilizar el aparato, sustituya las piezas del cabezal de corte que estén partidas, rotas o deterioradas de algún modo.
- Haga el mantenimiento del aparato de acuerdo a los procedimientos recomendados. Mantenga la línea de corte el largo apropiado.
- Use solamente línea de diámetro 2,4 mm (0,095 de pulgada) de la marca Poulan PRO®. Nunca use alambre, sogá, hilo, etc.
- Instale la protector requerida antes de usar su aparato. Use la protector de metal para todo el uso con cuchillas de metal. Use la protector de plástico para todo el uso con línea de corte.
- Use solamente la cuchilla o el cabezal de corte que aquí se especificada. Asegúrese que estén instalados apropiadamente y ajustados con seguridad.
- Nunca ponga en marcha el motor con el colector del embrague desmontado. El em-

brague podría desprenderse y causar graves lesiones.

- Asegúrese que el cuchilla o el cabezal de corte paren de girar cuando el motor se encuentra en marcha lenta.
- Realice los ajustes del carburador con la parte inferior apoyada en alto para impedir que la cuchilla o el hilo podador entren en contacto con algún objeto. Sujete el aparato con las manos, sin utilizar la correa hombrera.
- Cuando realice ajustes en el carburador, mantenga alejadas del lugar a otras personas.
- Utilice exclusivamente los accesorios y recambios recomendados por Poulan PRO®.
- Todo servicio y mantenimiento no explicado en este manual deberá ser efectuado por un distribuidor autorizado del servicio.

SEGURIDAD CON EL COMBUSTIBLE

- Mezcle y vierta el combustible al aire libre.
- Manténgalo alejado de las chispas y de las llamas.
- Use recipiente aprobado para el combustible.
- No fume ni permita que se fume cerca del combustible ni del aparato ni mientras éste esté en uso.
- Evite derramar el combustible o el aceite. Limpie todo el combustible derramado.
- Aléjese a por lo menos 3 metros (10 pies) del lugar de abastecimiento antes de poner en marcha el motor.
- Antes de guardar el aparato, vacíe el depósito de combustible. Arranque el motor y déjelo en marcha hasta que se detenga con el fin de agotar el combustible que pueda quedar en el carburador.
- Pare el motor y permita que se enfríe el aparato antes de retirar la tapa del tanque.
- Almacéne siempre combustible en un recipiente aprobado para los líquidos inflamables.

SEGURIDAD AL CORTAR

⚠ ADVERTENCIA: Antes de cada uso, inspeccione la zona de trabajo. Retire todos los objetos (rocas, cristales rotos, clavos, cables, hilos, etc.) que puedan ser despedidos o quedar enredados en la cuchilla o en el cabezal de corte.

- Mantenga alejados del lugar de trabajo 15 metros (50 pies) a otras personas, ya sean niños, acompañantes o ayudantes, y a animales. Detenga el motor tan pronto como alguien se le aproxime.
- Mantenga siempre el motor junto al lado derecho de su cuerpo.
- Sujete firmemente el aparato con ambas manos.
- Pise con seguridad y mantenga el equilibrio en todo momento. No estire el cuerpo en exceso.
- Mantenga la cuchilla o cabezal de corte por debajo de la cintura. No levante el motor por encima de su cintura.
- Mientras el motor esté en marcha, mantenga todas las partes de su cuerpo alejadas de la cuchilla o del cabezal de corte, y del silenciador. Un silenciador caliente podría provocar quemaduras de gravedad si se toca.

- Corte siempre de izquierda a derecha. Si se corta con la línea del lado derecho del protector, los escombros volarán en sentido opuesto al usuario.
- Use el aparato únicamente de día o en luz artificial fuerte.
- Utilice el aparato solamente para las tareas explicadas en este manual.

TRANSPORTE Y ALMACENAMIENTO

- Antes de proceder a su transporte, detenga el aparato.
- Mantenga el silenciador alejado del cuerpo.
- Antes de almacenar o transportar el aparato en un vehículo, deje enfriar el motor y sujete bien el aparato.
- Antes de guardar o transportar el aparato, vacíe el depósito de combustible. Arranque el motor y déjelo en marcha hasta que se detenga con el fin de agotar el combustible que pueda quedar en el carburador.
- Guarde el aparato y el combustible en un lugar donde los vapores emanados del combustible no puedan entrar en contacto con chispas ni llamas procedentes de calentadores de agua, motores o interruptores eléctricos, hornos, etc.
- Guarde el aparato de modo que la cuchilla o el limitador de hilo no puedan ocasionar lesiones accidentalmente. Este aparato puede colgarse por la barra.
- Guarde el aparato fuera del alcance de los niños.

AVISO DE SEGURIDAD: El estar expuesto a las vibraciones a través del uso prolongado de herramientas de fuerza a gasolina puede causar daños a los vasos sanguíneos o a los nervios de los dedos, las manos y las coyunturas en aquellas personas que tienen

propensidad a los trastornos de la circulación o a las hinchazones anormales. El uso prolongado en tiempo frío ha sido asociado con daños a los vasos sanguíneos de personas que por otra parte se encuentran en perfecto estado de salud. Si ocurren síntomas tales como el entumecimiento, el dolor, la falta de fuerza, los cambios en el color o la textura de la piel o falta de sentido en los dedos, las manos o las coyunturas, deje de usar esta máquina inmediatamente y procure atención médica. Los sistemas de anti-vibración no garantizan que se eviten tales problemas. Los usuarios que hacen uso continuo y prolongado de las herramientas de fuerza deben fiscalizar atentamente su estado físico y el estado del aparato.

AVISO ESPECIAL: Su aparato viene equipada con silenciador limitador de temperatura y con rejilla antichispa que cumple los requisitos de los Códigos de California 4442 y 4443. Todas las tierras forestadas federales, más los estados de California, Idaho, Maine, Minnesota, Nueva Jersey, Washington y Oregón, requieren por ley que muchos motores de combustión interna estén equipados con rejilla antichispa. Si usted el aparato en un estado y otra localidad donde existen tales reglamentos, usted tiene la responsabilidad jurídica de mantener estas piezas en correcto estado de funcionamiento. De lo contrario, estará en infracción de la ley. Para el uso normal del dueño de la casa, el silenciador y la rejilla antichispa no requerirán ningún servicio. Después de 50 horas de uso, recomendamos que al silenciador se le de servicio o sea substituido por un distribuidor autorizado del servicio.

MONTAJE

CONTENIDO DE LA CAJA

Use la siguiente lista para verificar que todas las piezas hayan sido incluidas:

- Cortadora de maizales
- Arandela abombada
- Tuerca larga para instalar la cuchilla
- Llave hexagonal
- Mango
- Tapa del soporte
- Tornillos para la tapa del soporte (2)
- Protector metálica
- Tornillos para el protector del cuchilla (4)
- Cuchilla con 4 puntas para el corte de malezas
- Protector plástica
- Tuerca mariposa (atornillada en la protector)
- Correa para el hombro con advertencia
- Recipiente de aceite

⚠️ ADVERTENCIA: Siempre apague el aparato y desconecte la bujía antes de hacer cualquiera de las procedimientos de la montaje.

⚠️ ADVERTENCIA: Si recibió el aparato ya armado, repita todos los pasos para asegurar que el mismo se encuentre correcta-

mente armado y que todos los fijadores se encuentren bien ajustados.

Examine las piezas para verificar que no haya daños. No use piezas dañadas.

AVISO: Si necesita ayuda, si faltan piezas o si hay piezas dañadas, llame al número 1-800-554-6723.

Es normal escuchar que el filtro de combustible golpetee en el tanque vacío.

Es normal encontrar residuos de aceite o de gasolina en el silenciador, debido a los ajustes al carburador y a las pruebas efectuadas por el fabricante.

HERRAMIENTAS NECESARIAS

- Llave hexagonal (incluidas)
- Llave ajustable
- Destornillador phillips

INSTALACION DEL MANGO

⚠️ PELIGRO: Para evitar graves heridas, la porción del mango en forma de barrera debe ser ajustada y seguir instalada según se indica con el fin de mantener la distancia entre el operador y la cuchilla durante el giro de ésta. La abrazadera del mango se debe colocar entre las flechas en la etiqueta del mango.

1. Localice la etiqueta adherida al mango. Esta etiqueta contiene una flecha. Coloque el mango en el soporte del mango en el extremo de esta flecha.
2. Coloque la tapa del soporte sobre el mango. Asegúrese de que el soporte quede situada en el extremo de la flecha.
3. Introduzca los tornillos y apriete a mano. Asegúrese de que el mango quede instalado correctamente, después a continuación, apriete firmemente cada uno de los tornillos con la llave hexagonal.

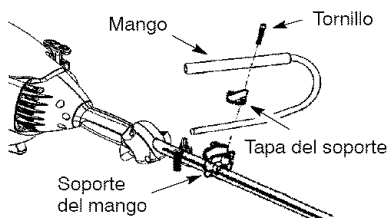

MONTAJE DE LA CORREA AL HOMBRO

⚠ ADVERTENCIA: Antes de hacer algún ajuste de la correa o el mango, es imprescindible que el motor este completamente detenido.

1. Introduzca el brazo derecho y la cabeza por el arco de la correa y apoye ésta en el hombro izquierdo. Asegúrese de que el signo de peligro se encuentre en su espalda y de que el enganche se encuentre en el lado derecho de su cintura.

AVISO: La correa puede girarse media vuelta para garantizar que quede apoyada en toda su anchura sobre el hombro.

2. Ajuste la correa para permitir que el enganche quede a unos 15 cm por debajo de la cintura.
3. Fije el enganche de la correa a la abrazadera situada entre la empuñadura de espuma y el bloque de montaje y levante la herramienta hasta la posición de trabajo.
4. Antes de poner en marcha el motor o iniciar cualquier tarea de corte, póngase la correa en el hombro y ajústela a su medida de modo que le permita mantener el equilibrio.

AVISO: Puede ser necesario mover la abrazadera de la correa para el hombro en el eje para un equilibrio apropiado del aparato.

PARA MOVER LA ABRAZADERA DE LA CORREA AL HOMBRO:

1. Afloje y remueva ambos tornillos de la abrazadera.
2. Coloque la abrazadera superior de la correa para hombro sobre el eje.
3. Coloque la abrazadera inferior de la correa para hombro debajo del eje y alinee los huecos del tornillo de la abrazadera superior y la abrazadera inferior.

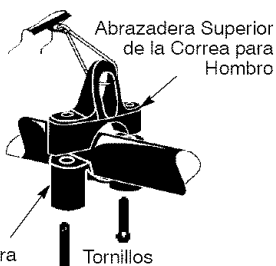

4. Inserte dos tornillos en los huecos para tornillos.
5. Apriete la abrazadera de la correa para el hombro apretando los tornillos con la llave hexagonal.

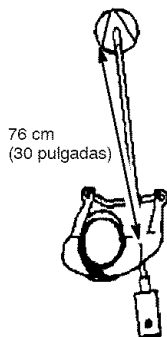
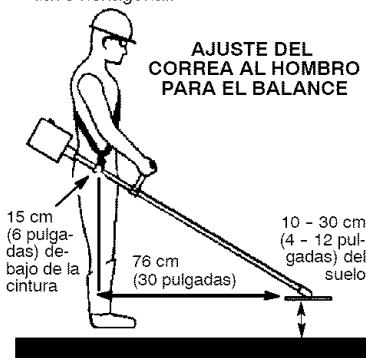

CONFIGURACIÓN DEL APARATO

El aparato puede configurarse con un cabezal cortador para hierbas y plantas de pequeño tamaño, o bien con una cuchilla para hierbas, plantas y brozas con tallos de hasta 1 cm (1/2 de pulgada) de diámetro. Para ensamblar el aparato, consulte la sección correspondiente a la configuración deseada y siga las instrucciones que allí se indican.

INFORMACIÓN DE MONTAJE - CABEZAL DE CORTE



AVISO: Remueva el cuchilla y el protector metálica antes de instalar el protector plástica y cabezal de corte. Para remover la cuchilla, haga girar el cuchilla para hacer coincidir el orificio con el otro orificio situado a un lado del caja de engranajes. Introduzca un destornillador pequeño por los orificios confrontados. Esto impedirá que el eje gire mientras afloja la tuerca de la cuchilla. Remueva la tuerca de la cuchilla girándola hacia la derecha. Remueva el destornillador. Remueva ambas arandelas y el cuchilla. Para remover el protector metálica, afloje y remueva los 4 tornillos de montaje. Vea las secciones MONTAJE DE LA PROTECTOR METÁLICA y MONTAJE DE LA CUCHILLA METÁLICA para las ilustraciones. Guarde las piezas y las instrucciones para el uso futuro.

PARA INSTALAR EL PROTECTOR PLÁSTICA Y EL CABEZAL DE CORTE

ADVERTENCIA: El protector deberá ser instalado correctamente. El protector provee protección parcial hacia el usuario y otras personas contra el riesgo de los objetos arrojados, y viene equipado con un cuchilla limitadora de línea que corta el exceso de línea. El cuchilla limitadora de línea (en la parte inferior del protector) es filoso y puede cortar.

1. Remueva la tuerca mariposa del protector.
2. Inserte el soporte dentro de la ranura del protector.
3. Gire el protector hasta que el tornillo pase a través del hueco en el soporte.
4. Apriete firmemente la tuerca en forma de alas.

AVISO: Si el aparato viene equipado con una tapa plástica sobre la rosca del eje roscado, desmóntela para dejar visible la rosca. Antes de instalar el cabezal de corte, asegúrese de que el taza para el polvo y la arandela de retén estén colocados en el caja de engranajes según muestra la figura siguiente.

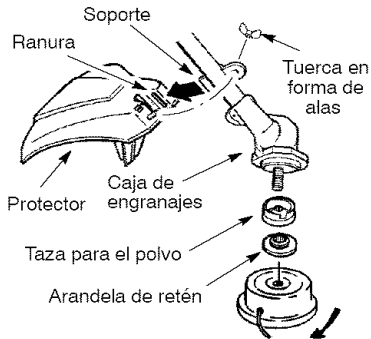

AVISO: Antes de instalar el cabezal de corte, asegúrese de que todos los componentes estén instalados correctamente según aparecen en la ilustración.

5. Haga girar el taza para el polvo para hacer coincidir el orificio con el otro orificio situado a un lado del caja de engranajes.
6. Introduzca un destornillador pequeño por los orificios confrontados. Esto impedirá que el eje gire cuando apriete el cabezal de corte.

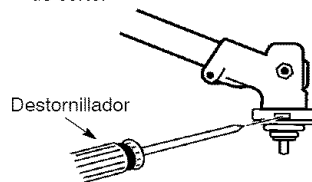

7. Sujete el destornillador en su posición y enrosque el cabezal de corte en el eje en el sentido indicado en la pegatina (dando vuelta a la izquierda). Apriete hasta que quede asegurado.

AVISO: La arandela de retén debe colocarse con la sección elevada orientada hacia el caja de engranajes.

INFORMACIÓN DE MONTAJE - CUCHILLA PARA MALEZAS



AVISO: Remueva el cabezal de corte y el protector plástica antes de instalar el protector metálica y instalar la cuchilla para malezas. Para remover el cabezal de corte, haga girar el taza para el polvo para hacer coincidir el orificio con el otro orificio situado a un lado del caja de engranajes. Introduzca un destornillador pequeño por los orificios confrontados. Esto impedirá que el eje gire mientras afloja el cabezal de corte. Remueva el cabezal de corte girándola hacia la derecha. Remueva el destornillador. Para remover el protector plástica, afloje y remueva la tuerca mariposa. Haga girar el protector para remueva soporte de la ranura. Vea la sección PARA INSTALAR EL CABEZAL DE CORTE y PARA INSTALAR EL PROTECTOR PLÁSTICA para las ilustraciones. Guarde las piezas y las instrucciones para el uso futuro. Nunca utilice el cabezal de corte con la cuchilla metálica instalada.

MONTAJE DE LA PROTECTOR METÁLICA

ADVERTENCIA: Siempre que esta herramienta vaya a utilizarse con la cuchilla, la protector metálica deberá estar correctamente instalada. El extremidad frontal de la protector metálica ayuda a reducir el número de rebotes de la cuchilla que pueden ocasionar lesiones graves, como la amputación, tanto al operador como a las personas cercanas. La omisión de instalar la protector en la posición mostrada puede acarrear graves lesiones al operador. La protector debe estar alineada longitudinalmente con la barra.

1. Coloque el protector metálica bajo la caja de engranajes, y alinee los huecos del tornillos.

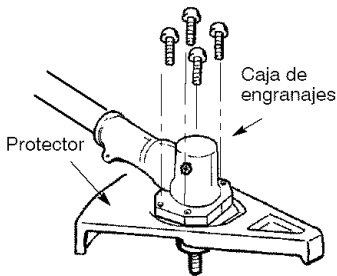

2. Inserte y enrosque los 4 tornillos de la montaje a través de los huecos de la caja de engranajes y del protector metálica. Apriete uniformemente y firmemente con una de la llave hexagonale incluidas.

MONTAJE DE LA CUCHILLA METÁLICA

ADVERTENCIA: Use guantes de protección al tocar o al hacer mantenimiento a la cuchilla para evitar heridas. La cuchilla es muy filosa y corta aún no estando en movimiento.

ADVERTENCIA: No utilice ninguna cuchilla ni pieza de sujeción distinta de las arandelas y tuercas que aparecen en las ilustraciones siguientes. Estas piezas deben estar suministradas por Poulan/Weed Eater e instalarse como se muestra más abajo. La utilización de piezas no adecuadas puede ocasionar que la cuchilla salga despedida y dañe gravemente al operador o a otros.

AVISO: El taza para el polvo y la arandela de retén estén localizadas en la caja de engranajes y no en la bolsa de piezas. El resto de la fijadores mencionada en los pasos de ensamble se encuentran en la bolsa de piezas.

1. Remueva la arandela retén de la eje roscado del caja de engranajes. Deje el taza para el polvo en el eje.
2. Instale la cuchilla y la arandela de retén en el eje roscado que sobresale del caja de engranajes.
3. Asegúrese de que el lado elevado de la arandela de retén esté orientado hacia el caja de engranajes y de que el resalte quepa en el hueco central de la cuchilla (vea la ilustración).
4. Deslice la cuchilla y la arandela de retén por el eje del caja de engranajes.
5. Ahora coloque la arandela abombada en el eje. Cerciórese de que el lado más ancho de la arandela esté orientado hacia la cuchilla.
6. Instale la tuerca de la cuchilla enroscándola en el eje dando vuelta a la izquierda.

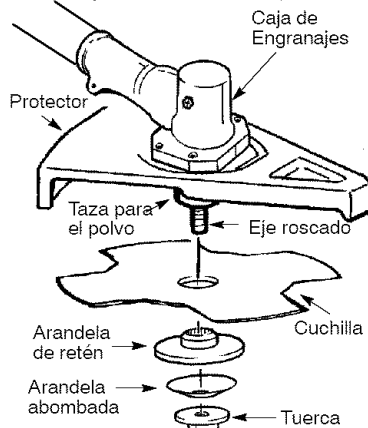

AVISO: Asegúrese de que todas las piezas estén colocadas en su sitio y de que la cuchilla esté aprisionada entre el taza para el polvo y la arandela de retén. No debe quedar ninguna holgura entre la cuchilla y el taza para el polvo o la arandela de retén.

7. Gire la cuchilla para hacer coincidir el orificio del guardapolvos con el orificio lateral del caja de engranajes.
8. Introduzca un destornillador pequeño por los orificios confrontados. Esto impedirá que el eje gire cuando apriete la tuerca de la cuchilla.

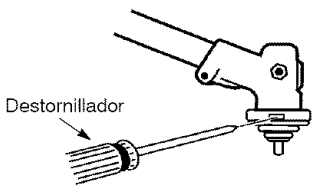

9. Manteniendo el destornillador en su posición, apriete firmemente la tuerca de la cuchilla con una llave.
10. Retire el destornillador.
11. Gire la cuchilla a mano. Si la cuchilla se aproxima a la cubierta o parece girar irregularmente, significa que no está centrada y será necesario reinstalarla.

AVISO: Para desmontar la cuchilla, introduzca el destornillador por los orificios confrontados. Desenrosque la tuerca y desmonte las piezas. Asegúrese de guardar las piezas y las instrucciones por si las necesita en el futuro.

USO

CONOZCA SU APARATO

LEA ESTE MANUAL DE INSTRUCCIONES Y LAS REGLAS DE SEGURIDAD ANTES DE PONER EL APARATO EN MARCHA. Compare las ilustraciones con su aparato para familiarizarse con la ubicación de los diversos controles y ajustes. Guarde este manual para uso futuro.

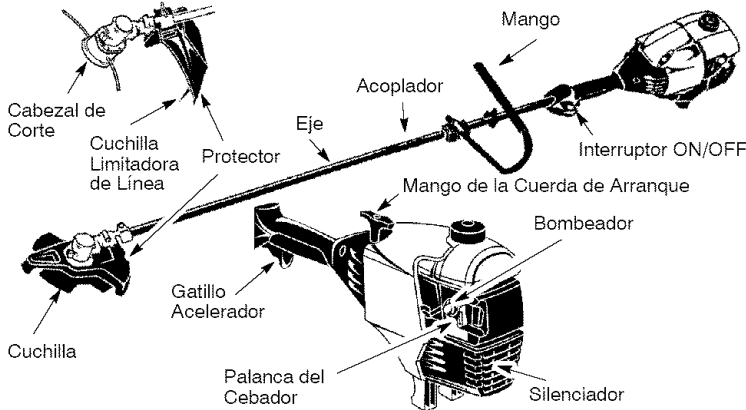

INTERRUPTOR ON/OFF

Se usa el interruptor ON/OFF para detener el motor. Para detener el motor, mueva el interruptor ON/OFF a la posición OFF.

BOMBEADOR

El BOMBEADOR retira el aire de el carburador y de las líneas de combustible y las llena de mezcla de combustible, permitiéndole poner el motor en marcha con menos tirones de la cuerda de arranque. Accione el bombeador oprimiéndolo y luego dejando que este recobre su forma original.

CEBADOR

El CEBADOR ayuda a suministrar combustible al motor para facilitar el arranque cuando el motor está frío. Accione el cebador colocando la palanca en la posición FULL CHOKE. Después que el motor intente arrancar, mueva la palanca del cebador a la posición HALF CHOKE. Después que el motor se haya puesto en marcha, ponga la palanca del cebador en la posición OFF CHOKE.

ANTES DE PONER EN MARCHA EL MOTOR

ADVERTENCIA: Lea atentamente la información sobre el combustible en las reglas de seguridad antes de comenzar. Si no comprende las reglas de seguridad, no intente abastecer el aparato de combustible. Llame al número 1-800-554-6723.

ABASTECIMIENTO DEL MOTOR

ADVERTENCIA: Remueva la tapa del tanque de combustible lentamente al reabastecer combustible.



INFORMACION UTIL

Para obtener la proporción correcta de mezcla de aceite vierta 3,2 onzas de aceite sintético de 2 ciclos dentro de gasolina fresca.

Este motor está habilitado para funcionar con gasolina sin plomo. Antes de comenzar con el uso, se deberá mezclar la gasolina con un aceite de sintético de buena calidad para motores de 2 tiempos enfriados a aire. Recomendamos el aceite de sintético de la marca Poulan/Weed Eater. Mezcle la gasolina con el aceite en la proporción 40:1. Se obtiene una proporción de 40:1 mezclando 3,2 onzas (95 ml) de aceite con cada galón (4 litros) de gasolina sin plomo. **NO USE** aceite para automóviles ni para barcas. Estos aceites dañarán el motor. Al mezclar el combustible, siga las instrucciones impresas en el recipiente. Una vez haya añadido el aceite a la gasolina, agite al recipiente brevemente para asegurar que el combustible esté completamente mezclado. Siempre lea y siga las instrucciones de seguridad que tienen que ver con el combustible antes de abastecer el aparato.

IMPORTANTE

La experiencia indica que los combustibles mezclados con alcohol (los llamados gasohol o los que contienen etanol o metanol) pueden atraer la humedad, lo que puede causar la separación y la formación de ácidos durante el almacenamiento. La gasolina ácida puede dañar el sistema de combustible del motor durante el almacenamiento. Para evitar problemas con el motor, deberá vaciarse el sistema de combustible antes de almacenar el aparato por 30 días o más. Vacíe el tanque de combustible, ponga el motor en marcha y déjelo en marcha hasta que las líneas de combustible y el carburador queden vacíos. Use combustible fresco para la próxima temporada. Nunca use productos de limpieza de motor o carburador en el tanque de combustible ya que de hacerla puede provocar daños permanentes. Vea la sección de ALMACENAJE para información adicional.

PARA DETENER EL MOTOR

- Para detener el motor, mueva el interruptor ON/OFF a la posición OFF.
- Si el motor no se detiene, mueva la palanca del cebador a la posición FULL CHOKE.

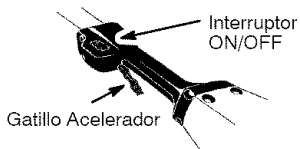

PARA PONER EN MARCHA EL MOTOR

⚠ ADVERTENCIA: Evite el hacer ningún tipo de contacto con el silenciador. Un silenciador caliente podría provocar quemaduras de gravedad si se toca.

INFORMACION UTIL

Si el motor de su aparato no se pusiera en marcha después de haber seguido estas instrucciones, llame al 1-800-554-6723.

PARA ARRANCAR CON MOTOR FRIO (o motor caliente después de quedar sin combustible)



Posición de Arranque

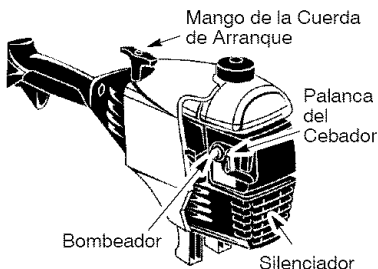

1. Ponga el aparato en una superficie plana.
2. Mueva el interruptor ON/OFF a la posición ON.
3. Oprima lentamente el bombeador 6 veces.
4. Mueva la palanca del cebador a FULL CHOKE alineando la palanca en la posición mostrada en la etiqueta (vea la ilustración abajo).



5. Apriete y sujete el gatillo durante *todos los pasos siguientes*.
6. Tire firmemente del mango de la cuerda de arranque hasta que el motor suene como si esté intentando arrancar, pero no tire de la cuerda más de 6 veces.
7. Tan pronto como el motor suene como si fuera a arrancar, mueva la palanca del cebador a HALF CHOKE alineando la palanca en la posición mostrada en la etiqueta (vea la ilustración abajo).



8. Tire firmemente del mango de la cuerda de arranque hasta que el motor arranque, pero no más de 6 tirones. Si el motor no arranca después del sexto tirón de la cuerda de arranque (con la palanca del cebador en la posición HALF CHOKE),

mueva la palanca del cebador a la posición FULL CHOKE y oprima el bombeador 6 veces. Apriete y sostenga el gatillo acelerador y tire de la cuerda de arranque otras 2 veces. Mueva la palanca del cebador a la posición HALF CHOKE y tire de la cuerda de arranque hasta que el motor se ponga en marcha, pero no más de 6 veces. Si el motor no arranca, repita el procedimiento de arranque otras 2 veces adicionales. **AVISO:** Si el motor no arranca, probablemente se encuentre ahogado. Proceda con la sección ARRANQUE DE MOTOR AHOGADO.

- Una vez que el motor arranca, permita que el motor marche por 10 segundos, luego mueva la palanca del cebador a OFF CHOKE alineando la palanca en la posición mostrada en la etiqueta (vea la ilustración abajo). Permita que el motor marche por 30 segundos con la palanca del cebador en la posición OFF CHOKE antes de soltar el gatillo acelerador.

AVISO: Si el motor se apaga con la palanca del cebador en la posición OFF CHOKE, mueva la palanca a la posición HALF CHOKE y tire de la cuerda de arranque hasta que el motor se ponga en marcha, pero no más de 6 tirones.



PARA ARRANCAR CON EL MOTOR CALIENTE

- Mueva la palanca del cebador a la posición HALF CHOKE.
- Mueva el interruptor ON/OFF a la posición ON.
- Oprima y sostenga el gatillo acelerador. Mantenga el gatillo totalmente oprimido hasta que el motor marche sin problemas.
- Tire firmemente del mango de la cuerda de arranque hasta que el motor se ponga en marcha, pero no más de 5 tirones.
- Permita que el motor marche por 15 segundos, entonces mueva la palanca del cebador a la posición OFF CHOKE.

AVISO: Si el motor no arranca, tire de la cuerda otras 5 veces. Si el motor no arranca, probablemente esté ahogado.

ARRANQUE DE MOTOR AHOGADO

Lors motores ahogados pueden ponerse en marcha moviendo la palanca del cebador a la posición OFF CHOKE; luego, tire de la cuerda para aclarar el exceso de combustible. Esto podrá requerir que se tire del mango de la cuerda muchas veces dependiendo cuan ahogado se encuentre el motor.

Si el aparato sigue sin ponerse en marcha, vea la TABLA DIAGNOSTICA o llame al número 1-800-554-6723.

INSTRUCCIONES DE USO

Se recomienda que no opere el motor por mas de un minuto a la velocidad máxima.

POSICION DE USO

SIEMPRE USE:



Corte de izquierda a derecha.

Cuando aparato de funcionamiento, enganche la correa para hombro en el abrazadera, parése como se vea en la figura y verifique lo siguiente:

- Use protección de oídos, anteojos de seguridad, casco de seguridad y ropa gruesa como protección.
- Amplie su brazo izquierdo y sostenga la empuñadura del mango con su mano izquierda.
- Sostenga el empuñadura del acelerador con su mano derecha con un dedo en el gatillo.
- Mantenga del aparato debajo del nivel de la cintura.
- Mantenga el almohadilla de la correa al hombro centrada en el hombro izquierda y el señal de peligro centrada en su espalda.
- Mantenga todo el peso de la herramienta en el hombro izquierdo.
- Sin que el operador se incline hacia delante, mantiene la cuchilla o cabezal de corte paralela al suelo y entrar fácilmente en contacto con el material a cortar.

INSTRUCCIONES DE MANEJO CON CABEZAL DE CORTE

ADVERTENCIA: Use siempre protección para los ojos. Nunca se incline por encima del cabezal. La línea puede arrojar o hacer rebotar piedras o desechos hacia los ojos y la cara, pudiendo causar la pérdida de la vista u otras graves heridas.

Antes de penetrar en la hierba o malezas que va a cortar, acelere el motor hasta la velocidad de corte. No haga marchar el motor a revoluciones más altas que las necesarias. La línea de corte cortará de una forma más eficiente sin que el motor esté acelerado a fondo. A revoluciones más bajas, habrá menos ruido y menor vibración del motor. La línea de corte durará más tiempo y tendrá menor probabilidad de "fundirse" en la bobina. Siempre que no se halle cortando, sulte el gatillo acelerador y permita que el motor vuelva a marcha lenta.

Para detener el motor:

- Sulte el gatillo acelerador.
- Mueva el interruptor ON/OFF a la posición OFF.

AVANCE DE LA LINEA DE CORTE

La línea de corte avanza aproximadamente 5 cm (2 pulgadas) cada vez que se toca el cabezal contra el suelo con el motor acelerado a fondo.

El largo más eficiente de la línea es el largo máximo permitido por el limitador de línea. Siempre mantenga la cubierta protectora en su lugar siempre que el aparato esté en uso. Para avanzar la línea:

- Acelere el motor a fondo.
- Sostenga el cabezal paralelo al suelo, por encima de un área con césped.
- Toque el cabezal de corte contra el suelo levemente una vez. Con cada toque, la línea avanzará aproximadamente 5 cm (2 pulgadas).

Toque el cabezal contra el suelo siempre en un área con césped. Si se hace tocar contra superficies como el cemento o el asfalto, el cabezal podría sufrir desgaste excesivo. Si la línea se ha gastado y cuenta con 5 cm (2 pulgadas) o menos, hará falta más de un toque para obtener el largo de línea más eficiente.

ADVERTENCIA: Use únicamente línea con diámetro de 2,4 mm (0,095 de pulgada). Las líneas de otros diámetros no avanzarán debidamente y pueden causar graves heridas. No use otros materiales, tales, como el alambre, el hilo, la cuerda, etc. El alambre se puede quebrar al cortar, convirtiéndose en un misil muy peligroso y causando heridas de gravedad.

METODOS DE CORTE

ADVERTENCIA: Use la velocidad mínima y no acerque el aparato demasiado al cortar cerca de objetos sólidos (piedra, grava, postes, etc.): estos pueden dañar el cabezal, pueden enredarse en la línea o la línea los puede arrojar violentamente al aire, causando serio peligro.

- La punta de la línea es la que corta. Se conseguirá mejor rendimiento y el mínimo desgaste si no se mete la línea dentro del material que se está cortando. La ilustración a continuación muestra la forma correcta e incorrecta de cortar.

La punta de la línea es la que corta.



Correcta

La línea está metida dentro del material de trabajo.



Incorrecta

- La línea retira fácilmente el césped y las malas hierbas de alrededor de paredes, cercados, árboles y macizos de flores; pero también es capaz de cortar la corteza tierna de árboles y arbustos y de marcar las cercas.
- Para recortar o escalar, use el aparato sin acelerar a fondo, para incrementar la vida útil de la línea y disminuir el desgaste del cabezal, especialmente:

- Al hacer trabajos livianos.
- Cerca de objetos con los cuales la línea se puede enredar, como son los postes o árboles de poco diámetro y el alambre de las cercas.
- Para cortar césped y barrer, acelere el motor a fondo para lograr un buen trabajo de limpieza.

PARA RECORTAR - Sostenga el cabezal unos 8 cm (3 pulgadas) del suelo y en ángulo. Únicamente la punta de la línea deberá hacer el contacto con el material a cortar. No meta la línea dentro del área que se está cortando.

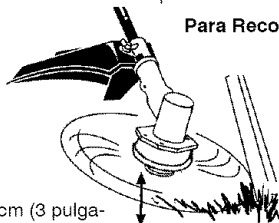

Para Recortar

8 cm (3 pulgadas) del suelo

PARA ESCALPAR - La técnica del ascalpar retira la vegetación no deseada abajo a la tierra. Sostenga el cabezal unos 8 cm (3 pulgadas) del suelo y en ángulo. Deje que la punta de la línea golpee contra el suelo cerca de los árboles, los postes, los monumentos, etc. Esta técnica incrementa el desgaste de la línea.



Para Escalpar

PARA CORTAR CÉSPED - Este aparato es ideal para cortar césped en lugares donde las cortadoras convencionales no llegan. En posición de cortar césped, mantenga la línea paralela al suelo. Evite presionar el cabezal contra el suelo, ya que de hacerlo podría escalar la vegetación y dañar el aparato.

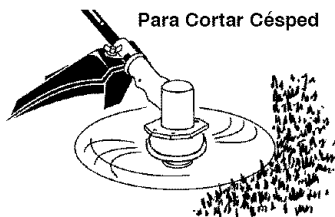

Para Cortar Césped

PARA BARRER - Se puede usar la acción ventiladora de la línea girante para barrer rápida y fácilmente un área determinada. Mantenga la línea paralela al suelo directamente encima de las superficies que se quiera barrer y mueva el aparato de un lado al otro rápidamente.

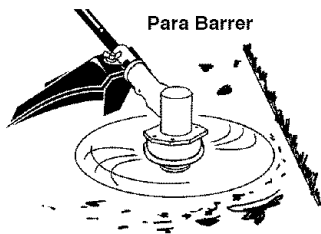

INSTRUCCIONES DE MANEJO CON CORTADORA DE MALEZAS

- El **Rebote de la Cuchilla** es una reacción que sólo se produce cuando el aparato está equipado con una cuchilla. Esta reacción puede causar graves lesiones, como la amputación. Estudie detenidamente esta sección. Es importante que el usuario comprenda por qué se producen los rebotes, cómo reducir las probabilidades de que ocurran y cómo mantener el control del aparato cuando se producen.
- **CAUSAS DEL REBOTE DE LA CUCHILLA** - El **Rebote de la Cuchilla** puede producirse cuando la cuchilla en rotación entra en contacto con un objeto que no puede cortar. Este contacto detiene la cuchilla durante un instante y la aleja súbitamente del objeto tocado. La reacción de "rebote" puede ser lo suficientemente violenta para empujar al operador en cualquier dirección y hacer que pierda el control del aparato. Una vez fuera de control, el aparato puede causar lesiones graves si la cuchilla entra en contacto con el operador u otras personas.
- **CUÁNDO SE PRODUCE UN REBOTE DE CUCHILLA** - El **Rebote de la Cuchilla** puede ocurrir sin previo aviso si ésta se cala, engancha o trava. La probabilidad de que esto ocurra aumenta en las zonas donde resulta difícil ver el material a cortar. Utilizando el aparato adecuadamente se reduce el número de rebotes de cuchilla y la probabilidad de que el operador pierda el control.



- Con la cuchilla para hierbas sólo puede cortarse hierba, plantas de pequeño tamaño y brozas con tallos de madera de hasta 1 cm (1/2 de pulgada) de diámetro. No permita que la cuchilla entre en contacto con material que no puede cortar, como tocones, piedras, vallas, metales, etc. o grupos de tallos de broza con diámetros superiores a 1 cm (1/2 de pulgada).
- Mantenga la cuchilla bien afilada. Una cuchilla roma puede engancharse y rebotar con más facilidad.

- Corte solamente a plena potencia. Así, la cuchilla dispondrá de la máxima potencia de corte y tendrá menos posibilidades de calarse o trabarse.
- "Alimente" la cuchilla con cuidado y no demasiado rápidamente. La cuchilla puede rebotar si se le obliga a cortar demasiado material al mismo tiempo.
- Corte solamente de izquierda a derecha. Si se corta con la cuchilla del lado derecho del protector, los escombros volarán en sentido opuesto al usuario.
- Utilice la correa al hombro y mantenga bien sujeto el aparato con ambas manos. Una correa al hombro ajustada correctamente absorberá el peso del aparato, dejando libres sus brazos y manos para controlar y guiar el movimiento de corte.
- Mantenga los pies separados cómodamente y bien apoyados en previsión de que el aparato rebote repentinamente. No estire el cuerpo en exceso. Manténgase firmemente en postura erguida y equilibrada.
- Mantenga la cuchilla por debajo de la cintura; así le resultará más fácil mantener el control del aparato.
- No levante el motor por encima de su cintura, ya que la cuchilla podría acercarse peligrosamente a su cuerpo.
- No balancee el aparato con tal fuerza que pueda perder el equilibrio.

Antes de penetrar en el material a cortar, acelere el motor hasta la velocidad de corte.

Si la cuchilla no gira al apretar el gatillo del acelerador, asegúrese de que la barra esté completamente insertada en el motor. Siempre que no esté cortando, suelte el gatillo del acelerador y deje que el motor regrese a la velocidad de ralentí. La cuchilla no debe girar mientras el motor se encuentre al ralentí. Si la cuchilla sigue girando con el motor al ralentí, no utilice el aparato. Consulte la sección de ajustes del carburador o póngase en contacto con el distribuidor autorizado del servicio.

- Manténgase firmemente en pie y pise con seguridad siempre que utilice el aparato. Para ello, mantenga los pies cómodamente separados.
- Corte mientras balancea la parte superior de su cuerpo de izquierda a derecha.
- Mientras avanza a la siguiente zona de corte, cerciórese de mantener el equilibrio y de pisar firme.

POSICION RECOMENDADA PARA CORTAR

Corte utilizando la sección de la cuchilla correspondiente a la franja horaria entre las 2 y las 4.

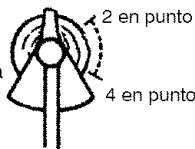

⚠ ADVERTENCIA: Para evitar graves lesiones, ni el operador ni otras personas deben intentar retirar el material de corte mientras el motor esté en marcha o la cuchilla se encuentre girando. Antes de retirar materiales enrollados alrededor de la cuchilla o de la barra, detenga el motor y la cuchilla.

MANTENIMIENTO

⚠ ADVERTENCIA: Desconecte la bujía antes de hacer cualquier mantenimiento, con la excepción de los ajustes al carburador.

INFORMACION UTIL

IMPORTANTE: Permita que toda reparación que no sea el mantenimiento recomendado en el manual de instrucciones sea efectuada por un distribuidor autorizado del servicio.

Si un distribuidor NO autorizado efectuara cualquier trabajo en el producto, Electrolux Home Products, Inc., no pagará reparaciones bajo la garantía. Es su responsabilidad el mantener y efectuar el mantenimiento general del producto.

VERIFIQUE QUE NO HAYA FIJADORES NI PIEZAS SUELTAS

- Cubierta de la Bujía
- Filtro de Aire
- Tornillos de la Caja
- Tornillo del Mango Auxiliar
- Protector

VERIFIQUE QUE NO HAYA PIEZAS DAÑADAS O GASTADAS

Entre en contacto con el distribuidor autorizado del servicio para el reemplazo de piezas dañadas o desgastadas.

- Interruptor ON/OFF - Asegúrese de que el interruptor ON/OFF esté funcionando correctamente colocándolo en la posición OFF. Asegúrese de que el motor se haya detenido por completo; luego, ponga el motor en marcha nuevamente y continúe.
- Tanque de Combustible - Deje de usar el aparato si hay señales de daños o pérdidas en el tanque de combustible.
- Protector - Deje de usar el aparato si el protector está dañado.

INSPECCIONE Y LIMPIE EL APARATO Y SUS PLACAS

- Después de que cada uso, inspeccione la aparato completa para saber si hay piezas flojas o dañadas. Limpie el aparato y las placas usando un trapo húmedo con un detergente suave.
- Seque el aparato usando un trapo seco y limpio.

LIMPIE EL FILTRO DEL AIRE

Los filtros de aire sucios disminuyen la vida útil y el rendimiento del motor e incrementan el consumo de combustible y de emisiones nocivas. Limpie siempre el filtro de aire después de cada 5 horas de uso.

1. Limpie la tapa y el área alrededor de la tapa para evitar que caiga suciedad o desechos en el carburador cuando se saque la tapa.
 2. Retire las piezas presionando el botón para aflojar la tapa del filtro de aire.
- AVISO:** Para evitar peligro de incendio y de emisiones evaporativas nocivas, no limpie el filtro de aire con gasolina ni cualquier otro solvente inflamable.
3. Limpie el filtro con agua y jabón.
 4. Permita que el filtro se seque.
 5. Reponga las piezas.

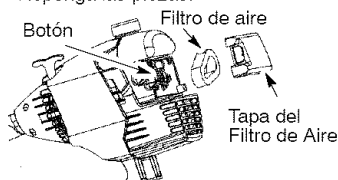

INSPECCIONE LA REJILLA ANTI-CHISPA Y EL SILENCIADOR

⚠ ADVERTENCIA: El silenciador en este producto contiene las sustancias químicas que el estado de California reconoce como causantes de cáncer.

A medida que se use el aparato, el silenciador y la rejilla antichispas se van carbonizando. Para el uso normal del dueño de la casa, sin embargo, el silenciador y la rejilla antichispa no requerirán ningún servicio. Después de 50 horas de uso, recomendamos que al silenciador se le de servicio o sea sustituido por un distribuidor autorizado del servicio.

CAMBIE LA BUJIA

Deberá cambiarse la bujía anualmente para asegurar que el motor arranque fácilmente y tenga un mejor rendimiento. Ajuste la separación de los electrodos a 0,6 mm (0,025 de pulgada). El encendido es fijo e inalterable.

1. Gire y saque la cubierta de la bujía.
2. Retire la bujía del cilindro y deséchela.
3. Cámbiela por una bujía Champion RCJ-6Y y ajuste firmemente la bujía nueva con una llave de cubo de 19 mm (3/4 de pulgada).
4. Instale nuevamente la cubierta de la bujía.

SERVICIO Y AJUSTES

REEMPLAZO DE LA LINEA

1. Presione las lengüetas en un lado del cabezal de corte y remueva la cubierta y bobina.

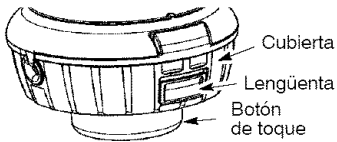

2. Remueva la línea restante.
3. Limpie la suciedad y desechos de todas las piezas. Cambie la bobina si ésta se encuentra gastada o dañada.
4. Cambie la bobina con una pre-enrollada o reemplácela usando 4,5 metros (15 pies) de línea de diámetro de 2,4 mm (0.095 de pulgada) de la marca Poulan PRO®.
5. Cuando instale línea nueva en una bobina ya existente, sujete la bobina según lo demostrado en la ilustración abajo.
6. Doble la línea en el punto medio y inserte la parte doblada de la línea en la ranura que se encuentra en el reborde central de la bobina. Asegúrese que la línea encaje firmemente en su lugar.

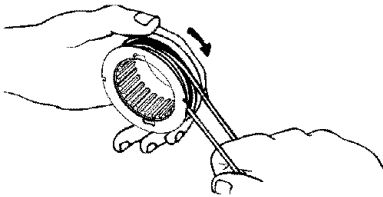
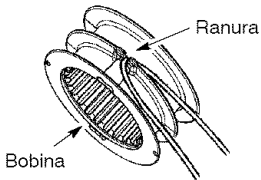

7. Con sus dedos inserte ambas líneas, enrolle las líneas firmemente al parejo alrededor de la bobina en dirección a la derecha.
8. Introduzca las líneas en las ranuras guías.

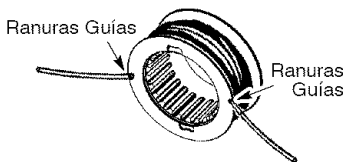

9. Introduzca las puntas de las líneas dentro de los huecos de salida en la cubierta.
10. Coloque la bobina en la cubierta.

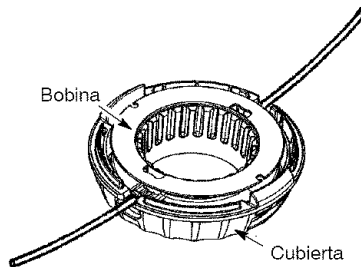

11. Asegúrese de que la línea no se meta entre el borde de la bobina y la pared de la cubierta.
12. Coloque la bobina y la cubierta en el cabezal de corte. Empuje hasta que la cubierta se encaje en su lugar.

CAMBIO DE LA CUCHILLA

Vea la sección MONTAJE para las instrucciones y las ilustraciones del reemplazo de la cuchilla.

AJUSTE AL CARBURADOR

⚠ ADVERTENCIA: Mantenga a otras personas alejadas de la zona en donde se encuentre haciendo ajustes de marcha lenta. El cabezal de corte, la cuchilla, o cualquier opcional accesorio se encontrarán girando durante la mayor parte de este procedimiento. Use su equipo protector y observe todas las precauciones de seguridad. Después de finalizar con el procedimiento de ajuste, el cabezal de corte, la cuchilla, o cualquier opcional accesorio deberán parar de moverse o de girar mientras el motor se encuentra a la velocidad de marcha lenta.

El carburador ha sido ajustado cuidadosamente en la fábrica. Posiblemente sea necesario hacer ajustes si se nota cualquiera de las siguientes condiciones:

- El motor no funciona en marcha lenta cuando se suelta el acelerador.
- El cabezal de corte, la cuchilla, o cualquier opcional accesorio continúan en movimiento o girando en marcha lenta.

Haga los ajustes sosteniendo el equipo de manera que el accesorio de corte se encuentre alejado del suelo y no haga contacto con ningún objeto. Sostenga el aparato manualmente mientras el motor se encuentra encendido y mientras usted se encuentre haciendo los ajustes. Mantenga todas las partes de su cuerpo alejadas de los accesorios de corte y del silenciador.

Marcha Lenta

Deje el motor en marcha lenta. Ajuste las revoluciones hasta que el motor se mantenga en marcha sin que el cabezal de corte, la cuchilla, o cualquier opcional accesorio se muevan o continúen girando (la marcha lenta es demasiado) o que el motor se ahogue (la marcha lenta es demasiado lenta).

- Gire el tornillo de marcha lenta hacia la derecha para aumentar las revoluciones si el motor se ahoga o se para.
- Gire el tornillo de marcha lenta hacia la izquierda para reducir las revoluciones si el cabezal de corte, la cuchilla, o cualquier opcional accesorio permanecieran moviéndose o girando mientras el motor se encuentra en marcha lenta.

ADVERTENCIA: Vuelva a verificar la marcha lenta después de cada ajuste. El cabezal de corte, la cuchilla, o cualquier opcional accesorio no deberán moverse o girar cuando el motor se encuentra en marcha lenta para así evitar graves heridas al usuario o a otras personas.

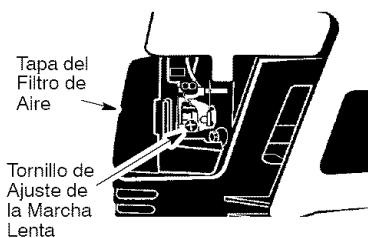

Si requiriera ayuda adicional o no se sintiera seguro al desempeñar este procedimiento, entre en contacto con el distribuidor autorizado del servicio o llame al 1-800-554-6723.

ALMACENAJE

ADVERTENCIA: Realice los siguientes pasos después de cada uso:

- Permita que el motor se enfríe antes de guardarlo o transportarlo.
- Guarde el aparato y el combustible en un lugar bien ventilado donde los vapores del combustible no puedan entrar en contacto con chispas ni llamas abiertas provenientes de calentadores de agua, motores o interruptores eléctricos, calefactores centrales, etc.
- Guarde el aparato con todos los protectores en su lugar y colóquelo de modo que las piezas cortantes no puedan causar heridas por accidente.
- Guarde el aparato y el combustible en un lugar completamente fuera del alcance de los niños.

ESTACIONAL ALMACENAJE

Prepare el aparato para almacenarlo al final de la temporada o si no lo va a usar por más de 30 días.

Si va a almacenar el aparato durante un periodo largo de tiempo:

- Limpie el aparato por completo antes del almacenaje.
- Almacene en un área limpia y seca.
- Aplique una pequeña cantidad de aceite a las superficies externas metálicas.

SISTEMA DE COMBUSTIBLE

Vea el mensaje marcado como IMPOR-TANTE, que se refiere al uso de combustibles con mezcla de alcohol en su aparato, en la sección de USO, bajo ABASTECIMIENTO DEL MOTOR.

Los estabilizadores de combustible son una alternativa aceptable para minimizar la formación de depósitos de goma durante el almacenaje.

Añada estabilizador a la gasolina en el tanque de combustible o en el recipiente para almacenar el mismo. Siga las instrucciones de mezcla que se encuentran impresas en el envase. Ponga el motor en marcha y déjelo en marcha por unos 5 minutos después de haberle puesto estabilizador.

INFORMACION UTIL

Si almacenara su mezcla de gasolina y aceite, con el tiempo, el aceite se separará de la gasolina. Recomendamos agite el recipiente cada semana para asegurarse de que la mezcla de gasolina y aceite sea la apropiada.

MOTOR

- Retire la bujía y vierta una cucharadita de aceite 40:1 para motores a 2 tiempos (enfriados a aire) por la abertura para la bujía. Lentamente, tire de la cuerda de arranque de 8 a 10 veces para distribuir el aceite.
- Cambie la bujía por una nueva del tipo y de la gama de calor recomendados.
- Limpie el filtro de aire.
- Examine todo el aparato para verificar que no haya tornillos, tuercas ni pernos sueltos. Cambie todas las piezas dañadas, quebradas o gastadas.
- Al principio de la próxima temporada, use exclusivamente combustible fresco con la proporción correcta de gasolina a aceite.

OTROS

- No guarde la gasolina de una temporada a la próxima.
- Cambie el recipiente de gasolina si se empieza a oxidar.

TABLA DIAGNOSTICA

⚠ ADVERTENCIA: Siempre apague el aparato y desconecte la bujía antes de hacer cualquiera de las reparaciones recomendadas a continuación que no requieran que el aparato esté en operación.

SINTOMA	CAUSA	SOLUCION
El motor no arranca.	<ol style="list-style-type: none"> 1. El interruptor ON/OFF está en posición OFF. 2. El motor está ahogado. 3. El tanque de combustible está vacío. 4. La bujía no está haciendo chispa. 5. El combustible no está llegando al carburador. 6. El carburador requiere ajuste. 	<ol style="list-style-type: none"> 1. Coloque el interruptor ON/OFF a la posición ON. 2. Vea "Arranque de Motor Ahogado" en la sección Uso. 3. Llène el tanque con la mezcla correcta de combustible. 4. Instale una bujía nueva. 5. Verifique si el filtro de combustible no está sucio; cámbielo. Verifique si hay dobleces en la línea de combustible o si está partida; repárela o cámbiela. 6. Entre en contacto con el distribuidor autorizado del servicio.
El motor no anda en marcha lenta como debe.	<ol style="list-style-type: none"> 1. El carburador requiere ajuste. 2. Las lunas del cigueñal están gastadas. 3. La compresión está baja. 	<ol style="list-style-type: none"> 1. Vea "Ajuste al Carburador" en la sección Servicio y Ajustes. 2. Entre en contacto con el distribuidor autorizado del servicio. 3. Entre en contacto con el distribuidor autorizado del servicio.
El motor no acelera, le falta potencia o se para bajo carga.	<ol style="list-style-type: none"> 1. El filtro de aire está sucio. 2. La bujía está carbonizada. 3. El carburador requiere ajuste. 4. Acumulación de Carbón. 5. La compresión está baja. 	<ol style="list-style-type: none"> 1. Limpie o cambie el filtro de aire. 2. Limpie o cambie la bujía y calibre la separación. 3. Entre en contacto con el distribuidor autorizado del servicio. 4. Entre en contacto con el distribuidor autorizado del servicio. 5. Entre en contacto con el distribuidor autorizado del servicio.
El motor humea excesivamente	<ol style="list-style-type: none"> 1. El cebador está parcialmente accionado. 2. La mezcla de combustible se ha hecho incorrectamente. 3. El filtro de aire está sucio. 4. El carburador requiere ajuste. 	<ol style="list-style-type: none"> 1. Ajuste el cebador. 2. Vacíe el tanque de combustible y llénelo de combustible con la mezcla correcta. 3. Limpie o cambie el filtro de aire. 4. Entre en contacto con el distribuidor autorizado del servicio.
El motor marcha con temperatura elevada.	<ol style="list-style-type: none"> 1. La mezcla de combustible está se he hecho incorrectamente. 2. Se ha instalado la bujía incorrecta. 3. El carburador requiere ajuste. 4. Acumulación de Carbón. 	<ol style="list-style-type: none"> 1. Vea "Abastecimiento del Motor" en la sección Uso. 2. Cambie por la bujía correcta. 3. Entre en contacto con el distribuidor autorizado del servicio. 4. Entre en contacto con el distribuidor autorizado del servicio.

GARANTIA LIMITADA

ELECTROLUX HOME PRODUCTS, INC., garantiza al comprador original que cada herramienta nueva a gasolina y accesorio nuevo marca **Poulan PRO®** será libre de defectos de materiales y de mano de obra y que se compromete a reparar o reemplazar, bajo las condiciones de esta garantía, todo producto y accesorio a gasolina fefectuoso como se detalla a continuación, a partir de la fecha de compra original:

2 AÑOS - Piezas y Mano de Obra, cuando usado para fines domésticos.

90 DIAS - Piezas y Mano de Obra, si usado para fines comerciales o profesionales o para fines lucrativos.

30 DIAS - Piezas y Mano de Obra, si usado para propósitos de alquiler.

Esta garantía no es transferible y no cubre daños ni responsabilidad civil debidos a manejo indebido, mantenimiento incorrecto no al uso de accesorios y/o juegos de piezas adicionales no recomendados específicamente por **ELECTROLUX HOME PRODUCTS, INC.**, para esta herramienta. Asimismo, esta garantía no cubre afinaciones, bujías, filtros, sogas de arrangue, resortes de arrangue, línea de corte, ni las piezas del cabezal rotativo que se desgastan y requieren reemplazo por el uso razonable durante el periodo de vigencia de la garantía. Esta garantía no cubre preparación de pre-entrega ni ajustes normales explicados en el manual de instrucciones.

ESTA GARANTÍA CONFIERE DERECHOS JURIDICOS ESPECIFICOS AL COMPRADOR, QUE PUEDE TENER OTROS DERECHOS QUE VARIAN ENTRE ESTADOS. NO SE ADMITIRAN RECLAMOS POR DANOS CONSEQUENTES NI POR OTROS DANOS

NI SE APLICARA NINGUNA OTRA GARANTIA EXPRESA ADEMÁS DE AQUELLAS EXPRESAMENTE ESPECIFICADAS EN LA PRESENTE.

ALGUNOS ESTADOS NO PERMITEN LIMITACIONES DEL PERIODO DE VIGENCIA DE GARANTIAS IMPLICITAS, NO LA EXCLUSION DE DANOS CONSEQUENTES O INCIDENTALES, NI SU LIMITACION, DE MODO QUE LA EXCLUSION Y LAS LIMITACIONES ANTERIORES PUEDEN NO TENER VALIDEZ EN SU CASO.

Es norma de **ELECTROLUX HOME PRODUCTS, INC.**, mejorar sus productos continuamente. Por lo tanto, **ELECTROLUX HOME PRODUCTS, INC.**, se reserva el derecho de cambiar, modificar o descontinuar modelos, diseños, especificaciones y accesorios de todos los productos en cualquier momento sin previo aviso no responsabilidad para con ningún comprador.

DECLARACION DE GARANTIA DE CONTROL DE EMISION U.S. EPA / CALIFORNIA / AGENCIA AMBIENTAL CANADIENSE

SUS DERECHOS Y OBLIGACIONES DE GARANTIA: La Agencia de Protección Ambiental de los Estados Unidos, la Junta de Recursos Ambientales de California, la Agencia Ambiental Canadiense y **ELECTROLUX HOME PRODUCTS, INC.**, se complacen en explicar la garantía con la que cuenta el sistema de control de emisión en su motor pequeño, modelo 2005 y más adelante, para uso fuera de carretera. En California, todos los motores pequeños para uso fuera de carretera deben ser diseñados, construidos y equipados para satisfacer las rigurosas normas antihumo que posee el estado. **ELECTROLUX HOME PRODUCTS, INC.**, deberá garantizar el sistema de control de emisión en su máquina de motor pequeño para uso fuera de carretera por los periodos de tiempo que explicamos a continuación y con la condición de que su máquina de motor pequeño para uso fuera de carretera no haya sufrido ningún tipo de abuso, negligencia o mantenimiento inapropiado. Su sistema de control de emisión incluye piezas tales como el carburador y el sistema de ignición. Donde exista una condición que requiera reparación bajo garantía, **ELECTROLUX HOME PRODUCTS, INC.**, reparará gratis su motor pequeño para uso fuera de carretera. Los gatos cubiertos bajo la garantía incluyen el diagnóstico, las piezas y labor. **CUBIERTA DE GARANTIA DEL FABRICANTE:** Si cualquier pieza relacionada con el sistema de emisión de su motor (como hemos enumerado en la lista de piezas de control de emisión bajo garantía) se encontrara defectuosa o defectos en el material o en la labor del motor causaran que tal pieza comenzara a fallar, la pieza será reparada o reemplazada por **ELECTROLUX HOME PRODUCTS, INC.** **GARANTIA DE RESPONSABILIDAD DE DEL DUEÑO:** Como dueño de una máquina de motor pequeño para uso fuera de carretera, usted será responsable por el mantenimiento adecuado en los periodos previamente programados y enumerados en su

manual de instrucciones. **ELECTROLUX HOME PRODUCTS, INC.**, recomienda que guarde todos los recibos que indiquen que se ha desempeñado mantenimiento en su máquina de motor pequeño para uso fuera de carretera, pero **ELECTROLUX HOME PRODUCTS, INC.**, no podrá negar el servicio bajo garantía únicamente a causa de la falta de recibos o por el incumplimiento de su parte en asegurarse que el mantenimiento programado haya sido desempeñado. Como dueño de una máquina de motor pequeño para uso fuera de carretera, usted deberá contar con el conocimiento de que **ELECTROLUX HOME PRODUCTS, INC.**, puede negar la cubierta bajo garantía si su máquina de motor pequeño para uso fuera de carretera o alguna pieza de la misma ha dejado de funcionar debido al abuso, negligencia, mantenimiento inapropiado, modificaciones no aprobadas o el uso de piezas que no hayan sido fabricadas o aprobadas por el fabricante original del equipo. Es responsabilidad suya el llevar su máquina de motor pequeño para uso fuera de carretera a un centro de reparación autorizado **ELECTROLUX HOME PRODUCTS, INC.**, tan pronto como se presente el problema. Las reparaciones bajo garantía deberán ser completadas en un periodo de tiempo razonable, que no exceda los 30 días. Si cuenta usted con alguna pregunta en relación a sus derechos y responsabilidades de garantía, usted deberá comunicarse con su centro de servicio autorizado más cercano o llamar a **ELECTROLUX HOME PRODUCTS, INC.**, al 1-800-554-6723. **FECHA DEL COMIENZO DE LA GARANTIA:** El periodo de garantía comienza en la fecha de compra de la máquina de motor pequeño para uso fuera de carretera. **DURACION DE LA GARANTIA:** Esta garantía cuenta con un periodo de duración de dos años comenzando en la fecha inicial de compra. **QUE CUBRE LA GARANTIA: REPARACION O REEMPLAZO DE PIEZAS.** La reparación o el reemplazo de cual-

quier pieza garantizada serán desempeñados y ofrecidos al dueño sin costo alguno en un centro de servicio ELECTROLUX HOME PRODUCTS, INC. Si cuenta usted con alguna pregunta en relación a sus derechos y responsabilidades de garantía, usted deberá comunicarse con su centro de servicio autorizado más cercano o llamar a ELECTROLUX HOME PRODUCTS, INC., al 1-800-554-6723. **PERIODO DE GARANTIA:** Cualquier pieza garantizada que no esté programada para ser reemplazada como parte del mantenimiento requerido, o que esté programada únicamente para inspección regular para efectos de "reparación o reemplazo si fuera necesario" deberá garantizarse por un periodo de dos años. Cualquier pieza garantizada que esté programada para ser reemplazada como parte del mantenimiento requerido deberá estar garantizada por el periodo de tiempo que comienza en la fecha de compra inicial hasta la fecha del primer reemplazo programado para dicha pieza. **DIAGNOSTICO:** No se deberá cobrar al dueño ningún tipo de cargos por la labor de diagnóstico la cual determine que una pieza garantizada se encuentra defectuosa si el trabajo de diagnóstico ha sido desempeñado por un centro de servicio autorizado ELECTROLUX HOME PRODUCTS, INC. **DANOS POR CONSECUENCIA:** ELECTROLUX HOME PRODUCTS, INC., podrá ser responsable de daños ocurridos a otras piezas del motor causados por la falla de una pieza garantizada que se encuentre bajo el periodo de garantía. **QUE NO CUBRE LA GARANTIA:** Todas las fallas causadas por el abuso, negligencia o mantenimiento inapropiado no están cubiertas. **PIEZAS AÑADIDAS O MODIFICADAS:** El uso de

piezas añadidas o la modificación de piezas podrán servir como base para que se anule la reclamación de garantía. La garantía de ELECTROLUX HOME PRODUCTS, INC., no se responsabiliza por el mal funcionamiento debido al uso de piezas añadidas o de piezas modificadas. **COMO ENTABLAR UNA RECLAMACION:** Si cuenta usted con alguna pregunta relacionada con sus derechos y responsabilidades de garantía, usted deberá entrar en contacto con su centro de servicio autorizado más cercano o llamar a ELECTROLUX HOME PRODUCTS, INC., al 1-800-554-6723. **DONDE OBTENER SERVICIO DE GARANTIA:** Servicio o reparaciones bajo garantía deberán ser provistas en todos los centros de servicio ELECTROLUX HOME PRODUCTS, INC. Por favor comuníquese al 1-800-554-6723. **MANTENIMIENTO, REEMPLAZO Y REPARACION DE PIEZAS RELACIONADAS CON LA EMISION:** Cualquier pieza de repuesto ELECTROLUX HOME PRODUCTS, INC., aprobada y utilizada en el desempeño de cualquier servicio de mantenimiento o servicio de reparación bajo garantía de piezas relacionadas con la emisión será provisto sin costo alguno al dueño si la pieza se encuentra bajo garantía. **LISTA SE PIEZAS DE CONTROL DE EMISION GARANTIZADAS:** Carburador, Sistema de Ignición: Bujía (cubierta hasta la fecha de mantenimiento programada), Módulo de Ignición, Silenciador incluyendo el Catalizador. **DECLARACION DE MANTENIMIENTO:** El dueño es responsable de adquirir todo el mantenimiento requerido como lo define en el manual de instrucciones.

La información en la etiqueta del producto indica las normas de certificación de su motor.
Ejemplo: (Año) EPA Fase 1 o Fase 2 y/o CALIFORNIA.

Información importante en relación al motor. Este motor satisface las regulaciones de emisión para motores pequeños operados fuera de la carretera.

Familia

De Serie

Horas de la durabilidad del motor

Vea el manual de instrucciones para especificaciones de mantenimiento y ajustes.

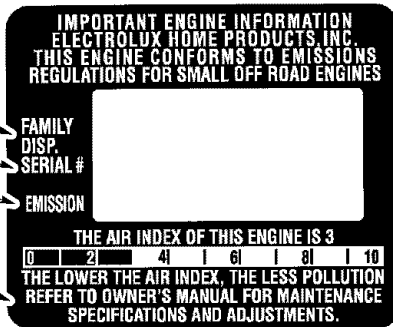

Se certifica este motor para satisfacer los requisitos de emisión para los uso siguientes:

- Moderado (50 horas)
- Intermedio (125 horas)
- Extendido (300 horas)

RÈGLES DE SÉCURITÉ

⚠ AVERTISSEMENT: Lorsque vous employez n'importe quel outil de jardinage, il faudra toujours respecter des précautions fondamentales de sécurité afin de réduire le risque d'incendie et de blessures graves.

⚠ DANGER: Cet appareil à moteur peut devenir dangereux! L'utilisateur a la responsabilité d'observer toutes les instructions et avertissements. Lisez le manuel d'instructions complètement avant d'utiliser l'appareil! Familiarisez-vous profondément avec les contrôles et avec l'utilisation correcte de l'appareil. Limitez l'utilisation de cet appareil aux personnes qui ont lu, qui comprennent et que peuvent bien respecter les instructions et avertissements qui se trouvent dans le manuel et sur l'appareil. Ne permettez jamais que les enfants utilisent cet appareil.

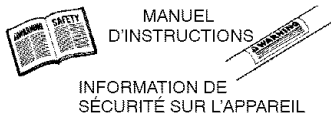

⚠ DANGER: La lame peut se projeter violemment hors de matériaux qu'elle ne coupe pas. Cette projection peut causer l'amputation de bras ou jambes. Tenez les gens et les animaux éloignés de 15 mètres (50 pieds).

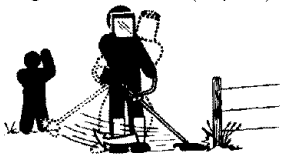

⚠ DANGER: La fil de coupe ou la lame peut projeter violemment les objets. Vous risquez d'être aveuglé ou blessé. Veillez à vous protéger les yeux et les jambes.



Utilisez toujours:

- Protection de l'ouïe
- Protection des yeux
- Casque de sécurité

PORTEZ TOUJOURS :

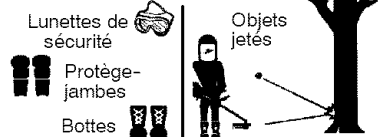

⚠ AVERTISSEMENT: Zone de danger des objet projetés. Le fil de coupe ou la lame peuvent projeter violemment les objets. Vous risquez d'aveugler ou de blesser des personnes tiers. Ne laissez ni personnes ni animaux s'approcher à moins de 15 mètres.

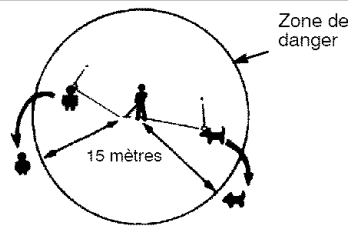

⚠ AVERTISSEMENT: N'utilisez pas la tête de coupe pour attacher la lame.



⚠ AVERTISSEMENT: La lame continue à tourner après avoir relâché l'accélérateur ou arrêté le moteur. La lame en rotation peut projeter des objets ou vous couper gravement si touchez. Arrêtez la lame en touchant la matière coupée avec le côté droite de la lame en rotation.

Arrêtez la lame en action au contact de la matière coupée.

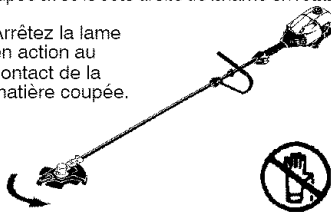

SÉCURITE DE L'UTILISATEUR

- Équipez-vous bien. Quand vous utilisez ou entretenez votre outil, portez toujours des lunettes de sécurité ou une protection des yeux similaire (lunettes de sécurité disponibles). La protection des yeux devriez marquée Z87.
- Pour les travaux poussiéreux, portez toujours un masque.
- Portez toujours des pantalons longs et épais, des manches longues, des bottes et des gants. On recommande l'utilisation de jambières.
- Toujours protection de pieds d'usure. Ne travaillez pas pieds nus et ne portez pas de sandales.
- Attachez-vous les cheveux pour qu'ils ne dépassent pas les épaules. Attachez ou enlevez tous les vêtements amples et les bijoux ou les vêtements qui ont des attaches, des bretelles, des pompons, etc. qui pendent. Ils peuvent se prendre dans les pièces mobiles.
- Si vous êtes bien couvert(e), cela vous aidera à vous protéger contre les débris et brins de plantes toxiques qui sont projetés par la ligne/lame qui tourne.

- Soyez vigilant(e). N'utilisez pas l'appareil quand vous êtes fatigué, malade ou sous influence de l'alcool, des drogues ou des médicaments. Portez attention à ce vous faites et faites preuve de bon sens.
- Portez un protecteur de l'ouïe.
- Ne mettez pas l'appareil en marche ni laissez pas tourner le moteur dans un endroit fermé. Respirer la vapeur d'essence peut vous tuer.
- Conservez les poignée libres d'huile et de carburant.
- Utilisez toujours le poignée-guidon et la bandoulière correctement posée sur l'épaule en vous servant d'une lame. Voir MONTAGE.

SECURITE DE L'APPAREIL ET DANS LE MAINTIEN

⚠ AVERTISSEMENT: Arrêtez l'appareil et débranchez toujours la boujle quand vous faites le maintien, sauf les réglages du carburateur.

- Inspectez l'appareil et changez les pièces endommagées ou desserrées avant chaque utilisation de l'appareil. Réparez toute fuite de carburant avant d'utiliser l'appareil. Tenez l'appareil toujours en bon état de fonctionnement.
- Jetez toute lame tordue, déformée, craquelée, brisée ou autrement endommagée. Avant d'utiliser l'appareil, remplacez tout pièce de la tête de coupe qui est ébréchée, brisée ou endommagée.
- Entretenez l'appareil selon les méthodes recommandées. Conservez la ligne de coupe à la bonne longueur.
- N'utilisez que le fil de coupe de 2,4 mm (0,095 pouce) de diamètre de marque Poulan PRO®. Ne utilisez pas jamais de broche, de corde, de ficelle, etc.
- Installez-bien le protecteur requise avant d'utiliser l'appareil. Utilisez le protecteur en métal lors de toute utilisation de la lame en métal. Utilisez le protecteur en plastique lors de toute utilisation de la ligne de coupe.
- N'utilisez que la lame ou la tête de coupe spécifiées ; assurez-vous qu'elle est correctement installée et enclenchée en toute sécurité.
- Ne démarrez jamais le moteur sans le carter de protection de l'embrayage. Des pièces pourraient ce séparer et blesser grièvement quelqu'un.
- Assurez-vous que la lame ou la tête de coupe ne tourment plus lorsque le moteur est au point mort.
- Entrezprenez les réglages du carburateur, en évitant que la lame ou la ligne de coupe ne touche quelqu'objet que ce soit. Tenez l'appareil à la main et n'utilisez pas la bretelle.
- Tenez les personnes tiers à l'écart lors du réglage du carburateur.
- Employez exclusivement les accessoires et les pièces de rechange Poulan PRO® recommandées.
- Faites faire toutes les réparations/tout l'entretien qui ne sont pas expliqués dans ce manuel par le distributeur de service autorisé.

SECURITE DU CARBURANT

- Mêlez et versez le carburant dehors.
- Eloignez-vous des étincelles et des flammes.
- Employez un récipient approuvé pour l'essence.
- Ne fumez pas et ne permettez que personne fume près du carburant ni pendant l'utilisation de l'appareil.
- Évitez de renverser le carburant ou le huile. Essuyez tous les déversements de carburant.
- Eloignez-vous au moins de 3 mètres (10 pieds) de l'endroit de ravitailage avant de mettre le moteur en marche.
- Videz le réservoir avant d'entreposer l'appareil. Utilisez tout le carburant restant dans le carburateur en démarrant le moteur et en le laissant tourner jusqu'à son arrêt complet.
- Arrêtez le moteur et laissez l'appareil se refroidir avant d'enlever le bouchon du réservoir de carburant.
- Rangez toujours le carburant dans un récipient approuvé pour les liquides inflammables.

SECURITE DE COUPE

⚠ AVERTISSEMENT: Inspectez la zone à débroussailler avant chaque utilisation. Enlevez les éléments (pierres, verre brisé, clous, fil de fer, cordes, etc.) pouvant être projetés ou se prendre dans la tête de coupe ou la lame.

- Ne laissez ni enfants, ni spectateurs ni animaux s'approcher à moins de 15 mètres. Arrêtez le moteur immédiatement si la distance de sécurité n'est pas respectée.
- Maintenez le moteur toujours à votre droite.
- Maintenez l'unité fermement avec vos deux mains.
- Prenez une position ferme et équilibrée. Ne vous penchez pas.
- Maintenez la lame ou la tête de coupe sous le niveau de la ceinture.
- Ne soulevez pas le moteur au dessus de votre taille.
- Eloignez toutes les parties de votre corps de la lame, de la tête de coupe et du silencieux lorsque le moteur est allumé.
- Coupez de votre gauche à votre droite. Si vous coupez avec le fil du côté droite du protecteur, le fil éloignera les déchets.
- N'utilisez l'appareil que le jour ou sous une bonne lumière artificielle.
- N'utilisez l'appareil que dans le cadre décrit dans ce manuel.

TRANSPORT ET ENTREPOSAGE

- Arrêtez l'appareil avant de le transporter.
- Tenez-vous à l'écart du silencieux.
- Laissez le moteur refroidir et attachez bien l'appareil avant de l'entreposer ou de le transporter dans un véhicule.
- Videz le réservoir avant d'entreposer ou de transporter l'appareil. Utilisez tout le carburant restant dans le carburateur en démarrant le moteur et en le laissant tourner jusqu'à son arrêt complet.
- Entrezposez l'appareil et le carburant dans un endroit où il ne risque pas d'y avoir d'étincelles ou de flammes ouvertes provenant de chauff-

fe-eau, moteurs électriques, interrupteurs, chaudières, etc.

- Entrez l'appareil de façon que la lame ou la lame de limiteur de la ligne ne puissent pas provoquer d'accidents. L'appareil peut être suspendu par l'axe.
- Ne le laissez pas à la portée des enfants.

AVIS DE SÉCURITÉ: L'exposition aux vibrations à travers l'utilisation prolongée d'outils à moteur d'essence serrés dans les mains peut causer des dommages aux vaisseaux sanguins ou aux nerfs dans les doigts, les mains et les articulations des personnes qui sont sujets aux maladies de la circulation ou aux enflures anormales. L'utilisation prolongée au temps froid a été relationnée aux dommages des vaisseaux sanguins dans des personnes qui autrement ont une bonne santé. Si vous avez des symptômes tels que l'engourdissement, la douleur, manque de fofes, changement de couleur ou texture de la peau, ou perte de sensation dans les doigts, les mains ou les articulations, arrêtez l'utilisation de cet appareil et consultez un médecin. Les systèmes anti-vibration ne peuvent pas ga-

ratriner que ce type de problèmes sera évité. Les utilisateurs qui travaillent avec les outils à moteur continuellement devront surveiller leur condition physique, et la condition de l'appareil, soigneusement.

AVIS SPECIAL: Cet appareil vient équipée d'un silencieux à limiteur de température et d'un écran pare-étincelles en conformité aux conditions des codes de California 4442 et 4443. Toutes les terres fiscales boisées et les états de California, Idaho, Maine, Minnesota, Nouvelle Jersey, Oregón et Washington exigent par loi un écran pare-étincelles dans beaucoup de moteurs de combustion interne. Si vous utilisez l'appareil où il y a de telles règles, vous êtes juridiquement responsable de maintien de ces pièces. Le manque de ces conditions est une violation de la loi. Pour l'usage normal de propriétaire d'une maison, le silencieux et d'un écran pare-étincelles n'exigeront aucun service. Après 50 heures d'utilisation, nous recommandons que votre silencieux à entretenir ou est remplacé par votre distributeur de service autorisé.

MONTAGE

PIECES FOURNIES

Vérifiez le contenu de l'emballage. Il doit contenir les éléments suivants :

- Coupe-broussailles
- Rondelle en coupelle
- Grand écrou pour installer la lame
- Clé hexagonale
- Poignée-guidon
- Couvert-support
- Vis pour le couvert-support (2)
- Protecteur en métal pour la lame
- Vis pour protecteur en métal (4)
- Lame pour broussailles à 4 pales
- Protecteur avec tête de coupe
- Écrou papillon (assemblé sur la protecteur)
- Bandoulière avec avertissement
- Bidon d'huile

⚠ AVERTISSEMENT: Toujours arrêtez l'appareil et débranchez la bougie d'allumage avant d'exécuter toutes procédures d'ontage.

⚠ AVERTISSEMENT: Si votre appareil est déjà monté, répétez toutes les étapes pour vous assurer que votre appareil est correctement monté et que toutes les attaches sont enclenchées.

Vérifiez si les pièces ne sont pas endommagées. N'utilisez pas de pièces endommagées.

REMARQUE: Si vous avez besoin d'aide, ou si des pièces devaient manquer ou être endommagées, appelez le +1-800-554-6723.

Il est normal que le filtre à carburant fasse du bruit dans le réservoir vide.

Il est normal que vous trouviez des restes de carburant ou d'huile sur le silencieux en raison des réglages et contrôles entrepris par le constructeur.

OUTILS NECESSAIRES

- Clé hexagonale (fournies)
- Clé à molette
- Tournevis cruciforme

INSTALLATION DU POIGNÉE-GUIDON

⚠ DANGER: Pour éviter des blessures sérieuses, la barre de protection du poignée-guidon doit être installé comme indiqué afin de protéger l'utilisateur de la lame en rotation.

1. Un étiquette que portant une flèche se trouve sur la poignée-guidon et cette dernière doit être installée sur le support à l'extrémité de la flèche.
2. Mettez le couvert-support sur la poignée-guidon. Assurez-vous que la poignée est à l'extrémité de la flèche.
3. Introduisez les vis et serrez-les de la main seulement. Lorsque vous êtes certain que le poignée-guidon est correctement monté, vous pouvez serrer les vis avec le clé hexagonale.

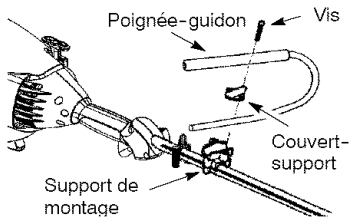

MONTAGE DE LA BANDOUILÈRE

AVERTISSEMENT: Ajustements appropriés de la bandoulière et le poignée-guidon doivent être faits avec le moteur complètement arrêté avant d'utiliser l'appareil.

1. Passez votre bras droit et votre tête dans la bandoulière et laissez celle-ci reposer sur votre épaule gauche. Le panneau "Danger" doit être dans le dos et le crochet sur le côté droit de la taille.

REMARQUE: Un demi-tour est prévu dans la bandoulière pour qu'elle repose bien à plat sur l'épaule.

2. Ajustez la bandoulière de façon à ce que le crochet soit à environ 15 cm (6 pouces) sous la taille.
3. Fixez le crochet de la bandoulière à la bride qui est entre la poignée en mousse et le bloc de montage et soulevez l'outil pour le mettre en position d'utilisation.
4. Avant de faire démarrer le moteur et de commencer la coupe, essayez la bandoulière et réglez-en l'ajustement pour assurer un bon équilibre de l'outil.

REMARQUE: Il peut être nécessaire de déplacer la bride de la bandoulière sur l'axe pour l'équilibrage approprié de l'appareil.

POUR DÉPLACER LA BRIDE DU BANDOUILÈRE:

1. Desserrez et enlevez les deux vis de bride.
2. Placez la bride de bandoulière supérieure sur l'axe.
3. Placez la bride de bandoulière inférieure sous l'axe et alignez les trous de vis de la bride de bandoulière supérieure et la bride de bandoulière inférieure.

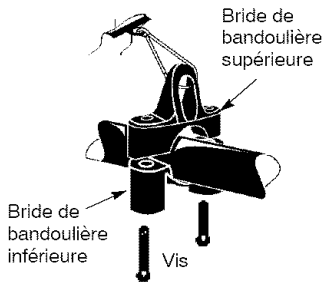

4. Insérez deux vis dans les trous de vis.
5. Serrez la bride de bandoulière en serrant des vis avec la clé hexagonale.

AJUSTMENT DU BANDOUILÈRE POUR L'ÉQUILIBRE

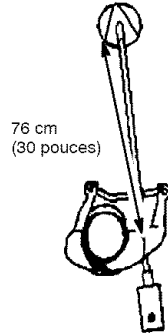
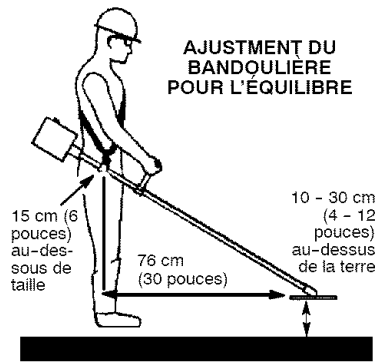

CONFIGUREZ DE L'OUTIL

Vous pouvez configurer votre appareil en utilisant une tête de coupe pour l'herbe et les mauvaises herbes ou une lame débroussaillante pour couper de l'herbe, des mauvaises herbes et des broussailles ayant jusqu'à 1 cm (1/2 pouce) de diamètre. Reportez-vous à la section correspondant à votre configuration et suivez les instructions pour assembler votre appareil.

INFORMATIONS SUR LE MONTAGE - TÊTE DE COUPE



REMARQUE: Enlevez la lame et protecteur en métal avant d'attacher le protecteur en plastique et la tête de coupe. Pour enlever la lame, alignez l'orifice du chapeau protège-poussière avec celui sur le côté de la boîte de vitesses en tournant la lame. Entrez un petit tournevis dans les orifices alignés. Cela empêchera l'arbre de tourner pendant que vous desserrez l'écrou de la lame. Enlevez l'écrou de la lame en tournant dans le sens des aiguilles d'une montre. Enlevez le tournevis. Enlevez les rondelles et la lame. Pour enlever le protecteur en métal, desserrez et enlevez les quatre vis de montage. Voir la section MONTAGE DE PROTECTEUR EN MÉTAL et MONTAGE DE LA LAME EN MÉTAL pour des illustrations. Conservez ces pièces et instructions pour de futures utilisations.

MONTAGE DE PROTECTEUR EN PLASTIQUE ET DE LA TÊTE DE COUPE

⚠ AVERTISSEMENT: Il est indispensable que le protecteur soit installé correctement. Le protecteur offre une protection partielle contre l'utilisateur et autres personnes du risque des objets jetés, et il vient équipé d'un lame de limiteur du fil qui coupe l'excès de fil. Le lame de limiteur du fil (qui se trouve en bas du protecteur) est bien tranchant et peut vous blesser.

1. Enlevez l'écrou-papillon de la protecteur.
2. Introduisez le support dans la fente de la protecteur.
3. Faites pivoter la protecteur jusqu'à ce que le boulon entre dans le trou du support.
4. Serrez à fond l'écrou-papillon.

REMARQUE: Si votre outil a du plastique sur le pas de vis de l'arbre, enlevez-le pour exposer ce pas de vis. Avant d'installer la tête de coupe, assurez-vous que le chapeau protège-poussière et la rondelle de retenue se trouvent sur la boîte de vitesses tel qu'indiqué ci-dessous.

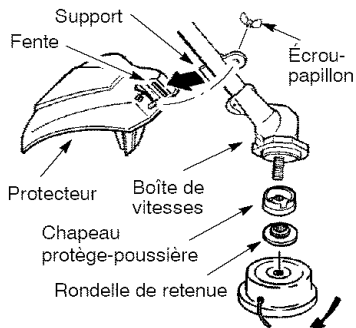

REMARQUE: Avant d'installer la tête de coupe, assurez-vous que toutes les pièces sont installées tel qu'illustré.

5. Alignez le trou du chapeau protège-poussière avec celui sur le côté de la boîte de vitesses en tournant le chapeau protège-poussière.

6. Entrez un petit tournevis dans les orifices alignés. Cette opération permet d'éviter que l'arbre tourne en resserrant la tête de coupe.

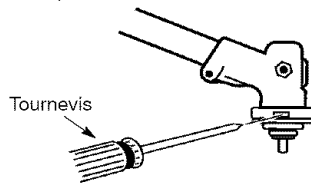

7. En maintenant le tournevis en position, montez la tête de coupe sur l'arbre dans la direction indiquée sur la décalcomanie (dans le sens inverse des aiguilles d'une montre). Serrez bien.

REMARQUE : La rondelle d'arrêt doit avoir le profil haut vers la boîte de vitesses.

INFORMATIONS DE MONTAGE - LAME POUR BROUSSAILLES

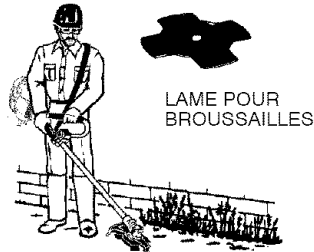

REMARQUE: Enlevez la tête de coupe et la protecteur en plastique avant d'attacher la protecteur sur le métal et la lame pour broussailles. Pour enlever la tête de coupe, alignez l'orifice du chapeau protège-poussière avec celui sur le côté de la boîte de vitesses en tournant le chapeau protège-poussière. Entrez un petit tournevis dans les orifices alignés. Cela empêchera l'arbre de tourner pendant que vous desserrez la tête de coupe. Enlevez la tête de coupe en tournant dans le sens des aiguilles d'une montre. Enlevez le tournevis. Pour enlever la protecteur en plastique, desserrez et enlevez l'écrou-papillon. Faites pivoter le protecteur pour enlever le support de la fente. Voir la section MONTAGE DE PROTECTEUR EN PLASTIQUE ET DE LA TÊTE DE COUPE pour des illustrations. Conservez ces pièces et instructions pour de futures utilisations. N'utilisez jamais la tête de coupe lorsque la lame en métal est installée.

MONTAGE DE PROTECTEUR EN MÉTAL

⚠ AVERTISSEMENT: La protecteur en métal doit toujours être sur l'outil quand il est utilisé avec la lame. L'extrémité avant de la protecteur en métal aide à réduire le risque de projection de la lame qui peut causer des blessures graves, telle que l'amputation, à l'utilisateur ou à d'autres. Tout défaut d'installer la lame dans la position indiquée peut entraîner des blessures graves pour l'utilisateur. Le

sens de la longueur de la protecteur doit être aligné avec le sens de la longueur d'axe. La lame est aiguisée et pourrait vous couper. Portez toujours des gants quand vous touchez à la lame.

1. Placez le protecteur en métal sous la boîte de vitesses et alignez les trous de vis.

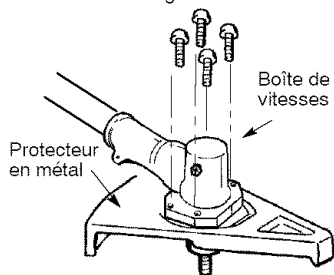

2. Insérez et vissez les 4 vis de montage à travers les trous de la boîte de vitesses et la protecteur en métal. Serrez-les à fond avec l'une des clés hexagonales fournies.

MONTAGE DE LA LAME EN MÉTAL

AVERTISSEMENT: Portez des gants protecteurs quand vous manipulez ou entreprenez la lame pour éviter des blessures. La lame est aiguisée et peut vous couper même quand elle ne bouge pas.

AVERTISSEMENT: N'utilisez aucune autre lame ni aucun autre accessoire de fixation que ceux qui sont illustrés ci-dessous. Ces pièces doivent être fournies par Poulan/Weed Eater et installées tel qu'indiqué ci-dessous. Si les bonnes pièces ne sont pas utilisées, la lame pourrait se détacher et causer des blessures graves à l'utilisateur ou à des tiers.

REMARQUE: Le chapeau protège-poussière et la rondelle de retenue est sur la boîte de vitesses n'est pas dans le sac de pièces. Tout autre accessoire de fixation mentionné dans les étapes suivantes de la montage sont situés dans le sac de pièces.

1. Laissez le chapeau protège-poussière sur la boîte de vitesse.
2. Installez la lame et la rondelle d'arrêt sur l'arbre fileté allant de la boîte de vitesses.
3. Assurez-vous que la partie proéminente de la rondelle d'arrêt est tournée vers la boîte de vitesses et qu'elle s'insère dans le trou au milieu de la lame (voir l'illustration).
4. Glissez la lame et la rondelle d'arrêt sur l'arbre de la boîte de vitesses.
5. Placez la rondelle en coupelle sur l'arbre. Assurez-vous que la face évasée est orientée vers la lame.

6. Montez l'écrou de la lame en le vissant sur l'arbre dans le sens inverse des aiguilles d'une montre.

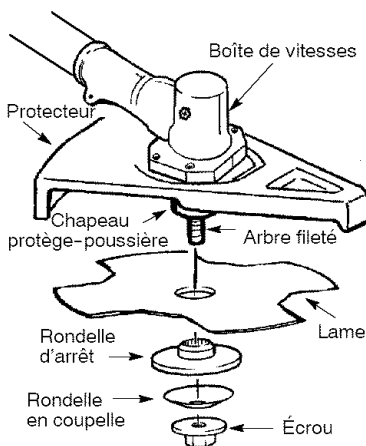

REMARQUE: Assurez-vous que toutes les pièces sont montées comme indiqué et que la lame se trouve entre le chapeau protège-poussière et la rondelle d'arrêt. Il ne devrait y avoir aucun espace entre la lame et le chapeau protège-poussière ou la rondelle d'arrêt.

7. Alignez l'orifice du chapeau protège-poussière avec celui sur le côté de la boîte de vitesses en tournant la lame.
8. Entrez un petit tournevis dans les orifices alignés. Cette opération permet d'éviter que l'arbre tourne en resserrant l'écrou de la lame.

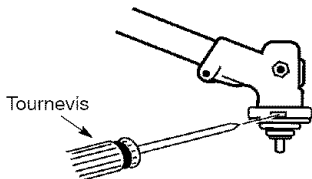

9. Serrez fermement l'écrou avec une clef en maintenant le tournevis en position.
10. Enlevez le tournevis.
11. Tournez la lame à la main. Si la lame frotte contre l'écran ou ne semble pas uniforme, elle n'est pas centrée; vous devez alors la réinstaller.

REMARQUE: Pour enlever la lame, entrez le tournevis dans les orifices alignés. Dévissez l'écrou et enlevez les pièces. Assurez-vous de ne pas égarer les pièces et les instructions pour une utilisation ultérieure.

FONCTIONNEMENT

FAMILIARISEZ-VOUS AVEC VOTRE APPAREIL

LISEZ BIEN CE MANUEL ET LES RÈGLES DE SÉCURITÉ AVANT D'UTILISER VOTRE APPAREIL. Comparez l'appareil aux illustrations pour bien voir où se trouvent les commandes. Conservez ce manuel pour vous y reporter plus tard.

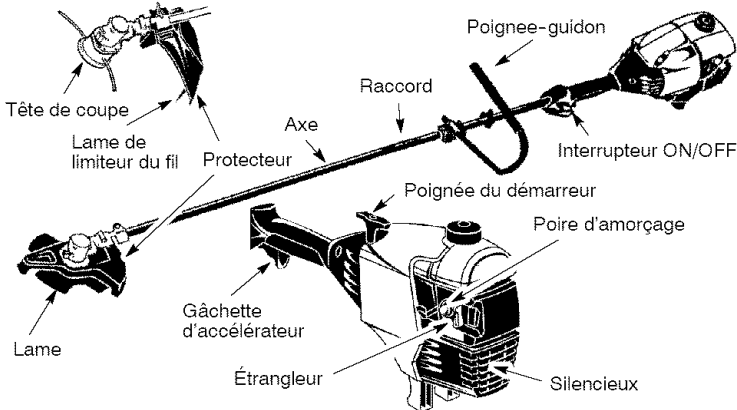

INTERRUPTEUR MARCHÉ/ARRÊT (ON/OFF)

Vous utilisez l'INTERRUPTEUR ON/OFF pour arrêter votre moteur. Pour le faire, mettez l'interrupteur en position OFF.

POIRE D'AMORÇAGE

La POIRE D'AMORÇAGE enlève l'air des carburateur et conduites de carburant et les remplit de carburant. Cela vous permet de mettre le moteur en marche en tirant moins de fois le corde de mise en marche. Utilisez la poire d'amorçage en pressant et un lui permettant de reprendre sa forme initiale.

ÉTRANGLEUR

L'ÉTRANGLEUR aide à alimenter le moteur en carburant et permet de mettre en marche un moteur froid. Utilisez l'étrangleur en mettant le levier de l'étrangleur en position «FULL CHOKE». Si le moteur tourne comme s'il allait démarrer avant le quatrième coup, mettez l'étrangleur en position «HALF CHOKE». Après le départ du moteur, mettez l'étrangleur en position «OFF CHOKE».

AVANT DE FAIRE DÉMARRER LE MOTEUR

AVERTISSEMENT: Avant de commencer, ne manquez pas de lire les instructions de traitement du carburant des règles de sécurité de ce manuel. Si vous ne les comprenez pas, n'essayez pas de remplir votre appareil. Demandez l'aide de quelqu'un qui les comprend ou appelez notre ligne d'aide aux consommateurs au 1-800-554-6723.

REMPLEISSAGE DU RÉSERVOIR DE CARBURANT

AVERTISSEMENT: Enlevez le capuchon de remplissage (carburant) lentement quand ajoutant plus de carburant à l'appareil.

RENSEIGNEMENTS UTILES



Pour obtenir le bon mélange d'huile et d'essence, versez 95 ml (3,2 onces) d'huile synthétique à 2-temps dans 4 litres (1 gallon) d'essence fraîche.

Il est certifié que ce moteur fonctionnera avec de l'essence sans plomb. Avant d'utiliser l'appareil, vous devrez mélanger l'essence à une synthétique huile de bonne qualité pour les moteurs à 2 temps refroidis à air spécifiée pour les mélanges à 40:1. Nous recommandons l'huile Poulan/Weed Eater. La proportion de mélange est de 40 à 1 et est obtenue en utilisant 95 ml d'huile par 4 litres d'essence sans plomb. N'UTILISEZ PAS d'huiles pour automobiles ni pour bateaux. Elles peuvent endommager le moteur. Lors du mélange du carburant, suivez les instructions imprimées sur le contenant. Après avoir ajouté l'essence, secouez le contenant pendant un moment pour vous assurer d'un parfait mélange. Avant de remplir votre appareil, lisez et respectez toujours les règles de sécurité du carburant.

IMPORTANT

Il a été prouvé que les carburants contenant de l'alcool (ou utilisant de l'éthanol ou du méthanol) peuvent attirer l'humidité qui entraîne la séparation du carburant et la formation d'acides durant le rangement. Les gaz acides peuvent endommager le dispositif du carburant d'un moteur. Pour éviter les problèmes de moteur, le dispositif du carburant doit être

purgé avant de ranger l'appareil pendant 30 jours ou plus. Videz le réservoir du carburant, faites démarrer le moteur et laissez-le tourner jusqu'à ce que les tuyaux de carburant et le carburateur soient vides. La saison suivante, utilisez du carburant frais. Pour éviter les dommages permanents au réservoir de carburant, n'utilisez jamais de nettoyeurs pour moteur ou carburateur dans celui-ci. Pour plus de détails, voir la section RANGEMENT.

POUR ARRÊTER LE MOTEUR

- Pour arrêter le moteur, mettez l'interrupteur ON/OFF à la position «OFF».
- Si le moteur ne s'arrête pas, amenez le levier de l'étrangleur à sa position «FULL CHOKE».

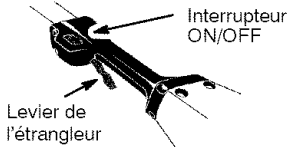

DÉMARRAGE DU MOTEUR

AVERTISSEMENT: Évitez n'importe quel contact avec le silencieux. Un silencieux chaud peut causer des brûlures graves.

RENSEIGNEMENTS UTILES

Si vous ne réussissez pas à faire démarrer votre moteur après avoir suivi ces instructions, appelez le 1-800-554-6723.

DÉMARRAGE D'UN MOTEUR FROID (ou après remplissage du réservoir à carburant)

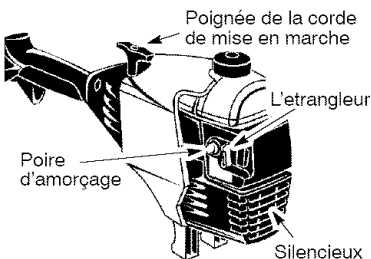

1. Placez le moteur et le protecteur sur le sol.
2. Mettez l'interrupteur ON/OFF à la position «ON».
3. Pressez lentement 6 fois la poire d'amorçage.
4. Mettez le levier de l'étrangleur à la «FULL CHOKE» en alignant le levier avec la position montrée sur l'étiquette (voir l'illustration ci-dessous).

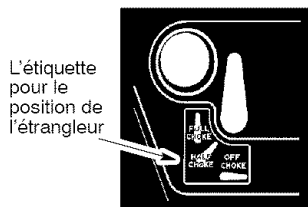

5. Peser et serrez la gâchette d'accélérateur. Maintenez la gâchette d'accélérateur bien serrée durant toutes les étapes restantes.
6. Tirez brusquement sur le corde de mise en marche jusqu'à ce que le moteur pourrait sembler comme s'il allait démarrer, mais pas plus de 6 fois.
7. Dès que le moteur pourrait sembler comme s'il allait démarrer, mettez le levier de l'étrangleur à la «HALF CHOKE» en alignant le levier avec la position montrée sur l'étiquette (voir l'illustration ci-dessous).

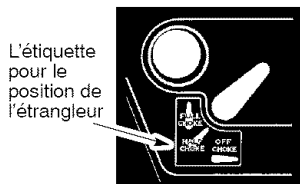

8. Tirez rapidement sur le corde de mise en marche jusqu'à ce que le moteur se mette en marche, mais pas plus de 6 fois. Si le moteur ne part pas après six coups de démarreur (en position «HALF CHOKE»), mettez le levier de l'étrangleur en position «FULL CHOKE» et peser la poire d'amorçage 6 fois; serrez et maintenez serré la gâchette d'accélérateur et tirez sur le corde de mise en marche 2 fois de plus. Mettez le levier de l'étrangleur en position «HALF CHOKE» et tirez sur le corde de mise en marche jusqu'à ce que le moteur se mette en marche, mais pas plus de 6 autres coups. Si le moteur ne part toujours pas, répétez ce processus pour démarrage 2 fois supplémentaire.

REMARQUE: Si le moteur ne part toujours pas, il est probablement noyé. Passez à DÉMARRAGE D'UN MOTOR NOYÉ.

9. Faites tourner le moteur pendant 10 secondes, puis mettez le levier de l'étrangleur à la «OFF CHOKE» en alignant le levier avec la position montrée sur l'étiquette (voir l'illustration suivant). Permettez à l'appareil de marcher pendant encore 30 secondes en position «OFF CHOKE» avant de relâcher la gâchette d'accélération. **REMARQUE:** Si le moteur s'arrête avec le levier de l'étrangleur en position «OFF CHOKE», mettez le levier de l'étrangleur en position «HALF CHOKE» et tirez sur le corde de mise en marche jusqu'à ce que le moteur se mette en marche, mais pas plus de 6 autres coups.

L'étiquette pour le position de l'étrangleur

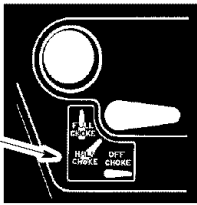

DÉMARRAGE D'UN MOTEUR CHAUD

1. Mettez l'interrupteur ON/OFF à la position «ON».
2. Mettez le levier de l'étrangleur en position «HALF CHOKE».
3. Serrez et maintenez serrée la gâchette d'accélération. Tenez la gâchette d'accélération pleinement serrée jusqu'à ce que le moteur marche sans heurt.
4. Tirez le corde de mise en marche fortement jusqu'à ce que le moteur se mette en marche, mais pas plus de 5 fois.
5. Permettez au moteur de marcher 15 secondes, puis amenez le levier de l'étrangleur en position «OFF CHOKE».

REMARQUE: Si le moteur ne part pas, tirez le corde de mise en marche encore 5 fois. Si le moteur ne démarre toujours pas, c'est qu'il est probablement noyé.

DÉMARRAGE D'UN MOTEUR NOYÉ
Vous pouvez mettre en marche un moteur noyé en amenant le levier de l'étrangleur en position «OFF CHOKE». Ensuite, tirez le corde de mise en marche pour enlever l'excès de carburant du moteur. Cela peut vous obliger à tirer la poignée du démarreur plusieurs fois selon le degré de noyade du moteur.

Si l'appareil ne part pas, consultez TABLEAU DE DÉPANNAGE ou appelez le 1-800-554-6723.

INSTRUCTIONS D'UTILISATION
On lui recommande que le moteur pour ne pas être fonctionné pour plus d'une minute à la vitesse maximum.

POSITION D'UTILISATION
TOUJOURS PORTEZ:

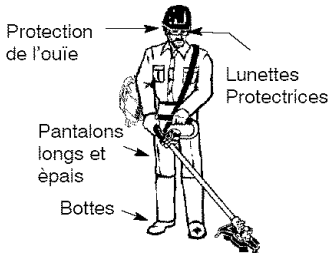

Coupez seulement de droite à gauche.

Quand vous utilisez l'appareil, attache la bandoulière sur la bride, levez-vous comme montré et vérifiez ce qui suit:

- Portez toujours une protection de l'ouïe, protection des yeux, casque de sécurité et habillement épais.

- Étendez votre bras gauche et tenez la poignée-guidon avec votre main gauche.
- Tenez la poignée de commande avec votre main droite avec le doigt sur le gâchette d'accélérateur.
- Gardez l'appareil au-dessous du niveau de taille.
- Maintenez la coussinet de la bandoulière centré sur l'épaule gauche et de panneau "danger" centré sur votre dos.
- Mettez poids entier de l'appareil sur votre épaule gauche.
- Sans ait à se pencher, gardez le lame ou la tête de coupe près et parallèle du sol et entre facilement en contact avec le matériau à couper.

INSTRUCTIONS POUR L'UTILISATION AVEC LA TÊTE DE COUPE

AVERTISSEMENT: Portez toujours des lunettes de sécurité. Ne vous penchez jamais sur la tête de coupe. Des pierres ou des débris peuvent ricocher ou être projetés sur vos yeux et sur votre visage et vous rendre aveugle ou vous causer des blessures sérieuses.

Ne faites pas marcher le moteur à moteur à une vitesse plus élevée que c'est nécessaire. Le fil de coupe efficacement quand le moteur marche à moins que son accélération maximum. À plus basse vitesse, le moteur fait moins de bruit et moins de vitesse. Le fil de coupe dure plus longtemps et a moins de chances de rentrer dans la bobine.

Relâchez toujours la gâchette d'accélération et permettez au moteur de tourner au ralenti, quand vous ne coupez pas d'herbe.

Pour arrêter le moteur:

- Lâchez la gâchette d'accélérateur.
- Mettez l'interrupteur ON/OFF à la position «OFF».

AVANCE DU FIL DE COUPE

Le fil de coupe avance d'environ 5 cm (2 pouces) chaque fois que le bas de la tête de coupe tape contre le sol avec le moteur qui marche à pleine accélération.

La longueur de fil la plus efficace est la longueur maximum permise par le lame de limiteur du fil. Laissez toujours le protecteur en place quand vous utilisez l'appareil.

Pour avance du fil:

- Faites marcher le moteur à pleine accélération.
- Tenez la tête de coupe parallèle aux zones d'herbe et au dessus d'elles.
- Tapez légèrement le bas de la tête de coupe contre le sol une fois. Environ 5 cm (2 pouces) de fil sortent chaque fois que vous tapez.

Tapez toujours la tête de coupe contre le sol dans une zone d'herbe. Si vous le tapez contre des surfaces comme du béton ou de l'asphalte, cela risque d'occasionner une usure excessive de la tête de coupe. Si le fil est tellement usé qu'il n'est pas plus long que 5 cm (2 pouces), ou moins, il faut plus d'une tape pour obtenir la longueur du fil la plus efficace.

⚠ AVERTISSEMENT: N'utilisez que le fil de 2,4 mm (0,095 pouce) de diamètre. Les fils de coupe d'autres tailles n'avancent pas bien et peuvent causer des blessures sérieuses. N'utilisez pas d'autres matériaux comme le fil de fer, la ficelle, la corde, etc. Le fil de fer peut se briser pendant la coupe et devenir un missile dangereux qui peut causer des blessures graves.

MÉTHODES DE COUPE

⚠ AVERTISSEMENT: Utilisez la vitesse minimum et ne surchargez pas le fil quand vous coupez autour d'objets durs (rochers, gravier, piquets de barrière, etc.) qui peuvent endommager la tête de coupe, se mêler dans le fil ou être projetés en causant un danger sérieux.

• C'est le bout du fil qui coupe. Vous obtiendrez le meilleur rendement et l'usure minimum du fil en ne forçant pas le fil dans la zone à couper. Nous vous montrons ci-dessous la bonne et la mauvaise manière de couper.

Le bout du fil coupe



Bonne méthode

Le fil est forcé dans la zone de travail



Mauvais méthode

- Le fil coupe facilement l'herbe et les mauvaises herbes autour des murs, des barrières, des arbres et des parterres de fleurs, mais il peut également couper l'écorce des arbres ou des arbustes et marquer les barrières.
- Pour tailler ou raser l'herbe, utilisez l'appareil à une puissance inférieure à la pleine accélération pour augmenter la durée du fil et baisser l'usure de la tête, en particulier:
 - Quand vous faites des travaux de coupe légers.
 - Quand vous coupez près d'objets autour desquels le fil peut s'emmêler, comme des poteaux, des arbres ou des haies en fil de fer.
- Pour tondre ou balayer, utilisez toute l'accélération pour faire un bon travail propre.

TAILLE - Maintenez le bas de la tête de coupe à environ 8 cm (3 pouces) du sol et à un angle. Ne permettez qu'au bout du fil de prendre contact avec l'herbe. Ne forcez pas la pénétration du fil de coupe dans la zone de travail.

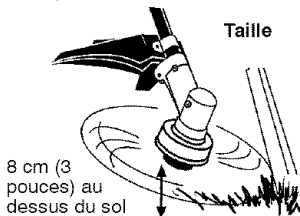

8 cm (3 pouces) au dessus du sol

RASAGE - La technique de rasage retire toute végétation non désirée. Maintenez le bas de la tête de coupe à environ 8 cm (3 pouces) du sol et à un angle. Permettez à la pointe du fil de frapper le sol autour des arbres, des piquets, des monuments, etc. Avec cette technique, le fil s'use plus vite.

Rasage

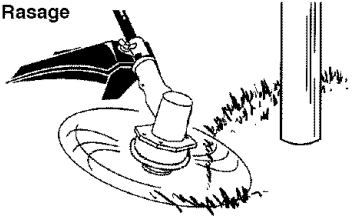

FAUCHAGE - Votre coupe-herbe est idéal pour faucher l'herbe dans les endroits que les tondeuses conventionnelles ne peuvent atteindre. En position de fauchage, maintenez le fil parallèle au sol. Évitez de presser la tête dans le sol car cela peut raser le sol et endommager l'appareil.

Fauchage

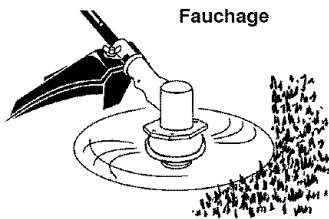

BALAYAGE - Vous pouvez utiliser l'action de balayage du fil de coupe pour nettoyer vite et facilement. Maintenez le fil parallèle aux surfaces balayées et au dessus d'elles et bougez l'appareil d'un côté à l'autre.

Balayage

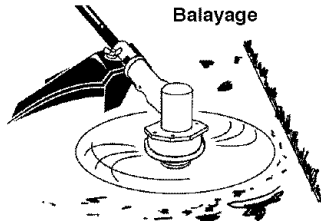

INSTRUCTIONS POUR L'UTILISATION AVEC LA LAME POUR BROUSSAILLES

- **Projection de la lame** est une réaction qui ne se produit que quand la lame est utilisée et peut causer des blessures graves telle que l'amputation. Veuillez lire soigneusement cette section. Il est important que vous compreniez bien ce qui cause cette projection, comment vous pouvez réduire ce risque et comment conserver le contrôle si elle se produit.

- **CAUSES DE LA PROJECTION DE LA LAME - Projection de la lame** se produit quand la lame tournante entre en contact avec tout matériau qu'elle ne coupe pas. Ce contact arrête la lame pendant un instant et elle s'éloigne soudainement (se projette) hors de l'objet qu'elle a frappé. Cette réaction peut être assez violente pour projeter l'utilisateur dans toute direction et lui faire perdre le contrôle de l'outil. L'outil dont il a ainsi perdu le contrôle peut causer des blessures graves si la lame entre en contact avec l'utilisateur ou des tiers.

- **QUAND UNE PROJECTION DE LA LAME SE PRODUIT - Projection de la lame** se produire sans avertissement si la lame s'entortille dans du matériau ou se bloque. Elle se produit plus souvent dans des endroits où il est difficile de voir le matériau que l'on coupe. Une bonne utilisation de l'outil aidera à réduire le risque de projection de la lame et à assurer un bon contrôle de l'outil à l'utilisateur.



- La lame débroussaillante ne doit être utilisée que pour couper de l'herbe, des mauvaises herbes et de la broussaille boisée allant jusqu'à 1 cm (1/2 pouce) de diamètre. La lame ne doit pas entrer en contact avec des matières qu'elle n'arrivera pas à couper comme des souches, des pierres, des clôtures, du métal etc. ou des amas de broussailles boisées dures dont le diamètre dépasse 1 cm (1/2 pouce).
- Conservez la lame bien aiguisée. Une lame émoussée a plus tendance à se bloquer.
- Ne coupez qu'à pleins gaz. La lame a alors sa capacité de coupe maximum et a moins tendance à se bloquer.
- Introduisez la lame fermement mais pas trop rapidement dans le matériau. Si elle est introduite trop rapidement dans le matériau à couper, la lame peut se projeter.
- Ne coupez que de votre gauche vers la votre droite. Si vous coupez avec la lame du côté droit du protecteur, le fil éloignera les déchets.
- Utilisez la bandoulière et tenez toujours fermement l'outil des deux mains. Une bandoulière bien ajustée supportera le poids de l'outil, laissant ainsi les mains libres pour guider le mouvement de coupe.

- Gardez les pieds écartés confortablement et bien à plat sur le sol pour faire face à une projection soudaine de la lame. N'essayez pas d'atteindre du bout des bras. Conservez un bon équilibre.
- Conservez la lame au-dessous de la taille. Le contrôle de l'outil sera plus facile.
- Ne soulevez pas le moteur au-dessus de la taille car cela pourrait amener la lame dangereusement près du corps.
- Ne balancez pas l'outil avec une telle force que vous risquez de perdre l'équilibre.

Amenez le moteur à la vitesse de coupe avant d'entrer dans le matériau à couper.

Si la lame ne tourne pas quand vous pressez la gâchette, assurez-vous que l'axe est entièrement introduit dans le moteur.

Quand vous ne coupez pas, relâchez toujours la gâchette d'accélérateur et laissez le moteur revenir au ralenti. La lame ne doit pas tourner quand le moteur est au ralenti, n'utilisez pas votre outil. Consultez la section des réglages du carburateur ou adressez-vous à votre distributeur de service autorisé.

- Gardez une position équilibre durant l'utilisation de l'appareil. Faites ceci en plantant vos pieds fermement en position séparée confortable.
- Coupez tout en balançant la partie supérieure de votre corps de gauche à droite.
- Comme vous avancez à la prochaine zone de travail, maintenez votre équilibre et position.

POSITION RECOMMANDÉE POUR LE DÉCOUPAGE

Coupez en utilisant la position 2 heures - 4 heures de la lame.

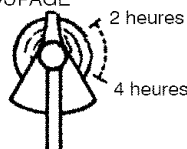

AVERTISSEMENT: Pour éviter les blessures graves, ni l'utilisateur ni des tiers ne doivent essayer d'enlever du matériau coupé pendant que le moteur fonctionne ou que la lame tourne. Arrêtez le moteur et la lame avant d'essayer d'enlever tout matériau entortillé sur la lame ou l'axe.

⚠ AVERTISSEMENT: Débranchez toujours le fil de la bougie quand vous ferez des réparations, sauf les réglages de carburateur.

RENSEIGNEMENTS UTILES



IMPORTANT : Faites effectuer toutes les réparations autres que les opérations d'entretien recommandées dans le manuel d'instructions par un distributeur autorisé de service.

Si un réparateur qui n'est pas un distributeur autorisé fait des réparations sur l'appareil, Electrolux Home Products, Inc., ne paiera pas les réparations sous garantie. Vous êtes responsable d'entretenir et de faire l'entretien général de votre appareil.

VOIR S'IL Y A DES RACCORDS/PIÈCES DESSERRÉ(E)S

- Le couvercle de la bougie
- Le filtre à air
- Les vis du boîtier
- Les vis de la poignée de soutien
- Le protecteur

VOIR S'IL Y A DES PIÈCES ENDOMMAGÉES/USÉES

Contactez un distributeur autorisé de service pour le remplacement des pièces endommagées ou usées.

- L'interrupteur ON/OFF (marche/arrêt) - Assurez-vous que l'interrupteur ON/OFF fonctionne bien en le mettant sur «OFF» (arrêt) et en vous assurant que le moteur s'arrête. Assurez-vous que le moteur s'arrête; remettez ensuite en marche l'appareil et continuez.
- Le réservoir de carburant - Arrêtez d'utiliser l'appareil si le réservoir de carburant montre des signes de dommages ou de fuite.
- Le protecteur - Arrêtez-vous d'utiliser l'appareil si le protecteur est endommagé.

INSPECTEZ ET NETTOYEZ L'APPAREIL ET LES ÉTIQUETTES

- Après chaque usage, inspectez l'appareil complète pour déceler les pièces lâches ou endommagées. Nettoyez l'appareil avec un chiffon humide et un détergent doux.
- Sécher avec un chiffon propre et sec.

NETTOYAGE DU FILTRE À AIR

Un filtre à air sale diminue le rendement du moteur et augmente la consommation de carburant et les émissions nocives. Nettoyez toutes les 5 heures de fonctionnement.

1. Nettoyez le couvercle et la zone qui l'entoure pour empêcher la saleté de tomber dans la chambre de carburateur quand le couvercle est enlevé.
2. Enlevez les pièces conformément à l'illustration.

REMARQUE: Ne nettoyez pas le filtre à air dans de l'essence ou dans un autre solvant inflammable pour éviter de courir un danger d'incendie ou de produire des émissions nocives.

3. Lavez le filtre dans de l'eau savonneuse.
4. Laissez sécher le filtre.
5. Remettez les pièces en place.

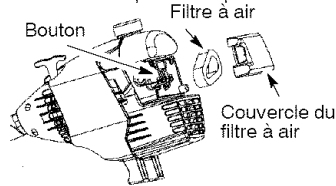

INSPECTEZ LE SILENCIEUX ET ÉCRAN DU PARE-ÉTINCELLES

⚠ AVERTISSEMENT: Le silencieux sur ce produit contient des produits chimiques connus de l'état de la Californie pour causer le cancer.

Durant l'utilisation de l'appareil, des dépôts de carbone se forment sur le silencieux et le pare-étincelles.

Pour l'usage normal de propriétaire d'une maison, cependant, le silencieux et un écran pare-étincelles n'exigeront aucun service. Après 50 heures d'utilisation, nous recommandons que votre silencieux à entretenir ou est remplacé par votre distributeur autorisé de service.

REMPLACEMENT DE LA BOUGIE

Remplacez la bougie chaque année pour assurer un démarrage facile et un meilleur fonctionnement du moteur. Réglez l'écart de la bougie à 0,6 mm (0,025 pouce). Le cycle d'allumage est fixe et ne peut pas être ajusté.

1. Tournez, puis tirez le couvercle de bougie.
2. Enlevez la bougie du cylindre et jetez-la.
3. Remplacez-la par une bougie Champion RCJ-6Y et serrez-la à l'aide d'une clé à douille de 19 mm (3/4 pouce).
4. Réinstallez le couvercle de bougie.

RÉPARATIONS ET RÉGLAGES

REMPLACEMENT DU FIL DE COUPE

1. Appuyez le pattes du côté de la tête de coupe et enlevez le couvercle et la bobine.

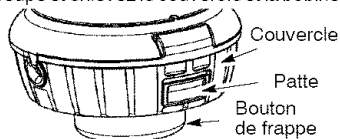

2. Retirez tout fil restante.
3. Nettoyez la saleté et les débris toutes les pièces. Changez la bobine s' il est usé ou endommagé.
4. Remplacez avec une bobine pré-enroulée ou coupez du fil de marque Poulan PRO® de 2,4 mm (0,095 pouce) d'un longueur 4,5 mètres (15 pieds).
5. En installant la nouveau fil sur une bobine existant, tenez la bobine comme montré dans l'illustration ci-dessous.
6. Courbez le fil au milieu. Introduisez la courbure dans la fente du rebord central de la bobine. Assurez-vous le fil soit bien bloqué en place dans la fente.

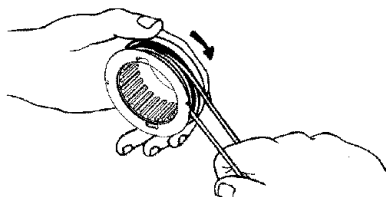
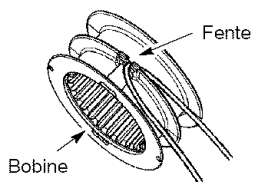

7. Avec votre doigt entre les fils, enroulez le fil bien serré et uniformément sur la bobine, dans un sens horaire.
8. Placez les fils dans les fentes de guide.

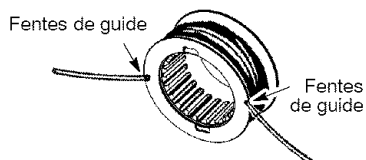

9. Insérez le bouts du fil dans le trous de sortie situé sur la couvercle.
10. Placez la bobine dans le couvercle.

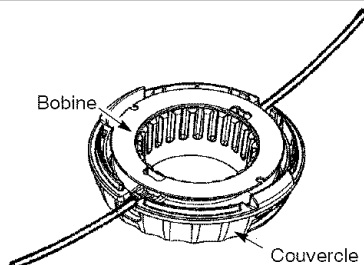

11. Assurez-vous que les fils ne sont pas atrapés entre le bord du bobine et du mur de la couvercle.
12. Ré-installez la bobine et le couvercle sur la tête de coupe. Poussez jusqu'à ce que la couverture soit bien bloqué en place.

REMPLACEMENT DE LA LAME

Voir la section MONTAGE pour des instructions et des illustrations pour le remplacement de la lame.

RÉGLAGE DU CARBURATEUR

⚠ AVERTISSEMENT: Ne laissez personne approcher lors du réglage du ralenti. La lame, la tête de coupe ou des autres accessoire en option tourne pendant la plus grande partie de cette procédure. Portez votre matériel de protection et observez toutes les précautions de sécurité. Une fois le réglage terminé, la lame, la tête de coupe, ou des autres accessoire en option ne doit pas bouger quand le moteur est au ralenti.

Votre carburateur a été soigneusement réglé à l'usine. Des ajustements supplémentaires peuvent être nécessaires si vous vous trouvez dans l'une des situations suivantes:

- Le moteur ne tourne pas au ralenti lorsque l'accélérateur est relâché.
- La lame, la tête de coupe, ou des autres accessoire en option tourne quand le moteur est au ralenti.

Pour effectuer le réglage, posez l'appareil de façon à ce que l'accessoire de coupe soit éloigné du sol et qu'il ne puisse toucher aucun objet. Tenez l'appareil à la main lorsqu'il tourne et que vous le réglez. Maintenez l'accessoire de coupe et le silencieux éloignés de toute partie de votre corps.

Réglage du ralenti

Laissez le moteur tourner au ralenti. Ajustez le vitesse jusqu'à ce que le moteur tourne sans que la lame, la tête de coupe, ou des autres accessoire en option tourne quand le moteur est au ralenti (ralenti trop rapide) et sans arrêter (ralenti trop lent).

- Si le moteur cale ou s'arrête, tournez la vis de réglage au ralenti dans le sens des aiguilles d'une montre pour augmenter la vitesse du moteur.

- Si la lame, la tête de coupe, ou des autres accessoire en option bouge au ralenti, tournez la vis de réglage au ralenti dans le sens inverse à celui des aiguilles d'une montre pour diminuer la vitesse.

AVERTISSEMENT: Vérifier à nouveau le ralenti après chaque réglage. Pour éviter des blessures graves à l'utilisateur et aux autres personnes, il faut que la lame, la tête de coupe, ou des autres accessoire en option ne doit pas bouger quand le moteur est au ralenti.

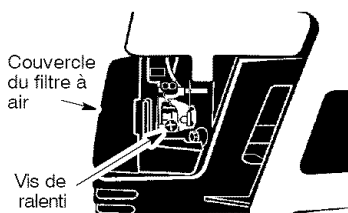

Pour toute aide supplémentaire ou si vous n'êtes pas sûr de la façon de réaliser cette opération, contactez un distributeur autorisé de service ou appelez au 1-800-554-6723.

RANGEMENT

AVERTISSEMENT: Exécutez les étapes suivantes après chaque utilisation:

- Laissez se refroidir l'appareil, et attachez l'appareil avant de l'entreposer ou de le transporter.
- Entreposez l'appareil et le carburant dans un endroit bien ventilé, où les vapeurs de carburant de peuvent pas être en contact avec des étincelles ou des flammes en provenance d'appareils de chauffage de l'eau, des moteurs électriques ou des interrupteurs, des chaudières de chauffage, etc.
- Entreposez l'appareil avec tous les mécanismes de protection en place. Placez l'appareil de manière à ce qu'aucun objet coupant ne puisse causer accidentellement des blessures.
- Entreposez l'appareil et le carburant hors de la portée des enfants.

SAISONNIÈRE RANGEMENT

Préparez l'appareil pour l'entreposage à la fin de la saison ou si vous ne comptez pas l'utiliser pendant au moins 30 jours.

Avant d'entreposer votre appareil pendant une longue période:

- Nettoyez l'appareil entière avant d'entreposer pendant une longue période.
- Rangez-le dans un endroit propre et sec.
- Huilez légèrement les surfaces externes en métal.

SYSTÈME DE CARBURANT

Voir le message **IMPORTANT** se rapportant à l'usage de carburant contenant de l'alcool dans la section du **FONCTIONNEMENT** de ce manuel.

Un agent stabilisateur de carburant constitue une alternative acceptable pour minimiser la formation de dépôts de gomme pendant l'entreposage.

Ajoutez l'agent stabilisateur à l'essence dans le réservoir ou dans le bidon d'essence. Suivez les instruction de mélange inscrites sur le bidon de l'agent stabilisateur. Faites marcher le moteur au moins 5 minutes après avoir ajouté l'agent stabilisateur.

RENSEIGNEMENTS UTILES



Quand vous conservez un mélange d'huile et d'essence, l'huile se sépare de l'essence avec le temps. Nous vous recommandons de secouer le bidon chaque semaine pour assurer un bon mélange de l'huile et de l'essence.

MOTEUR

- Enlevez la bougie et versez 1 cuiller à thé d'huile de moteur 2 temps (refroidi à air) dans l'ouverture de la bougie. Tirez lentement le corde de mise en marche 8 à 10 fois pour répartir l'huile.
- Remplacez la bougie par une neuve de la catégorie et de la gamme thermique recommandées.
- Nettoyez le filtre à air.
- Vérifiez l'ensemble de l'appareil pour bien revisser toutes les vis, les boulons et les écrous. Remplacez toute pièce endommagée, cassée ou usée.
- Au début de la saison suivante, utilisez uniquement du carburant frais, composé par le bon rapport d'essence à l'huile.

AUTRES RECOMMANDATIONS

- N'entreposez pas d'essence pour la saison suivante.
- Remplacez votre essence si le réservoir ou le bidon commence à rouiller.

TABLEAU DE DÉPANNAGE

⚠ AVERTISSEMENT: Toujours arrêtez l'appareil et débranchez la bougie d'allumage avant d'exécuter n'importe lequel des remèdes recommandés ci-dessous autre que les remèdes qui exigent l'exécution de l'appareil.

PROBLÈME	CAUSE	REMEDY
Le moteur refuse de démarrer.	<ol style="list-style-type: none"> 1. L'interrupteur ON/OFF est dans le position «OFF». 2. Moteur noyé 3. Réservoir de carburant vide. 4. La bougie ne fait pas feu. 5. Le carburant n'atteint pas le carburateur. 6. Le carburateur exige un réglage. 	<ol style="list-style-type: none"> 1. Mettez l'interrupteur à la position «ON». 2. Voir "Démarrage d'un moteur noyé" dans la section FONCTIONNEMENT. 3. Remplir le réservoir du bon mélange de carburant. 4. Poser une nouvelle bougie. 5. Vérifier si le filtre à air est sale. Le remplacer. Vérifier si la conduite de carburant est entortillée ou fendue. Réparer ou remplacer. 6. Contactez un distributeur autorisé de service.
Le moteur ne tourne pas bien au ralenti.	<ol style="list-style-type: none"> 1. Le carburateur exige un réglage. 2. Joints du vibrequin usés 3. Compression basse 	<ol style="list-style-type: none"> 1. Voir "Réglage du carburateur" dans la section Réparations et Réglages. 2. Contactez un distributeur autorisé de service. 3. Contactez un distributeur autorisé de service.
Le moteur n'accélère pas, manque de puissance ou meurt sous la charge.	<ol style="list-style-type: none"> 1. Filtre à air sale 2. Bougie encrassée. 3. Le carburateur exige un réglage. 4. Accumulation de carbone. 5. Compression basse. 	<ol style="list-style-type: none"> 1. Nettoyer ou remplacer le filtre à air. 2. Nettoyer ou remplacer la bougie et ajuste l'écartement. 3. Contactez un distributeur autorisé de service. 4. Contactez un distributeur autorisé de service. 5. Contactez un distributeur autorisé de service.
Le moteur fume trop.	<ol style="list-style-type: none"> 1. Étrangleur partiellement encienché. 2. Mélange de carburant incorrect. 3. Filtre à air sale. 4. Le carburateur exige un réglage. 	<ol style="list-style-type: none"> 1. Ajuster la position de l'étrangleur 2. Vider le réservoir de carburant et le remplir du bon mélange de carburant. 3. Nettoyer ou remplacer le filtre à air. 4. Contactez un distributeur autorisé de service.
Le moteur surchauffe.	<ol style="list-style-type: none"> 1. Mélange de carburant incorrect. 2. Bougie que n'est pas la bonne. 3. Le carburateur exige un réglage. 4. Accumulation de carbone. 	<ol style="list-style-type: none"> 1. Voir "Remplissage du réservoir du carburant" dans la section Fonctionnement. 2. Remplacer la bougie par celle qui convient. 3. Contactez un distributeur autorisé de service. 4. Contactez un distributeur autorisé de service.

GARANTIE LIMITÉE

ELECTROLUX HOME PRODUCTS, INC., garantit à l'acheteur original que chaque nouvel outil à essence ou accessoire de la marque **Poulan PRO®** ne présente aucun défaut matériel ou de fonctionnement et convient de réparer ou de remplacer sous cette garantie tous les produits ou accessoires à essence défectueux à partir de la date d'achat originale comme suit :

2 ANS - pièces et réparation si l'appareil est utilisé à titre privé.

90 JOURS - pièces et réparation si l'appareil est utilisé à des fins commerciales, professionnelles ou lucratives.

30 JOURS - pièces et réparation si l'appareil est utilisé dans le cadre d'une location.

Cette garantie n'est pas transmissible et ne couvre pas les dommages et les responsabilités occasionnés par une utilisation impropre, une maintenance incorrecte ou l'utilisation d'accessoires ou de compléments non recommandés de façon explicite par **ELECTROLUX HOME PRODUCTS, INC.**, pour cet appareil. Par ailleurs, cette garantie ne couvre pas les réglages-, bougies, filtres, cordons du lanceur, ressorts du lanceur, fils de coupe ou parties de la tête rotative soumises à l'usure et qui demandent un remplacement lors d'une utilisation raisonnable pendant la période de garantie. Cette garantie ne

couvre pas la configuration pré-livraison ou les ajustements normaux expliqués dans le manuel d'instructions. **CETTE GARANTIE VOUS DONNE DES DROITS LEGAUX SPECIFIQUES ET VOUS POUVEZ AVOIR D'AUTRES DROITS VARIANT D'UN ETAT A L'AUTRE.**

AUCUNE RECLAMATION POUR DES DOMMAGES CONSEQUENTS OU AUTRES NE SERA AUTORISEE, ET AUCUNE AUTRE GARANTIE EXPRESSE N'EXISTE, MISES A PART CELLES STIPULEES EXPRESSEMENT ICI.

CERTAINS ETATS N'AUTORISENT PAS LES LIMITATIONS SUR LA DUREE DE LA GARANTIE OU SUR L'EXCLUSION OU LA LIMITATION DE DOMMAGES INCIDENTS OU CONSEQUENTS. LES LIMITATIONS OU L'EXCLUSION CITEES CI-DESSUS POURRAIENT DONC NE PAS S'APPLIQUER DANS VOTRE CAS.

ELECTROLUX HOME PRODUCTS, INC., s'est fixé comme politique d'améliorer continuellement ses produits. C'est pourquoi **ELECTROLUX HOME PRODUCTS, INC.**, se réserve le droit de changer, de modifier ou d'interrompre des modèles, des designs, des spécifications et des accessoires de tous les produits à tout moment sans préavis et sans obligation envers les acheteurs.

DÉCLARATION DE GARANTIE DE LUTTE AN MISSIONS DE LA U.S. EPA / CALIFORNIE / ENVIRONNEMENT CANADA

DROITS ET OBLIGATIONS DE VOTRE GARANTIE: L'Agence de Protection de l'Environnement des E-U/California Air Resources Board, Environnement Canada et **ELECTROLUX HOME PRODUCTS, INC.**, ont le plaisir d'expliquer la garantie du système de contrôle des émissions sur votre petit moteur tout-terrain, pour les années 2005 et plus tard. En Californie, tous les petits moteurs tout-terrain doivent être conçus, construits et équipés de manière à se conformer aux normes sévères anti-smog de l'État. **ELECTROLUX HOME PRODUCTS, INC.**, doit garantir le système de contrôle des émissions de votre petit moteur tout-terrain pendant la période indiquée ci-dessous, à condition qu'il n'y ait eu aucun mauvais traitement, négligence ou mauvais entretien du petit moteur tout-terrain. Votre système de contrôle des émissions comprend des pièces comme le carburateur et le système d'allumage. S'il se produit une panne couverte par la garantie, **ELECTROLUX HOME PRODUCTS, INC.**, réparera votre petit moteur tout-terrain gratuitement pour vous. Les frais couverts par la garantie comprennent le diagnostic, les pièces et la main-d'oeuvre. **COUVERTURE DE GARANTIE DU FABRICANT :** Si une pièce relative aux émissions de votre moteur (figurant sur la liste de pièces garanties à titre de contrôle des émis-

sions) est défectueuse ou si un vice de matériel ou de main-d'oeuvre du moteur occasionne la panne d'une pièce relative aux émissions, cette pièce sera changée ou réparée par **ELECTROLUX HOME PRODUCTS, INC.** **RESPONSABILITES DE GARANTIE DU PROPRIETAIRE:** En qualité de propriétaire du petit moteur tout-terrain, vous êtes responsable d'effectuer l'entretien requis tel qu'indiqué dans votre manuel d'instructions, mais **ELECTROLUX HOME PRODUCTS, INC.**, ne peut annuler votre garantie uniquement parce que vous n'avez pas conservé vos reçus ou parce que vous n'avez pas effectué tout l'entretien prévu. En qualité de propriétaire du petit moteur tout-terrain, vous devez réaliser que **ELECTROLUX HOME PRODUCTS, INC.**, peut vous refuser de couvrir votre garantie si votre petit moteur tout-terrain ou une pièce de ce moteur tombe en panne à la suite d'un mauvais traitement, de négligence, de mauvais entretien, de modifications non approuvées ou à la suite de l'utilisation de pièces qui ne sont pas faites ou approuvées par le fabricant de matériel original. Vous êtes responsable de présenter votre petit moteur tout-terrain à un centre de service autorisé de **ELECTROLUX HOME PRODUCTS, INC.**, aussitôt que se présente un problème. Les réparations couvertes par cette garantie doivent être terminées dans des délais

raisonnables, ne pouvant pas dépasser 30 jours. Si vous avez des questions sur vos droits et vos responsabilités en vertu de la garantie, vous pouvez contacter votre centre de service le plus proche ou appeler ELECTROLUX HOME PRODUCTS, INC., au numéro 1-800-554-6723. **DATE DE DÉBUT DE GARANTIE** : La période de garantie commence à la date à laquelle vous avez acheté votre petit moteur tout-terrain. **DURÉE DE COUVERTURE** : Cette garantie est valable pendant deux ans à partir de la date d'achat initial. **CE QUI EST COUVERT : RÉPARATION OU REMPLACEMENT DES PARTIES**. La réparation ou le remplacement de toute pièce sous garantie sera effectuée gratuitement pour le propriétaire de l'appareil dans un centre de service approuvé ELECTROLUX HOME PRODUCTS, INC. Si vous avez des questions sur vos droits et vos responsabilités relativement à cette garantie, vous devez contacter votre centre de service autorisé le plus proche ou appeler ELECTROLUX HOME PRODUCTS, INC., au numéro 1-800-554-6723. **PÉRIODE DE GARANTIE** : Toute pièce sous garantie qui ne doit pas être remplacée pour un entretien normal, ou qui doit seulement être inspectée régulièrement pour voir s'il faut la réparer ou la remplacer, est garantie pendant deux ans. Toute pièce qui doit être remplacée pour un entretien normal est garantie jusqu'à la date de premier remplacement prévu. **DIAGNOSTIC** : Le propriétaire ne doit pas payer la main-d'œuvre pour le diagnostic à l'aide duquel on a déterminé qu'une pièce sous garantie est défectueuse si le travail de diagnostic a été effectué dans un centre de service ELECTROLUX HOME PRODUCTS, INC. **DOMMAGES INDIRECTS** : ELECTROLUX HOME PRODUCTS, INC., peuvent être responsables de dommages à d'autres éléments

de moteur occasionnés par la panne d'une pièce sous garantie. **CE QUI N'EST PAS COUVERT** : Toute panne occasionnée par un mauvais traitement, la négligence ou un mauvais entretien n'est pas couverte. **PIÈCES AJOUTÉES OU MODIFIÉES** : L'utilisation de pièces ajoutées ou modifiées peut constituer une raison d'annulation de réclamation en vertu de la garantie. ELECTROLUX HOME PRODUCTS, INC., n'est pas responsable de couvrir les pannes de pièces sous garantie occasionnées par l'utilisation de pièces ajoutées ou modifiées. **COMMENT REMPLIR UNE RÉCLAMATION** : Si vous avez des questions sur vos droits et vos responsabilités de garantie, vous pouvez contacter votre centre de service le plus proche ou appeler ELECTROLUX HOME PRODUCTS, INC., au numéro 1-800-554-6723. **OU OBTENIR LE SERVICE EN VERTU DE LA GARANTIE** : Le service ou les réparations en vertu de la garantie sont offerts dans tous les centres de service ELECTROLUX HOME PRODUCTS, INC. Appelez le numéro 1-800-554-6723. **ENTRETIEN, REMPLACEMENT OU RÉPARATION DE PIÈCES RELATIVES A L'ÉMISSION** : Toute pièce de remplacement approuvée ELECTROLUX HOME PRODUCTS, INC., utilisée dans l'accomplissement de tout entretien ou réparation en vertu de la garantie sur les pièces relatives à l'émission sera fournie gratuitement au propriétaire si cette pièce est sous garantie. **LISTE DES PIÈCES GARANTIES RELATIVES AU CONTRÔLE DES ÉMISSIONS** : Carburateur, système d'allumage, bougie (couverte jusqu'à la date de remplacement pour l'entretien), module d'allumage, silencieux, y compris le catalyseur. **DÉCLARATION D'ENTRETIEN** : Le propriétaire est responsable d'effectuer tout l'entretien requis tel qu'indiqué dans le manuel d'instructions.

L'information sur l'étiquette du produit indique la norme de certification de votre moteur.
Exemple: (Année) EPA Phase 1 ou Phase 2 et/ou CALIFORNIA.

Renseignements importants sur le moteur. Ce moteur se conforme aux règlements sur les émissions pour petits moteurs tout-terrain

Famille

N° De Série

Heures de longévité du moteur

Consultez le manuel d'instructions pour les caractéristiques et les réglages d'entretien

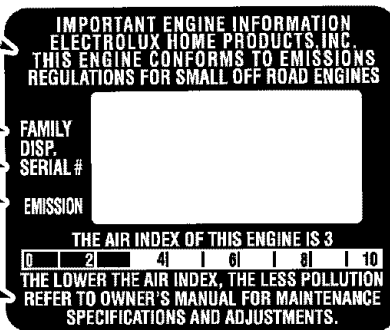

Ce moteur est certifié se conformer aux règles d'émissions pour les usages suivants :

- Modéré (50 heures)
- Intermédiaire (125 heures)
- Étendu (300 heures)