



Instrucciones de Instalación

Lavavajillas debajo del mostrador

(Modelos de tina gigante de plástico)

Índice.....2

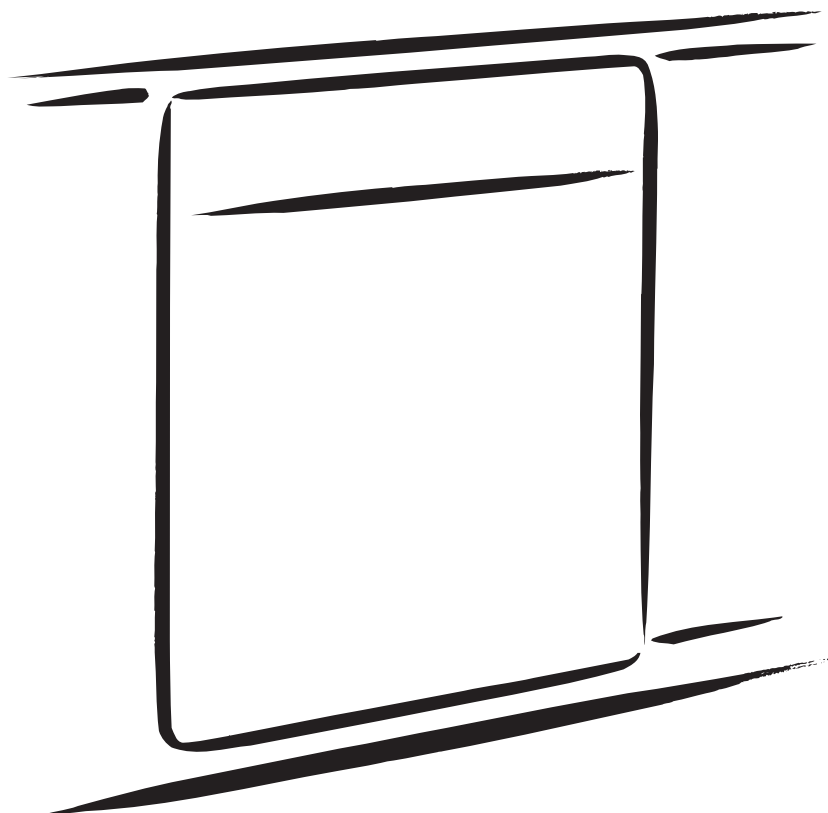

Índice

Seguridad de la lavavajillas	2
Requisitos de instalación	3
Herramientas y piezas	3
Requisitos de ubicación	3
Requisitos de desagüe	5
Requisitos del suministro de agua	5
Requisitos eléctricos	5

Instrucciones de instalación	6
Prepare la abertura del armario usando las conexiones de servicio existentes	6
Prepare la abertura del armario donde no existen conexiones de servicio	7
Prepare la lavavajillas	9
Conexión eléctrica	12
Conexión al suministro de agua	13
Conexión al desagüe	13
Asegure la lavavajillas en la abertura del armario ...	14

Seguridad de la lavavajillas

Su seguridad y la seguridad de los demás es muy importante.

Hemos incluido muchos mensajes importantes de seguridad en este manual y en su electrodoméstico. Lea y obedezca siempre todos los mensajes de seguridad.



Este es el símbolo de advertencia de seguridad.

Este símbolo le llama la atención sobre peligros potenciales que pueden ocasionar la muerte o una lesión a usted y a los demás.

Todos los mensajes de seguridad irán a continuación del símbolo de advertencia de seguridad y de la palabra "PELIGRO" o "ADVERTENCIA". Estas palabras significan:

! PELIGRO

Si no sigue las instrucciones de inmediato, usted puede morir o sufrir una lesión grave.

! ADVERTENCIA

Si no sigue las instrucciones, usted puede morir o sufrir una lesión grave.

Todos los mensajes de seguridad le dirán el peligro potencial, le dirán cómo reducir las posibilidades de sufrir una lesión y lo que puede suceder si no se siguen las instrucciones.

! ADVERTENCIA



Peligro de Vuelco

No use la lavavajillas antes de estar completamente instalada.

No se apoye en la puerta abierta.

No seguir estas instrucciones puede ocasionar heridas serias o cortaduras.

Usted necesita:

- Abrir lentamente la puerta de la lavavajillas mientras alguien sujeta la parte trasera de la lavavajillas. Quite todos los materiales de envío, la manguera de desagüe y la canasta inferior. Cierre y asegure con el pestillo la puerta de la lavavajillas.
- Cumplir con todos los códigos y reglamentos vigentes.
- Instalar la lavavajillas según se especifica en estas instrucciones.
- La instalación debe ser hecha por un técnico de servicio calificado. La lavavajillas debe instalarse de acuerdo con todos los códigos y reglamentos eléctricos y de plomería.

Requisitos de instalación

Herramientas y piezas

Reúna las herramientas y piezas necesarias antes de comenzar la instalación.

Todas las instalaciones

Herramientas necesarias:

- alicates
- destornillador Phillips
- llaves de tuercas o casquillos hexagonales de 0,79 cm ($\frac{9}{16}$ " y 0,63 cm ($\frac{1}{4}$ "
- cinta de medir o regla
- llave ajustable de 2,54 cm (10") que se abra a 2,9 cm ($\frac{1}{8}$ "
- destornillador de punta plana
- cuchillo de uso general
- 2 conectores de empalme retorcido para alambre que tengan el tamaño adecuado para conectar el cableado de su hogar al cableado calibre 16 de la lavavajillas

- nivel pequeño
- linterna
- recipiente poco profundo
- llave ajustable de 1,59 cm ($\frac{5}{8}$ "
- toalla de baño
- bloque de madera

Piezas necesarias:

- codo de 90° con roscas de tubería externas de 0,95 cm ($\frac{3}{8}$ " (N.P.T.) en un extremo. (El otro extremo debe caber en la línea de suministro del agua).
- cinta Teflon®† o compuesto para juntas de tubo
- cuñas (si se instala con un piso armado)

Además, para nuevas instalaciones

Herramientas necesarias:

- taladro eléctrico con brocas de sierra perforadora de 1,2 cm ($\frac{1}{2}$ "), 1,9 cm ($\frac{3}{4}$ " y 3,81 cm ($1\frac{1}{2}$ "
- cortatubos pequeño
- pelacables
- abrazadera tipo tornillo de 3,8 cm - 5,1 cm ($1\frac{1}{2}$ "-2") si se ha de conectar al tubo de desperdicios en "T".

Piezas necesarias:

- tubería de cobre trenzada [se recomienda de 9,5 cm ($\frac{3}{8}$ ") o línea de relleno flexible de acero inoxidable con cubierta trenzada
- conector de abrazadera o conector de conducto para cables que quepa en un orificio de 2,2 cm ($\frac{7}{8}$ " de diámetro

Piezas provistas

- A.** 2 abrazaderas para la manguera de desagüe: 1 grande y 1 pequeña
- B.** 2 tornillos Phillips No. 10 x 1,27 cm ($1/2$ "
- C.** manguera de desagüe

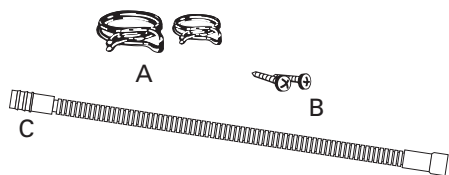

Asegúrese de que todas las piezas estén incluidas.

Vea la lista de piezas que viene por separado para ver qué accesorios están disponibles para su lavavajillas.

† Teflon es una marca registrada de E.I. Du Pont de Nemours and Company.

Requisitos de ubicación

No instale tuberías de agua o desagüe ni cables eléctricos donde puedan interferir, o hacer contacto con el motor o las patas de la lavavajillas.

El lugar donde se instalará la lavavajillas debe permitir un espacio libre entre el motor y el piso. El motor no debe tocar el piso.

No instale la lavavajillas sobre piso alfombrado.

Abrigue las líneas del lavavajillas y de agua que conducen al lavavajillas contra congelar. La garantía no cubre daños por congelación.

Puede obtener un juego de panel lateral de su vendedor para instalar su lavavajillas en el extremo del armario.

Su distribuidor tiene un accesorio que funciona como barrera contra la humedad (Pieza N° 4396277) para ser instalado debajo del mostrador.

Revise el lugar donde instalará la lavavajillas. El lugar debe proveer:

- Fácil acceso a instalaciones de agua, electricidad y desagüe.
- Fácil acceso para cargar y descargar los platos. Los rincones deben tener un espacio libre mínimo de 5,1 cm (2") entre el costado de la puerta de la lavavajillas y la pared o el armario.
- Una abertura cuadrada para que la lavavajillas funcione y se vea bien.
- La parte anterior del armario que sea perpendicular al piso.
- Piso nivelado. (Si el piso en la parte delantera de la abertura no está nivelado con el piso en la parte trasera de la abertura, puede usar cuñas para nivelar la lavavajillas.)

NOTA: las cuñas deben adherirse con firmeza al piso para evitar que se muevan cuando se esté usando la lavavajillas.

Si va a dejar la lavavajillas sin uso por cierto tiempo o en un lugar donde pudiera congelarse, haga que un miembro del personal de servicio autorizado la prepare para el invierno.

Asegúrese de que la tubería, los cables eléctricos y la manguera de desagüe estén en el área sombreada que se muestra en la sección "Dimensiones de corte".

Consejo útil: Si el piso de la abertura donde colocará la lavavajillas no está parejo (por ejemplo: piso con losetas sólo hasta cierta parte de la abertura), deberá prestar atención a las medidas y nivelación de la lavavajillas.

Dimensiones del producto

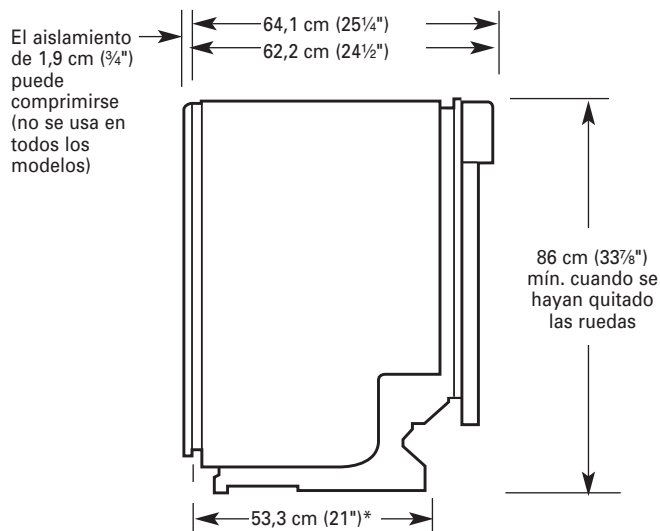

VISTA LATERAL

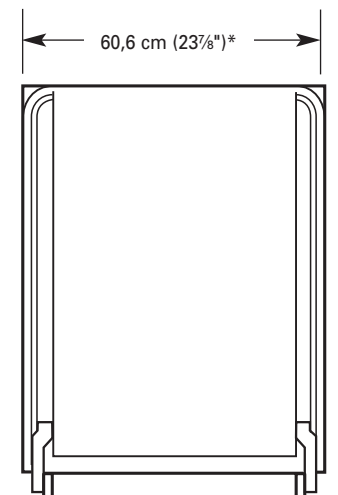

VISTA POSTERIOR

Dimensiones de corte

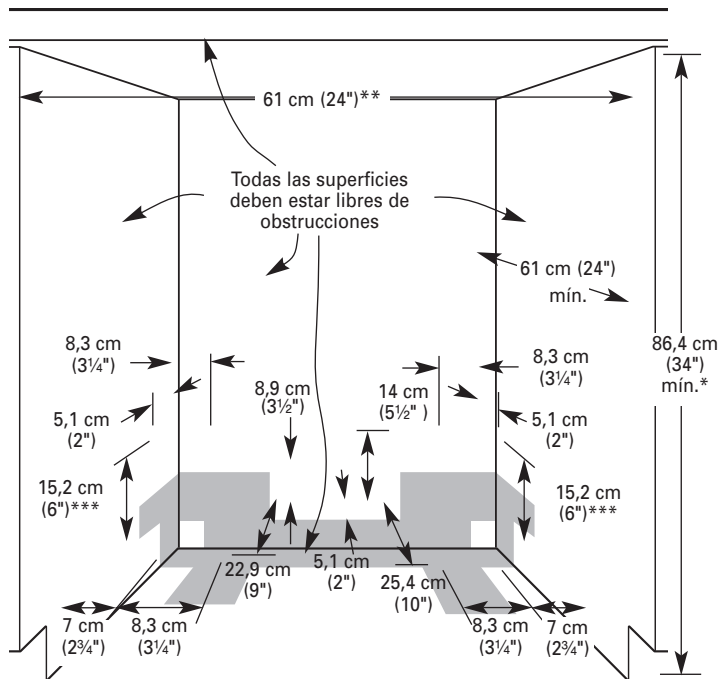

Corte orificios en el área sombreada de las paredes del armario o del piso, como se especifica a continuación:

tubería de agua – 1,3 cm (1/2")

tubería de desagüe – 3,8 cm (1 1/2")

cable directo – 1,9 cm (3/4")

cable de suministro de energía – 3,8 cm (1 1/2")

* Medidas tomadas desde el punto más bajo de la cara inferior del mostrador. Pueden reducirse a 86 cm (33 3/8") quitando las ruedas de la lavavajillas.

** Mínimo, medidas tomadas desde el punto más angosto de la abertura.

*** Pueden incrementarse a 17,5 cm (6 7/8") si la altura de la abertura es de 87,6 cm (34 1/2") en su punto más bajo.

†Ambos lados

Requisitos de desagüe

- Utilice la nueva manguera de desagüe provista con su lavavajillas. Si ésta no es lo suficientemente larga, use una manguera de desagüe nueva de una longitud máxima de 3,7 m (12 pies), que cumpla con todos los estándares de prueba vigentes de la AHAM/IAPMO, sea resistente al calor y a los detergentes y quepa en el conector de desagüe de 2,5 cm (1") de su lavavajillas.
- Conecte la manguera de desagüe al tubo de desperdicios en "T" o a la entrada del recipiente de desechos sobre el sifón de desagüe en las instalaciones sanitarias de la casa y a un mínimo de 50,8 cm (20") sobre el piso. Se recomienda que la manguera de desagüe se enrolle en un lazo y se sujete con seguridad a la parte inferior del mostrador o que se conecte a un espaciador de aire.

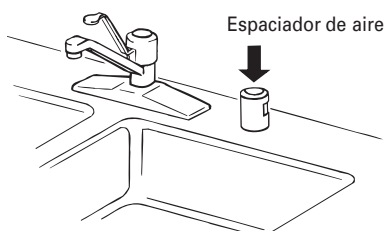

- Use un espaciador de aire si la manguera de desagüe está conectada a las instalaciones sanitarias de la casa a menos de 50,8 cm (20") sobre el contrapiso o el piso.
- Utilice accesorios de tubería de desagüe con diámetro interno de 1,3 cm (½") como mínimo.

Requisitos del suministro de agua

- Tubería de agua caliente con una presión de agua de 138-827 kPa (20-120 lb/pulg²).
- Agua a 49°C (120°F) en la lavavajillas.
- Tubería de cobre con 0,95 cm (⅜") de diámetro exterior con accesorio de compresión o línea de llenado flexible de acero inoxidable con cubierta trenzada (tubería plástica con un mínimo de 1,3 cm (½") no se recomienda).
- Un codo de 90° con roscas de tubería externas de 0,95 cm (⅜") (N.P.T.) en un extremo.

No suelde dentro de una distancia de 15,2 cm (6") de la válvula de entrada de agua.

Requisitos eléctricos

Póngase en contacto con un electricista calificado.

Asegúrese de que la instalación eléctrica sea adecuada y cumpla con todos los códigos y reglamentos nacionales y locales.

Usted debe tener:

- un suministro eléctrico de 127 V ~, 60 Hz, 15 ó 20 A con fusible.
- alambre de cobre solamente.

Recomendamos:

- un fusible de retardo o un disyuntor.
- un circuito separado.

Si está haciendo una conexión directa a la lavavajillas:

- Utilice cable de cobre flexible, blindado o con vaina no metálica con alambre de puesta a tierra adecuado a los requisitos de cableado de su hogar y que cumpla con los códigos y reglamentos de su localidad.
- Utilice el protector de cables provisto con la caja de empalmes de su hogar o instale en la caja de empalmes un conector de abrazadera aprobado por el UL/certificado por CSA. Si usa un conducto para cables, use un conector de conducto aprobado por el UL/certificado por CSA.

Si está conectando la lavavajillas con un cable de suministro de energía:

- Utilice el Juego de cable de suministro de energía (Pieza No. 4317824) que está marcado para ser usado con lavavajillas. El juego contiene:
 - Cable de suministro de energía de Volex, Inc., aprobado por UL, de 3 hilos de calibre 16 con un enchufe de 3 terminales con conexión a tierra.
 - Protector de cables Neer C-500 de 2,2 cm (⅞").
 - 3 conectores de alambre.
 - Aro de refuerzo, pieza N° 302797.Siga las instrucciones del juego para instalar el cable de suministro de energía.
- El cable de suministro de energía debe enchufarse en un contacto de conexión a tierra de tres terminales, ubicado en el armario próximo a la abertura de la lavavajillas. El receptáculo debe estar conforme a todos los códigos y ordenanzas locales.

Instrucciones de instalación

⚠ ADVERTENCIA



Peligro de Choque Eléctrico

Desconecte el suministro de energía en la caja de fusibles o cortacircuitos antes de instalar la lavavajillas.

No seguir esta instrucción puede ocasionar la muerte o choque eléctrico.

1. Desconecte el suministro de energía.
2. Cierre el suministro de agua.

Prepare la abertura del armario usando las conexiones de servicio existentes

- Siga los pasos en esta sección si está instalando la lavavajillas en una abertura del armario con las conexiones de servicio.
- Si está instalando la lavavajillas en un espacio del armario que no tiene conexiones, siga los pasos de la sección "Prepare la abertura del armario donde no existen conexiones de servicio".

1. Verifique que la tubería de agua llegue a la parte frontal izquierda de la abertura donde se hará la conexión de agua.

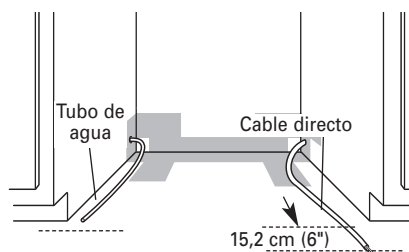

2. Verifique que el cable directo llegue a la parte frontal derecha de la abertura del armario donde se hará la conexión eléctrica.

Si la tubería de agua y el cable directo llegan lo suficientemente lejos en la abertura, proceda a la siguiente sección "Instalación de la manguera de desagüe". Si no llegan, siga los pasos de la sección "Prepare la abertura del armario donde no existen conexiones de servicio".

Instalación de la manguera de desagüe

IMPORTANTE: siempre utilice una manguera de desagüe nueva, aunque instale una lavavajillas nueva que reemplace a otra.

1. Perfore un orificio de 3,8 cm (1½") en la pared o el piso del armario, en el lado de la abertura del armario que esté más cerca del fregadero.

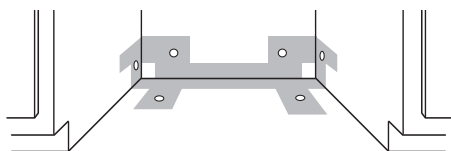

2. Conecte la manguera de desagüe al tubo de desperdicios en "T" o al recipiente de desechos utilizando uno de los siguientes métodos.
 - Opción 1: con recipiente de desechos – con espaciador de aire.
 - Opción 2: sin recipiente de desechos – con espaciador de aire.
 - Opción 3: con recipiente de desechos – sin espaciador de aire*.
 - Opción 4: sin recipiente de desechos – sin espaciador de aire*.

*Se recomienda un espaciador de aire.

Consejo útil: Para reducir la vibración de la manguera, manténgala lejos del piso y del borde del orificio por donde pasa dentro del armario.

Opción 1, Recipiente de desechos - con espaciador de aire:

1. Quite el disco removible del recipiente de desechos. Corte el extremo de la manguera de desagüe si es necesario (no corte la sección estriada).
2. Sujete la manguera de desagüe al espaciador de aire con una abrazadera grande de tipo resorte. Si se cortó la manguera de desagüe, utilice una abrazadera* de tipo tornillo de 3,8 a 5 cm (1½" a 2").
3. Utilice un conector* de manguera de hule con abrazaderas* de resorte o de tornillo para conectar el espaciador de aire a la entrada del recipiente de desechos.

Esta conexión debe hacerse antes del sifón de desagüe y al menos a 50,8 cm (20") del piso en que se instalará la lavavajillas.

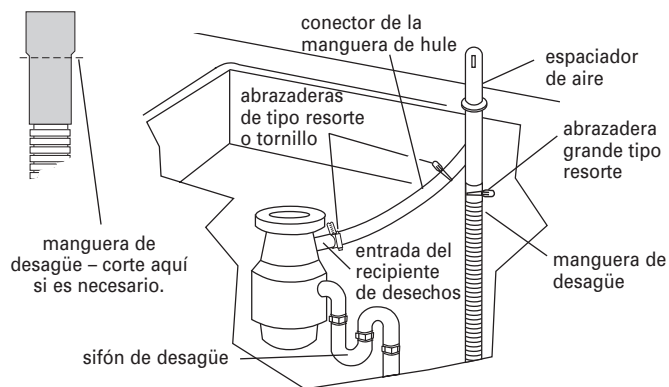

4. Inserte la manguera de desagüe en el orificio hecho en el armario y diríjala al centro frontal de la abertura donde se hará la conexión del desagüe.

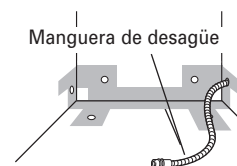

*Estas partes se pueden encontrar en las tiendas locales de artículos de plomería.

Opción 2, Sin recipiente de desechos – con espaciador de aire:

1. Corte el extremo de la manguera si es necesario (no corte la sección ranurada).
2. Sujete la manguera de desagüe al espaciador de aire con una abrazadera grande de tipo resorte. Si se cortó la manguera de desagüe, utilice una abrazadera* de tipo tornillo de 3,8 a 5 cm (1½" a 2").
3. Utilice un conector* de hule con abrazaderas* de resorte o de tornillo para conectar el espaciador de aire al tubo de desperdicios en "T".

Esta conexión debe hacerse antes del sifón de desagüe y al menos a 50,8 cm (20") del piso en que se instalará la lavavajillas.

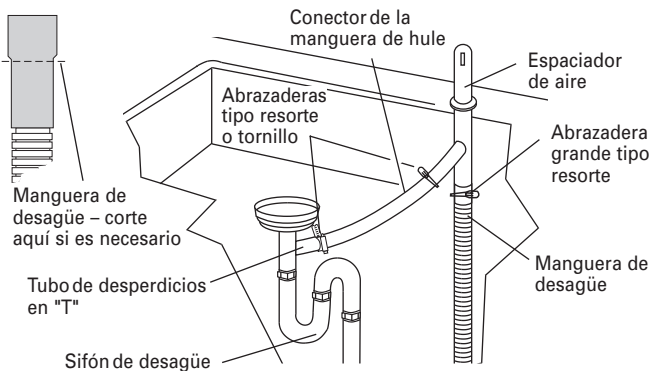

4. Inserte la manguera de desagüe en el orificio hecho en el armario y dirijala al centro frontal de la abertura donde se hará la conexión del desagüe.

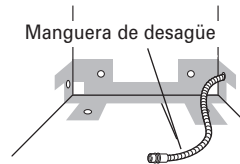

*Estas partes se pueden encontrar en las tiendas locales de artículos de plomería.

Opción 3, Con recipiente de desechos – sin espaciador de aire:

1. Quite el disco removible del recipiente de desechos. No corte el extremo de la manguera de desagüe.
2. Sujete la manguera de desagüe a la entrada del recipiente de desechos con una abrazadera grande de tipo resorte.

Esta conexión debe hacerse antes del sifón de desagüe y al menos a 50,8 cm (20") del piso en que se instalará la lavavajillas. Se recomienda que la manguera de desagüe se enrosque y se fije de manera segura a la superficie interior del mostrador.

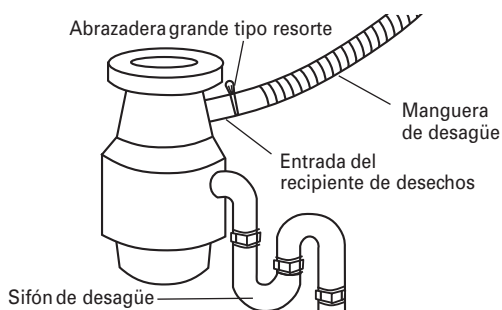

3. Inserte la manguera de desagüe en el orificio hecho en el armario y dirijala al centro frontal de la abertura donde se hará la conexión del desagüe.

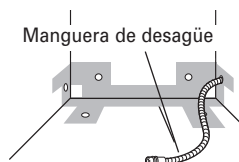

Opción 4. - Sin recipiente de desechos – sin espaciador de aire:

1. Corte la manguera de desagüe si es necesario (no corte la sección ranurada).
2. Sujete en "T" la manguera de desagüe al tubo de desperdicios con una abrazadera de tipo tornillo de 3,8 a 5 cm (1½" a 2").*

Esta conexión debe hacerse antes del sifón de desagüe y al menos a 50,8 cm (20") del piso en que se instalará la lavavajillas. Se recomienda que la manguera de desagüe se enrosque y se fije de manera segura a la superficie interior del mostrador.

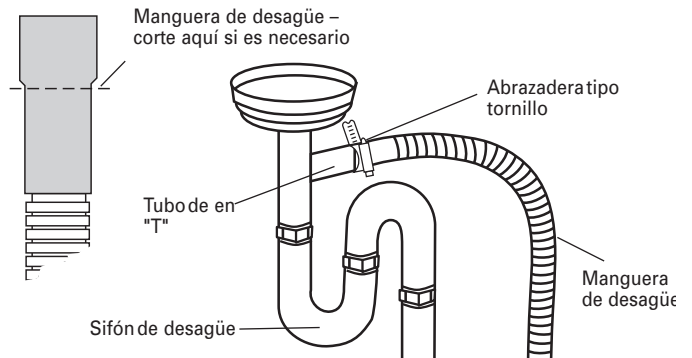

3. Inserte la manguera de desagüe en el orificio hecho en el armario y dirijala al centro frontal de la abertura donde se hará la conexión del desagüe.

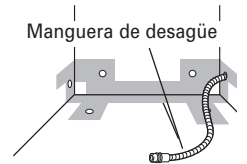

*Estas partes se pueden encontrar en las tiendas locales de artículos de plomería.

Prepare la abertura del armario donde no existen conexiones de servicio

Conexión eléctrica

Opción 1, Método de cable directo:

Consejo útil: El cableado de la lavavajillas se hará más fácilmente si hace pasar el cable por la abertura del armario, del lado derecho.

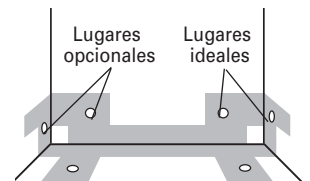

1. Perfore un orificio de 1,9 cm (¾") en la parte derecha del armario, posterior o en el piso. Los lugares ideales y opcionales aparecen en la ilustración.

2. Armario de madera: lije el orificio hasta que quede uniforme.

Armario metálico: cubra el orificio con aro de refuerzo (Pieza N° 302797 - que no viene incluido).

3. Pase el cable por el compartimiento de la caja de empalmes.

4. Instale un conector de abrazadera aprobado por UL/certificado por CSA (protector de cables) para cable de tipo flexible. Si instala un conducto, utilice un conector a la caja de empalmes.

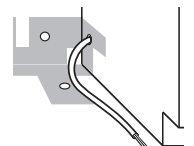

5. Pase el otro extremo del cable a través del orificio del armario. El cable debe abarcar hasta la parte frontal derecha de la abertura del armario.

Opción 2, Método del cable de suministro de energía:

NOTA: Se necesita un contacto de pared con conexión a tierra de tres terminales en un armario que esté al lado de la abertura de la lavavajillas.

1. Perfore un orificio de 3,8 cm (1½") en la parte posterior o en el costado del armario. Los lugares ideales y opcionales aparecen en la ilustración.

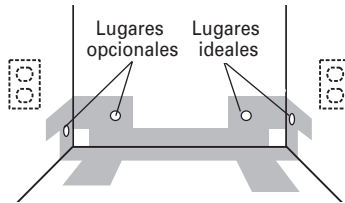

2. Armario de madera: lije el orificio hasta que quede uniforme.

Armario metálico: cubra el orificio con un aro de refuerzo (Parte N° 302797) incluida en el juego de cables de suministro de energía.

Instale la tubería de agua

Consejo útil: Si pasa la tubería de agua por el lado izquierdo de la abertura del armario, será más fácil instalar la tubería de agua.

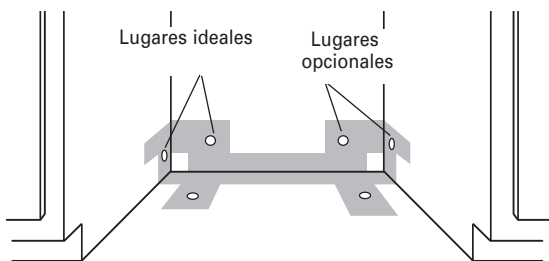

1. Perfore un orificio de 1,3 cm (½") en el costado, en la parte posterior o en el piso del armario. Los lugares ideales y opcionales aparecen en la ilustración.
2. Mida la longitud general del tubo de cobre que necesitará.
3. Sujete el tubo de cobre a la tubería de agua con la válvula de cierre manual.
4. Pase lentamente el tubo de cobre a través del orificio en el armario. El tubo de cobre se doblará y enroscará fácilmente, por lo cual hágalo suavemente. El tubo de cobre deberá estar lo suficientemente lejos dentro del armario para poder conectar éste a la entrada de la lavavajillas en la parte frontal izquierda de la lavavajillas.
5. Ponga en posición "ON" (Abierta) la válvula de cierre. Drene el agua en un recipiente llano para eliminar las partículas que pudieran obstaculizar la válvula de entrada.
6. Ponga en posición "OFF" (Cerrada) la válvula de cierre.

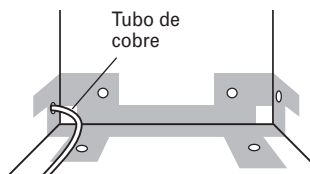

Instale la manguera de desagüe

IMPORTANTE: siempre utilice una nueva manguera de desagüe.

1. Perfore un orificio de 3,8 cm (1½") en la pared o el piso del armario, en el lado de la abertura del armario que esté más cerca del fregadero.

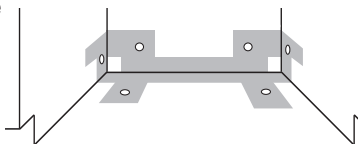

2. Conecte la manguera de desagüe al tubo de desperdicios en "T" o al recipiente de desechos utilizando uno de los siguientes métodos.

- Opción 1, con recipiente de desechos – con espaciador de aire.
- Opción 2, sin recipiente de desechos – con espaciador de aire.
- Opción 3, con recipiente de desechos – sin espaciador de aire*.
- Opción 4, sin recipiente de desechos – sin espaciador de aire*

*Se recomienda un espaciador de aire

Consejo útil: Para reducir la vibración de la manguera, manténgala lejos del piso y del borde del orificio por donde pasa en el armario.

Opción 1, Recipiente de desechos – con espaciador de aire:

1. Quite la tapa ciega del recipiente de desechos. Corte el extremo de la manguera de desagüe si es necesario (no corte la sección estriada).
2. Sujete la manguera de desagüe al espaciador de aire con una abrazadera grande de tipo resorte. Si la manguera de desagüe está cortada, utilice una abrazadera* de tipo tornillo de 3,8 a 5 cm (1½" a 2").
3. Utilice un conector* de hule con abrazaderas de resorte o de tornillo para conectar el espaciador de aire a la entrada del recipiente de desechos.

Esta conexión debe hacerse antes del sifón de desagüe y al menos a 50,8 cm (20") del piso en que se instalará la lavavajillas.

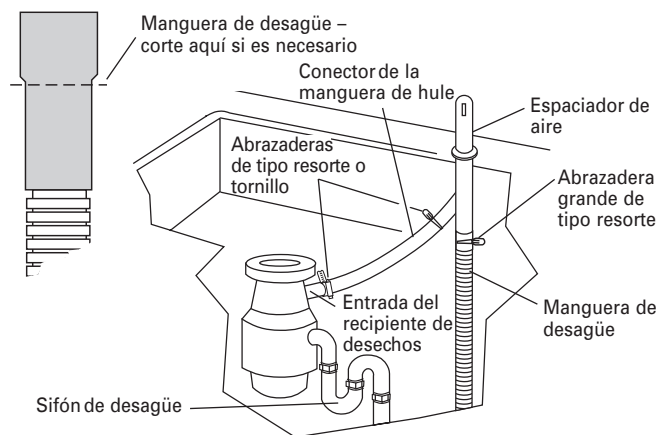

4. Inserte la manguera de desagüe en el orificio hecho en el armario y diríjala al centro frontal de la abertura donde se hará la conexión del desagüe.

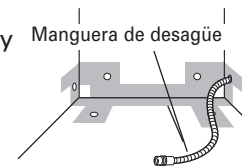

*Estas partes se pueden encontrar en las tiendas locales de artículos de plomería.

Opción 2, Sin recipiente de desechos – con espaciador de aire:

1. Corte el extremo de la manguera si es necesario (no corte la sección ranurada).
2. Sujete la manguera de desagüe al espaciador de aire con una abrazadera grande tipo resorte. Si la manguera de desagüe está cortada, utilice una abrazadera* tipo tornillo de 3,8 a 5 cm (1½ a 2").
3. Utilice un conector* de hule con abrazaderas* de resorte o de tornillo para conectar el espaciador de aire al tubo de desperdicios en "T".

Esta conexión debe hacerse antes del sifón de desagüe y al menos a 50,8 cm (20") del piso en que se instalará la lavavajillas.

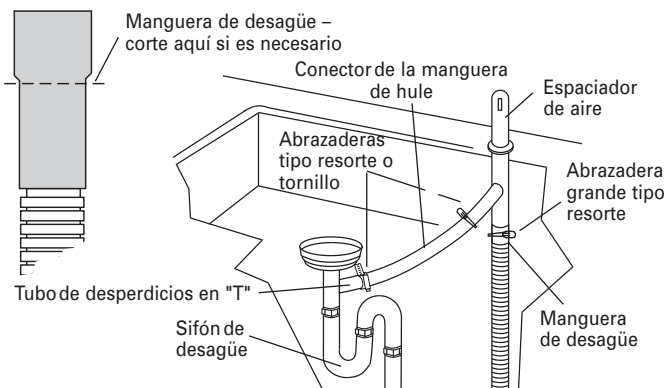

4. Inserte la manguera de desagüe en el orificio hecho en el armario y dirijala al centro frontal de la abertura donde se hará la conexión del desagüe.

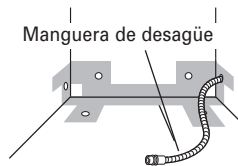

*Estas partes se pueden encontrar en las tiendas locales de artículos de plomería.

Opción 3, Con recipiente de desechos – sin espaciador de aire:

1. Quite el disco removible del recipiente de desechos. No corte el extremo de la manguera de desagüe.
2. Sujete la manguera de desagüe a la entrada del recipiente de desechos con una abrazadera grande tipo resorte.

Esta conexión debe hacerse antes del sifón de desagüe y al menos a 50,8 cm (20") del piso en que se instalará la lavavajillas. Se recomienda que la manguera de desagüe se enrolle y se fije de manera segura a la superficie interior del mostrador.

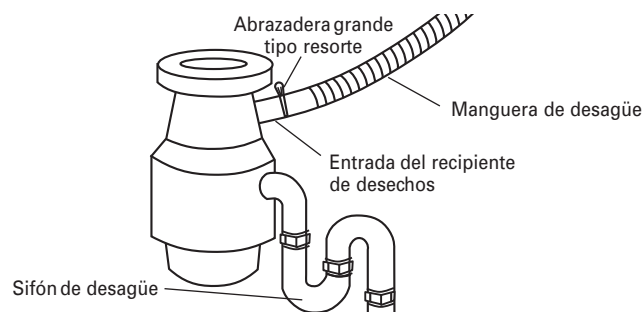

3. Inserte la manguera de desagüe en el orificio hecho en el armario y dirijala al centro frontal de la abertura donde se hará la conexión del desagüe.

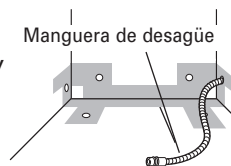

Opción 4, Sin recipiente de desechos – sin espaciador de aire:

1. Corte la manguera de desagüe si es necesario (no corte la sección ranurada).
2. Sujete la manguera de desagüe al tubo de desperdicios en "T" con una abrazadera tipo tornillo de 3,8 a 5 cm (1½ a 2")*.

Esta conexión debe hacerse antes del sifón de desagüe y al menos a 50,8 cm (20") del piso en que se instalará la lavavajillas. Se recomienda que la manguera de desagüe se enrolle y se fije de manera segura a la superficie interior del mostrador.

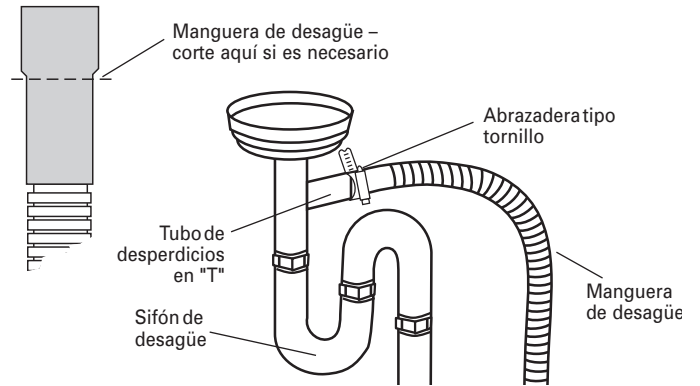

3. Inserte la manguera de desagüe en el orificio hecho en el armario y dirijala al centro frontal de la abertura donde se hará la conexión del desagüe.

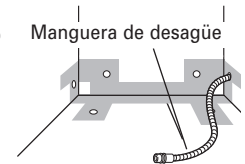

*Estas partes se pueden encontrar en las tiendas locales de artículos de plomería.

Prepare la lavavajillas

⚠ ADVERTENCIA



Peligro de Vuelco

No use la lavavajillas antes de estar completamente instalada.

No se apoye en la puerta abierta.

No seguir estas instrucciones puede ocasionar heridas serias o cortaduras.

⚠ ADVERTENCIA

Peligro de Peso Excesivo

Use dos o más personas para mover e instalar la lavavajillas.

No seguir esta instrucción puede ocasionar una lesión en la espalda u otro tipo de lesiones.

1. Coloque los postes esquineros de refuerzo del embalaje detrás de la lavavajillas. Sujete los lados del marco de la puerta de la lavavajillas y ponga la lavavajillas sobre su parte posterior, reposando sobre los postes esquineros.

- Quite los dos tornillos que sujetan el panel de acceso y el panel inferior a la lavavajillas, utilizando una llave de casquillo hexagonal de 0,63 cm (1/4"), una llave de tuercas o un destornillador Phillips.
- Quite los paneles y colóquelos al lado en una superficie protectora.
- Verifique que la pinza de puesta a tierra esté sujeta al panel inferior.

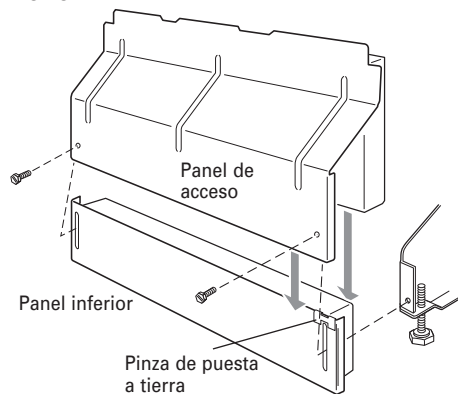

- Aplique cinta Teflon® o compuesto para juntas de tubo al codo de montaje de 90° y conecte el empalme a la válvula de entrada de agua.

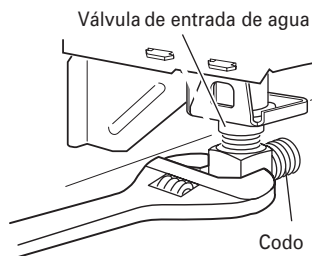

- Apriete el codo hasta el fondo y cerciórese de que quede de frente a la parte posterior.

- Quite la cubierta de la caja de terminales.

- Si está cableando directamente: instale un conector de abrazadera aprobado por UL/certificado por CSA en la caja de terminales. Si instala un tubo conduit para cables, utilice un conector de tubo conduit aprobado por UL/certificado por CSA.
- Si está instalando un juego de cable de suministro de energía, utilícelo ahora, siguiendo las instrucciones del juego.

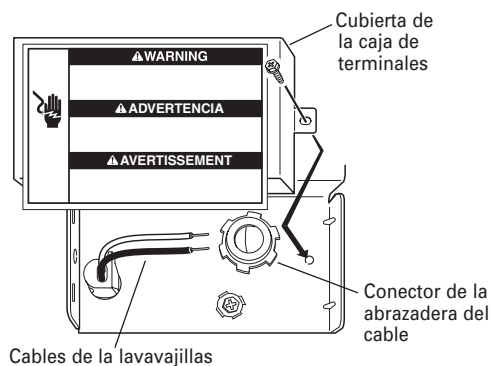

Consejo útil: Ponga un cartón bajo la lavavajillas hasta que ésta esté instalada en el espacio del armario. Este cartón ayudará a proteger el piso durante la instalación.

- Mida la altura de la abertura del armario desde la parte inferior del mostrador al piso en que se instalará la lavavajillas (necesitará la medida del punto más bajo). Verifique la tabla para esa abertura del armario. Coloque las ruedas en la posición requerida.

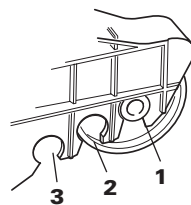
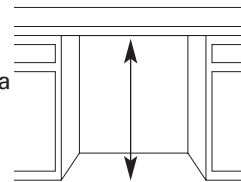

Altura de corte mínima	Posición de las ruedas	Número de vueltas de la pata frontal
86,4 cm (34")	1	10
87 cm (34 1/4")	2	5
87,6 cm (34 1/2")	3	0

- Gire las dos patas niveladoras a la misma altura.

Si la altura de corte mínima es menos de 86,4 cm (34"), las ruedas traseras pueden quitarse para lograr más espacio. Esto permitirá que la lavavajillas entre en un corte de 86 cm (33 3/8") de altura, pero será más difícil mover la lavavajillas a su posición. Si se quitan las ruedas, proteja el piso al mover la lavavajillas.

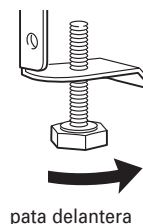

Si tiene pisos armados

- Mida la altura de la abertura desde el interior del mostrador hasta el piso armado. Si la altura es de cuando menos 85,7 cm (33 3/4"), la lavavajillas entrará en la abertura sin modificar el mostrador ni el piso.

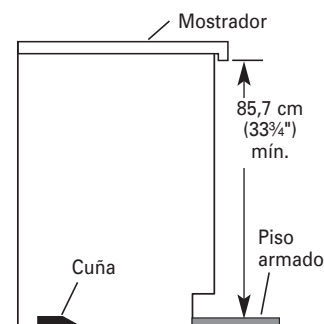

- Ponga las ruedas en la posición 1 y gire las patas niveladoras frontales al máximo.
- Agregue cuñas en las zonas indicadas hasta que la lavavajillas alcance la altura correcta.

NOTA: Las cuñas deben estar fuertemente sujetas al piso para evitar movimientos cuando la lavavajillas esté funcionando.

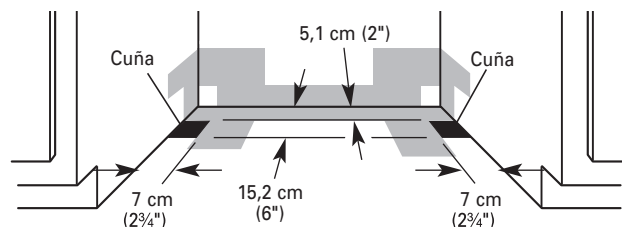

Elección de la opción de sujeción

⚠️ ADVERTENCIA

Peligro de Peso Excesivo

Use dos o más personas para mover e instalar la lavavajillas.

No seguir esta instrucción puede ocasionar una lesión en la espalda u otro tipo de lesiones.

Con la ayuda de dos o más personas, ponga la lavavajillas en posición vertical.

Opción 1, sujeción al mostrador

La lavavajillas debe estar sujeta al armario. Hay dos ménsulas en la parte superior de la lavavajillas que pueden ajustarse al mostrador en el caso de que sea de madera, laminado u otra superficie similar. Si el mostrador es de mármol, granito u otra superficie dura, no se usarán estas ménsulas. Se deberán quitar y deshechar.

NOTA: No sujete la lavavajillas, ésto se hará más adelante.

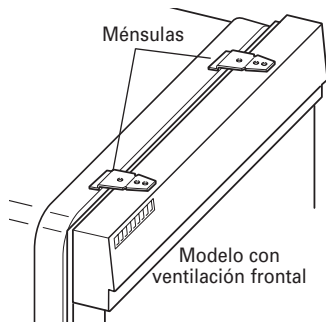

Mueva la lavavajillas hacia la abertura del armario

1. Con la ayuda de dos o más personas, ponga la lavavajillas en posición vertical.
2. Sujete los lados de la lavavajillas en los bordes del panel de la puerta.
3. Inclíne la lavavajillas hacia atrás sobre las ruedas y muévala cerca de la abertura del armario. No empuje en la parte delantera del panel ni en la consola – se pueden abollar.
4. Si la lavavajillas tiene un cable de suministro de energía, inserte el cable de suministro de energía dentro del orificio que se hizo en el armario.

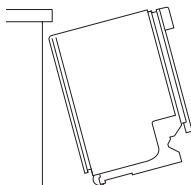

Si está usando cable directo, verifique que esté en el lado frontal derecho de la abertura.

5. Verifique que la tubería de agua quede en el lado izquierdo del espacio y que la manguera de desagüe quede cerca del centro del orificio en el armario.
 6. Mueva la lavavajillas lentamente hasta el fondo de la abertura del armario. No enrosque ni pellizque el tubo de cobre, la manguera de desagüe, el cable de suministro de energía o el cable directo entre la lavavajillas y el armario.
- Consejo útil:** Una vez que la lavavajillas esté en su posición correcta, quizá tenga que soportar el frente de la lavavajillas levantando, bajando o instalando cuñas en las patas frontales.

7. Quite el cartón de la base de la lavavajillas.
8. Con las ranuras precortadas en el aislamiento, una el aislamiento a los lados de la lavavajillas usando los ganchos moldeados en los lados de la lavavajillas.

NOTA: Está bien que la lavavajillas encaje ajustada en la abertura del armario. No quite la colcha aislante, pues ésta reduce el nivel de ruido.

Verifique la tensión del resorte de la puerta

⚠️ ADVERTENCIA

Peligro de Peso Excesivo

Use dos o más personas para mover e instalar la lavavajillas.

No seguir esta instrucción puede ocasionar una lesión en la espalda u otro tipo de lesiones.

Con otra persona sosteniendo la lavavajillas para prevenir que se vuelque, abra y cierre la puerta un par de veces. Si la puerta se cierra o se cae bajo su propio peso, la tensión de la puerta necesitará ser ajustada.

- Si la puerta se cierra demasiado rápido, disminuya la tensión del resorte moviendo el extremo del mismo hacia la parte frontal de la lavavajillas.
- Si la puerta se cae al abrirla, aumente la tensión del resorte moviendo el extremo del mismo hacia la parte posterior de la lavavajillas.
- Los resortes deberán estar en las mismas ranuras del lado izquierdo y derecho.

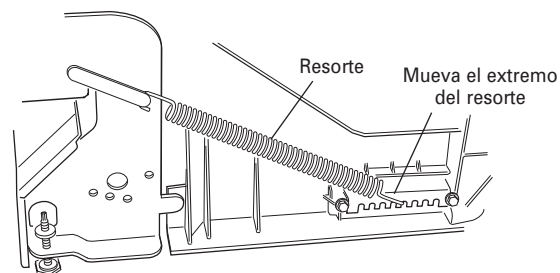

Nivele la lavavajillas

1. Alinee el frente del panel de la puerta de la lavavajillas con las puertas del armario. Podría necesitar ajustar el alineamiento para emparejar con sus armarios.

Consejo útil: Eleve uno de los lados del marco para sostener la lavavajillas hasta que deje de tener contacto con el piso al ajustar las patas frontales. En algunas instalaciones, puede resultar más fácil ajustar la pata delantera con una llave de cabeza hexagonal de 0,48 cm (3/16").

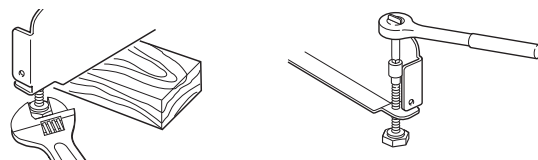

2. Verifique que las patas de nivelación estén firmemente colocadas en el piso.

3. Cierre y trabe la puerta y ponga el nivel contra el panel frontal. Verifique que la lavavajillas esté perfectamente nivelada. Si se necesita, ajuste las patas de nivelación o agregue cuñas bajo la rueda posterior hasta que la lavavajillas esté perfectamente nivelada.

4. Repita la misma operación en el otro lado de la lavavajillas.

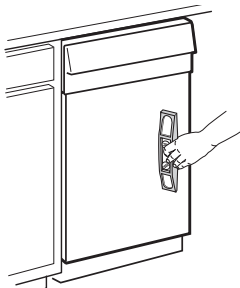

NOTA: Las cuñas deben estar fuertemente sujetas al piso para evitar movimientos cuando la lavavajillas esté funcionando.

5. Ponga el nivel contra la abertura superior frontal de la tina.

Verifique que la lavavajillas esté nivelada respecto de los lados. Si la lavavajillas no está nivelada, ajuste las patas elevándolas o bajándolas hasta que la lavavajillas esté nivelada.

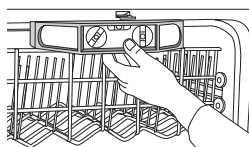

Conexión eléctrica

Verifique la sección "Requisitos eléctricos".

Necesitará:

- tener el suministro de energía correcto y seguir el método recomendado de puesta a tierra.

Si Usted:

- está haciendo el cableado directo, utilice la Opción 1
- está utilizando un cable de suministro de energía, utilice la Opción 2

Opción 1, Método de cableado directo

1. Pase el cable directamente de manera que no toque el motor de la lavavajillas ni la parte inferior de la tina de la lavavajillas.

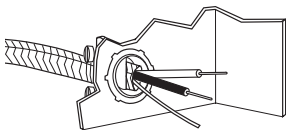

2. Jale el cable directo a través del orificio de la caja de terminales.

Consejo útil:

- Seleccione los conectores giratorios del tamaño apropiado para conectar el cableado de su casa al cableado de la lavavajillas de calibre 16.
- Inserte los extremos del cable en el conector giratorio. No gire previamente el cable desnudo.
- Gire el conector.
- Jale suavemente los cables para cerciorarse de que ambos estén bien sujetos.

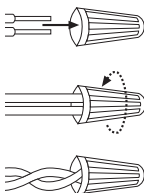

3. Conecte los cables como se indica utilizando los conectores giratorios que permiten conectar directamente al cable de calibre 16 de la lavavajillas.

Cable de suministro de energía:		Cable de la caja de terminales:
blanco	↔	blanco
negro	↔	negro
cable de puesta a tierra	↔	conector de puesta a tierra

⚠ ADVERTENCIA



Peligro de Choque Eléctrico

Conecte a tierra la lavavajillas.

Conecte el alambre de conexión a tierra al conector verde de conexión a tierra en la caja de terminales.

No use un cable eléctrico de extensión.

No seguir estas instrucciones puede ocasionar la muerte, incendio o choque eléctrico.

4. Dé al cable desnudo de conexión a tierra forma de gancho en U. Envuelva el gancho del cable de conexión a tierra en sentido de las manecillas del reloj alrededor del conector de puesta a tierra y bajo la arandela.

5. Apriete firmemente el conector de puesta a tierra.

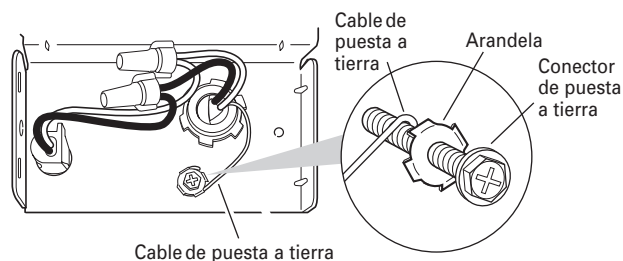

6. Apriete el conector de la abrazadera o los tornillos del conector del conducto.

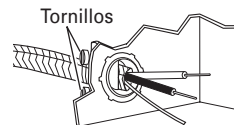

7. Reinstale la tapa de la caja de terminales con los cables dentro de la caja de terminales.

La tapa debe quedar fuera de la caja, del lado izquierdo.

8. Asegúrese de que la tapa no presione ningún cable.

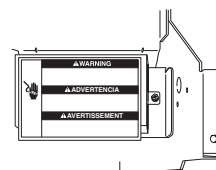

⚠️ ADVERTENCIA



Peligro de Choque Eléctrico

Conecte a un contacto de pared de conexión a tierra de 3 terminales.

No quite la terminal de conexión a tierra.

No use un adaptador.

No use un cable eléctrico de extensión.

No seguir estas instrucciones puede ocasionar la muerte, incendio o choque eléctrico.

1. Conecte a un contacto de pared de conexión a tierra de 3 terminales.
2. Verifique que el cable de suministro de energía no toque el motor de la lavavajillas ni la parte inferior de la tina de la lavavajillas.

Conexión al suministro de agua

Consejo útil:

Empalmes de compresión:

- a. Deslice la tuerca en el tubo de cobre aproximadamente a 2,5 cm (1").
- b. Deslice el casquillo en el tubo. No coloque el casquillo en el extremo del tubo.
- c. Ponga el tubo en el codo hasta donde llegue.
- d. Deslice la tuerca y el casquillo hacia delante y comience a girar la tuerca en la rosca del codo. Manipule con suavidad al deslizar y colocar el tubo de cobre, pues éste se dobla y tuerce fácilmente.

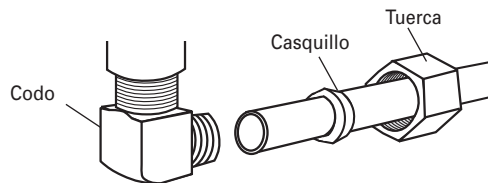

1. Para evitar vibración durante el funcionamiento, pase el tubo de suministro de agua de manera que no toque la base, el marco o el motor de la lavavajillas.
2. Al empujar el tubo de cobre hacia el empalme de compresión tanto como pueda, use una llave y apriete la tuerca del empalme de compresión en el codo en la válvula de entrada de agua. No use cinta Teflon® con los empalmes de compresión.
3. Ponga papel absorbente bajo el codo. Abra el suministro de agua y verifique que no hayan fugas.

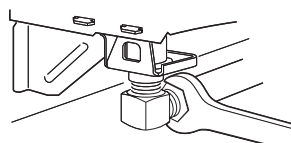

Conexión al desagüe

1. Para ayudar a reducir la vibración, pase la manguera de desagüe de manera que evite el contacto con el motor, los resortes de la puerta, la tubería de agua, el armario, el piso o el borde del orificio por el que pasa en el armario.

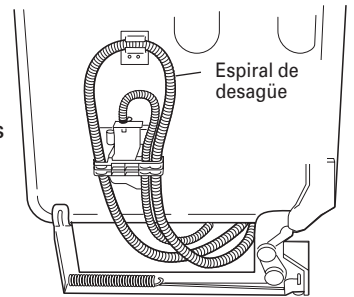

2. No quite la espiral de desagüe del lado de la lavavajillas.
3. Coloque la bandeja bajo el extremo de la manguera de desagüe. La bandeja acumulará el agua que pudiera salir de la manguera de desagüe.
4. Coloque la abrazadera más pequeña de la manguera de desagüe en el extremo pequeño de la manguera de desagüe.

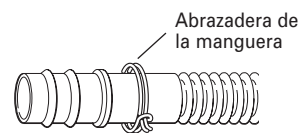

5. Empuje la manguera de desagüe contra el conector hasta el tope de la manguera de desagüe.

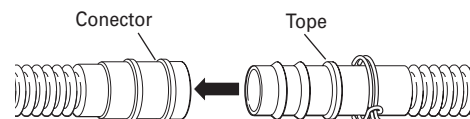

6. Utilice unas pinzas para abrir la abrazadera y deslice la abrazadera en el conector, entre los topes, sobre el conector, como se ilustra.

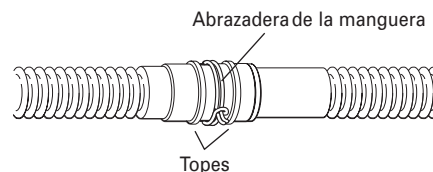

Asegure la lavavajillas en la abertura del armario

⚠ ADVERTENCIA



Peligro de Vuelco

No use la lavavajillas antes de estar completamente instalada.

No se apoye en la puerta abierta.

No seguir estas instrucciones puede ocasionar heridas serias o cortaduras.

1. Si no lo ha hecho todavía, abra la puerta de la lavavajillas y coloque una toalla sobre el ensamble de la bomba y el brazo rociador de la lavavajillas. Esto evitará que los tornillos se caigan en el área de la bomba al asegurar la lavavajillas al mostrador.
2. Verifique que la lavavajillas todavía esté nivelada y centrada de lado a lado en su espacio.
3. Asegure la lavavajillas al mostrador con dos tornillos de cabeza Phillips N° 10 X 1,3 cm (1/2"). La lavavajillas debe quedar sujeta para evitar que se incline cuando se abra la puerta.

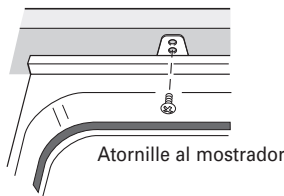

4. Abra la puerta unas tres pulgadas (7,6 cm) y verifique que el espacio entre la puerta interna y la tina sea igual en ambos lados. Si el espaciado no es igual, afloje los tornillos de la ménsula y cambie la posición de la tina. Apriete los tornillos de la ménsula.
5. Verifique que la parte superior de la puerta no tenga contacto con los tornillos, ménsulas o con el mostrador. De lo contrario, se debe bajar la lavavajillas y nivelarla nuevamente.

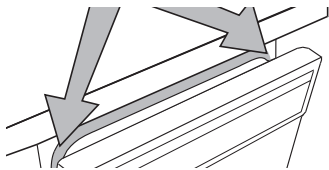

6. Quite la toalla de la lavavajillas.
7. Reinstale la canasta inferior.

Complete la instalación

1. Verifique que el sujetador de puesta a tierra esté conectado al panel inferior.
2. Coloque el panel inferior detrás del panel de acceso. Algunos modelos tienen aislamiento en el panel de acceso que debe caer detrás del aislamiento en el panel inferior.

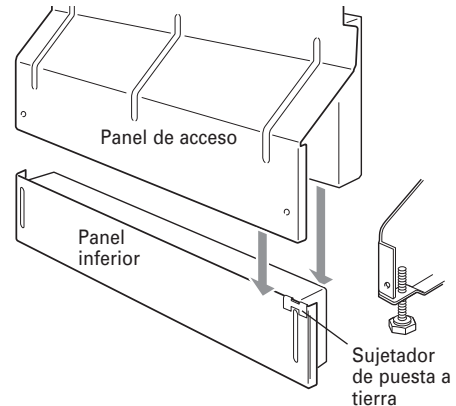

3. Mantenga los dos paneles juntos y colóquelos contra la pata de la lavavajillas.
4. Vuelva a insertar los tornillos a través de los orificios en el panel de acceso y las ranuras en el panel inferior. Inserte primero el tornillo del lado derecho.

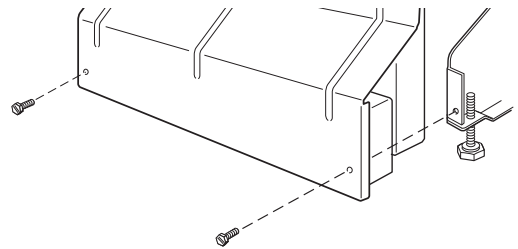

5. Verifique si el borde inferior del panel inferior toca el piso.
6. Apriete los tornillos.

Método de conexión con cable directo:

⚠ ADVERTENCIA



Peligro de Choque Eléctrico

Conecte a tierra la lavavajillas.

Conecte el alambre de conexión a tierra al conector verde de conexión a tierra en la caja de terminales.

No use un cable eléctrico de extensión.

No seguir estas instrucciones puede ocasionar la muerte, incendio o choque eléctrico.

Método de conexión con cable de suministro de energía:

⚠ ADVERTENCIA



Peligro de Choque Eléctrico

Conecte a un contacto de pared de conexión a tierra de 3 terminales.

No quite la terminal de conexión a tierra.

No use un adaptador.

No use un cable eléctrico de extensión.

No seguir estas instrucciones puede ocasionar la muerte, incendio o choque eléctrico.

7. Reconecte el suministro de energía o enchufe la lavavajillas.

Verifique el funcionamiento

1. Lea el Manual de uso y cuidado que vino con su lavavajillas.
2. Verifique que todas las partes hayan sido instaladas y que no se omitió ningún paso.
3. Verifique si tiene todas las herramientas que utilizó.
4. Ponga en marcha la lavavajillas y deje que complete el ciclo de lavado más breve. Después de que hayan transcurrido dos minutos, quite el seguro de la puerta, espere cinco segundos y abra la puerta.
5. Verifique si hay agua en la parte inferior de la tina de la lavavajillas. Verifique que la lavavajillas esté funcionando adecuadamente.
6. Si no es así, desconecte el suministro de energía o desenchufe la lavavajillas y vea la sección "Si la lavavajillas no funciona".

Si la lavavajillas no funciona

Pruebe primero las soluciones sugeridas aquí para evitar el posible costo de una visita de servicio.

- ¿Se ha disparado el cortacircuitos o quemado el fusible de la casa?
- ¿Está bien cerrada y asegurada la puerta?
- ¿Se ha fijado correctamente el ciclo para poner en marcha la lavavajillas?
- ¿Está abierto el grifo del agua?

Si nada de esto funciona, llame al 01-800-83-00400.

W10102728B

© 2009 Whirlpool Corporation.
Todos los derechos reservados.

® Marca registrada/TM Marca de comercio de Whirlpool, EE.UU.

9/09
Impreso en EE.UU.