

WARNING

To avoid electric shock, which can cause death or severe personal injury, do not connect your refrigerator to an electrical power source until you have completed Step 3 of these instructions.

Tools Necessary:

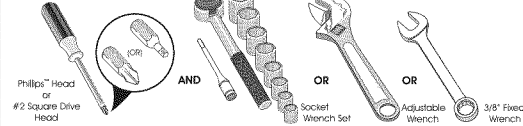

NOTE

These installation instructions are provided only as a possible customer option. We recommend that you use a service or kitchen contracting professional to install your refrigerator.

1 Prepare The Installation Site

Your refrigerator is designed to be part of a built-in kitchen cabinet system. Be sure to coordinate site preparation and installation with your kitchen contractor. Include these minimum guidelines in your site preparation:

- Choose a place near a grounded electrical outlet.
- Do not use an extension cord or an adapter plug.
- Avoid direct sunlight and close proximity to a range, dishwasher or other heat source.
- Floor should be level and able to support a fully loaded refrigerator.
- The refrigerator's Ice & Water Dispenser requires water supply access.
- Plan for easy access to counter tops when removing food.
- For complete access to drawers and freezer baskets, doors must be able to fully open.

Allow the following clearances for ease of installation, proper air circulation, and plumbing and electrical connections: **Sides & Top:** 3/8 inch / **Rear:** 1 inch

2 Transport Unpackaged Refrigerator To Site

By now, you have already removed your refrigerator's shipping carton. You may still need to use a hand truck to move it through close spaces or entrances. If the refrigerator is larger than an entrance, consider two options:

- Remove the entrance door if one exists.
- Remove the refrigerator doors (see how in your Use & Care Guide).

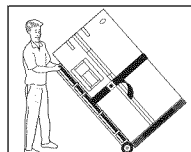

When using a hand truck:

- Load refrigerator from side of cabinet only.
- Do not run retaining straps over handles.
- Do not over-tighten retaining straps.
- Never use refrigerator handles to move the refrigerator.
- Remove tape from doors only after unit is in place.

CAUTION

Shifting the refrigerator from side to side may damage flooring.

3 Connect Water Supply

What you will need:

- Access to a cold water line with pressure of 30-100 psi.
- Copper tubing with 1/4-inch (6.4mm) OD. Length for this tubing is the distance from the rear of the refrigerator to your household water supply line **plus** 7 feet (2.1 meters).
- A shut-off valve for the connection between your household water line and the refrigerator supply line. **Do not** use a self-piercing shut-off valve.
- A compression nut and ferrule (sleeve) for the water supply connection at the rear of your refrigerator.

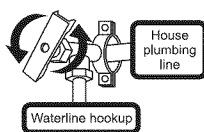

CAUTION

To avoid property damage:

- Use copper tubing for the water supply line (plastic tubing is more likely to leak).
- Ensure water supply complies with local plumbing codes.

NOTE

Kit #53039117950, available from your dealer, provides all materials for a water supply installation, including 25 feet of copper tubing and full instructions.

To connect the water supply to the rear of your refrigerator:

- 1 Ensure that the refrigerator is not plugged in.
- 2 Flush the supply line until water is clear by placing the end of the copper tube in a sink or bucket and opening the shut-off valve.
- 3 Remove the plastic cap from the water valve inlet at the rear of your refrigerator. Discard the cap.
- 4 Slide the brass compression nut, then the ferrule (sleeve) onto copper tube.
- 5 Push the copper tube into water valve inlet as far as it will go (1/4 inch).
- 6 Slide the ferrule (sleeve) into valve and finger-tighten the compression nut onto valve. Tighten another half turn with a wrench. Do not over-tighten.
- 7 Secure the copper tube to your refrigerator's rear panel with a steel clamp and screw (see illustration).
- 8 Coil the excess copper tubing (about 2 1/2 turns) behind your refrigerator as shown. Arrange coiled tubing to avoid vibration or wear against other surfaces.
- 9 Open water supply shut-off valve and tighten any connections that leak.

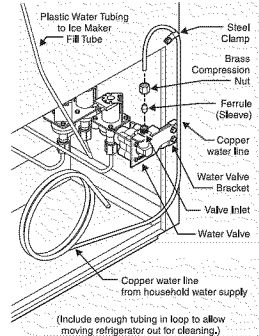

NOTE

- The ice maker's fill valve may operate noisily if the household water supply is shut off.
- After ensuring no water leaks exist at any connection, be sure to check for leaks again in 24 hours.
- See your Use & Care Guide for detailed information about setting up and operating the Ice & Water Dispensing system.

4 Place In Permanent Position

If possible, use a hand truck to position the refrigerator directly in front of its cabinet enclosure. Be careful not to move the refrigerator beyond its water supply (copper tubing) connections.

Plug in the power cord, and push the refrigerator straight back into place.

IMPORTANT

If you are installing your refrigerator without connecting it to a water supply, make sure the ice maker's power switch is turned Off (see the Use & Care Guide for more details).

CAUTION

- Shifting the refrigerator from side to side may damage flooring.
- Do not block the toe grille on the lower front of your refrigerator. Sufficient air circulation is essential for proper operation.

5 Level Refrigerator & Adjust Doors (if necessary)

Guidelines for final positioning of your refrigerator:

- All four corners of the cabinet must rest firmly on the floor.
- The cabinet should be level at the front and rear.
- The sides should tilt 1/4-inch (6 mm) from front to back (to ensure that doors close and seal properly).
- Doors should align with each other and be level.

To level the cabinet using the front rollers:

- 1 With both doors closed, unfasten right and left side clips of toe grille from bottom hinge groove. Open both doors. Press firmly on top of toe grille until top of toe grille pops off. Pull toe grille outward toward your body and off of lower hinges. (See illustration 1.)
- 2 Close the doors and use a flat-blade screwdriver or 3/8 inch socket wrench to raise or lower the front rollers. (See illustration 2.)
- 3 Ensure both doors are bind-free with their seals touching the cabinet on all four sides.

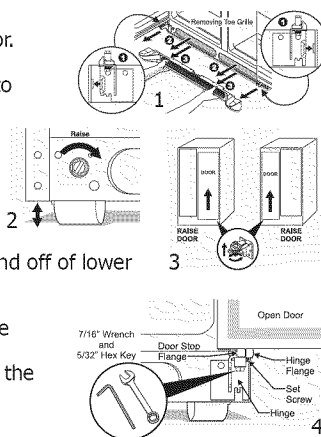

To level the doors using the adjustable lower hinge:

- 1 Before leveling either door, remove set screw that locks door height into position. (The door cannot be adjusted without set screw removed.)
- 2 If the refrigerator door is lower than the freezer door, raise the refrigerator door by turning the adjustment screw clockwise using a 7/16 inch wrench. (See illustration 3.)
- 3 If the freezer door is lower than the refrigerator door, raise the freezer door by turning the adjustment screw clockwise using a 7/16 inch wrench. (See illustration 3.)
- 4 After leveling, verify door stop contacts lower hinge and top of door does not contact upper hinge through full movement of door (from fully closed to fully open). (See illustration 4.)
- 5 Reinstall set screw, locking the door height.
- 6 To replace the toe grille, open both doors. Slide left and right sides of toe grille over lower hinges of refrigerator. While pushing toe grille firmly against cabinet, fasten bottom clips of toe grille to cabinet. Fasten top clips to cabinet. Close the doors. Fasten right and left side clips into groove of bottom hinge.

6 Remove Internal Shipping Materials

Electrolux uses packing foam and tape to secure the internal parts of your refrigerator for shipping. Once the refrigerator is in position, you can remove this material.

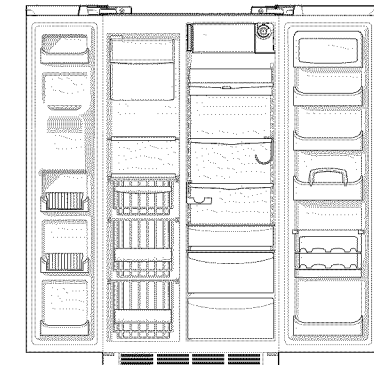

Location of these materials may vary depending on your model.

7 Problems? Try These Suggestions

Operation problems are possible if any of the installation tasks are not completed. Here is a list of things to check for:

- Is the refrigerator's power cord plugged in?
- Is the refrigerator connected to the household water supply?
- If you had to remove the refrigerator and freezer doors, did you reattach water and power connectors at the door hinges? (See the Use & Care Guide for detailed instructions on removing and replacing doors.)
- Is the ice maker power switch turned **On**?

Other possibilities to check:

- Is the power to the receptacle turned on?
- Is the water filter above the fresh food compartment fully seated (see Use & Care Guide for details)?

If you still have operation problems after checking these suggestions, please see the "Solutions To Common Problems" section in your Use & Care Guide.

8 What's Next?

Congratulations. You are ready to begin enjoying your new refrigerator.

- To become aware of important safety instructions and learn how to operate your refrigerator, please read the entire Use & Care Guide.
- You may want to start with the "Normal Operating Sights & Sounds" section of the Guide to learn more about what to expect during typical operation.
- Please register your product. You can register online at www.electroluxusa.com. or you can simply send in the Registration Card.

And thank you for choosing Frigidaire.

9 Installation Checkoff List

Doors

- Door seals completely to cabinet on all sides
- Doors are level

Leveling

- Refrigerator is level, side to side and tilted 1/4" (6mm) front to back
- Toe grille is properly attached to refrigerator
- Cabinet is setting solid on all corners

Electrical Power

- House power turned on
- Refrigerator plugged in

Ice Maker

- House water supply connected to refrigerator
- No water leaks present at all connections - recheck in 24 hours
- Ice Maker is turned ON.
- Ice & Water Dispenser operates correctly
- Front filter must be flush with filter housing (some models)

Final Checks

- Shipping material removed
- Fresh Food and Freezer temperatures set
- Crisper Humidity controls set
- Registration Card sent in

⚠ ADVERTENCIA

Para evitar choques eléctricos, los cuales pueden causar la muerte o lesiones graves, no conecte el refrigerador al suministro eléctrico hasta haber completado el paso 3 de estas instrucciones.

Herramientas necesarias:



📌 NOTA

Estas instrucciones de instalación se ofrecen sólo como una opción adicional para el consumidor. Le recomendamos contratar a un técnico profesional de servicio o de instalación de cocinas para instalar el refrigerador.

1 Prepare el lugar de instalación

Su refrigerador fue diseñado para ser parte de un sistema de gabinetes empotrados de cocina. Asegúrese de coordinar la preparación del lugar de instalación y la instalación misma con su contratista. Incluya estas pautas mínimas para la preparación del sitio de instalación:

- Elija un lugar que se encuentre próximo a un tomacorriente con conexión a tierra.
- No use un cable de extensión ni un adaptador.
- Evite la luz solar directa y la proximidad a una estufa, lavavajillas o cualquier otra fuente de calor.
- El piso debe estar nivelado y debe poder soportar la carga de un refrigerador lleno.
- El distribuidor de hielo y agua del refrigerador requiere acceso al suministro de agua.
- Planifique un fácil acceso a los mostradores para cuando retire los alimentos del refrigerador.
- Para obtener acceso completo a los cajones del refrigerador y a las cestas del congelador, las puertas deben poder abrirse completamente.

Deje los siguientes espacios libres para facilitar la instalación del refrigerador, la circulación adecuada del aire y las conexiones eléctricas y de plomería: **Costados y parte superior:** 3/8" / **Parte trasera:** 1 pulgada (2,54 cm)

2 Transporte el refrigerador sin desempacar al lugar de instalación

En este punto ya retiró la caja de empaque del refrigerador. Es posible que aún necesite una carretilla para moverlo a través de entradas o espacios estrechos. Si el refrigerador es más grande que la entrada, considere dos opciones.

- Retire la puerta de la entrada (si existe).
- Retire las puertas del refrigerador (consulte las instrucciones en la Guía de uso y cuidado).

Cuando use una carretilla:

- Levante el refrigerador por el costado solamente.
- No coloque los amarres de seguridad sobre las manijas.
- No apriete demasiado los amarres.
- Nunca use las manijas del refrigerador para moverlo.
- Retire la cinta de las puertas sólo después de que esté en su ubicación final.

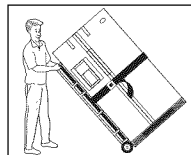

⚠ PRECAUCIÓN

Si mueve el refrigerador de lado a lado, puede dañar el revestimiento del piso.

3 Conecte el suministro de agua

Qué necesitará:

- Acceso a una tubería de agua fría con presión de 30 a 100 psi (2 a 6,9 bar)
- Tubería de cobre de 1/4" (6,4 mm) de diámetro externo. La longitud de esta tubería es la distancia desde la parte trasera del refrigerador hasta la tubería de suministro de agua de la vivienda **más** 7 pies (2,1 m).
- Una válvula de cierre para la conexión entre la tubería de suministro de agua de la vivienda y la tubería de suministro de agua del refrigerador. **No** use una válvula autopercutorante.
- Una tuerca de compresión y una guarnición (manguito) para la conexión del suministro de agua a la parte trasera del refrigerador.



⚠ PRECAUCIÓN

A fin de evitar daños materiales:

- Use tubería de cobre para el suministro de agua (la tubería de plástico tiene más probabilidad de causar fugas de agua).
- Asegúrese de que el suministro de agua cumpla con los códigos de plomería locales.

📌 NOTA

El Kit N° 53039117950, disponible de su distribuidor, ofrece materiales para la instalación del suministro de agua, incluyendo 25 pies (7,62 m) de tubería de cobre y las instrucciones completas.

Para conectar el suministro de agua al panel trasero del refrigerador:

- 1 Asegúrese de que el refrigerador no esté enchufado.
- 2 Coloque el extremo de la tubería de cobre en el fregadero o en un balde, abra la válvula de cierre y limpie la tubería de suministro hasta que el agua salga limpia.
- 3 Retire la tapa de plástico de la admisión de la válvula del agua en la parte trasera del refrigerador. Deseche la tapa.
- 4 Inserte la tuerca de compresión de latón, luego la guarnición (manguito) en la tubería de cobre.
- 5 Inserte la tubería de cobre en la admisión de la válvula del agua tan adentro como sea posible (1/4" o 6,35 mm).
- 6 Inserte la guarnición (manguito) en la válvula y apriete a mano la tuerca de compresión en la válvula. Apriete media vuelta más con una llave. No apriete demasiado.
- 7 Asegure la tubería de cobre al panel trasero de su refrigerador con una abrazadera de acero y un tornillo (ver ilustración).
- 8 Enrolle el exceso de tubería de cobre (aproximadamente 2 1/2 vueltas) detrás del refrigerador, como se muestra a continuación. Coloque la tubería enrollada de modo que no se produzca vibración ni desgaste contra otras superficies.
- 9 Abra la válvula de cierre del suministro de agua y apriete cualquier conexión en la que haya fugas.

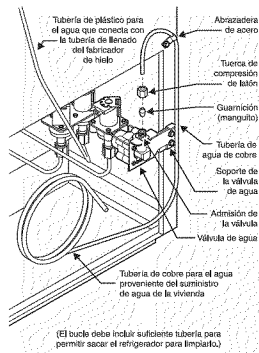

📌 NOTA

- La válvula de llenado del fabricante de hielo puede generar ruido si el suministro de agua está cerrado.
- Después de asegurarse de que no existan escapes de agua en ninguna de las uniones, vuelva a realizar esta verificación a las 24 horas.
- Consulte la Guía de uso y cuidado para obtener más información sobre la instalación y el funcionamiento del sistema de distribución de hielo y agua.

4 Coloque el electrodoméstico en su ubicación permanente

De ser posible, use una carretilla para colocar el refrigerador directamente delante de su alojamiento. Tenga cuidado de no mover el refrigerador más allá de las conexiones del suministro de agua (tuberías de cobre). Enchufe el cordón y empuje el refrigerador derecho hacia atrás hasta que quede en su lugar.

➡ IMPORTANTE

Si va a instalar el refrigerador sin conectarlo al suministro de agua, asegúrese de que el interruptor del fabricante de hielo esté apagado (consulte la Guía de uso y cuidado para obtener más detalles).

⚠ PRECAUCIÓN

- Si mueve el refrigerador de lado a lado, puede dañar el revestimiento del piso.
- No bloquee la rejilla inferior en la parte delantera de la base del refrigerador. Se necesita que la circulación del aire sea la suficiente para asegurar el funcionamiento adecuado.

5 Nivele el refrigerador y ajuste las puertas (de ser necesario)

Consejos para la colocación del refrigerador en su ubicación final:

- Las cuatro esquinas de la unidad deben descansar firmemente sobre el piso.
- La unidad debe estar nivelada en la parte delantera y trasera.
- Los costados deben estar inclinados 1/4" (6 mm) de adelante hacia atrás (para asegurarse de que las puertas cierren adecuadamente).
- Las puertas deben estar alineadas la una con la otra y estar niveladas.

Para nivelar el refrigerador usando las ruedas delanteras:

- 1 Con ambas puertas cerradas, libere los sujetadores izquierdo y derecho de la rejilla inferior de la ranura de la bisagra inferior. Abra ambas puertas. Ejercer presión sobre la rejilla inferior hasta que la parte superior de la rejilla se desenganche. Tire de la rejilla inferior hacia afuera (hacia usted) y retirela de las bisagras inferiores. (vea la ilustración 1.)
- 2 Cierre las puertas y use un destornillador plano o una llave de cubo de 3/8" para subir o bajar las ruedas delanteras. (vea la ilustración 2.)
- 3 Asegúrese de que ambas puertas no tengan ningún amarre o fijación y que sus juntas toquen el refrigerador en los cuatro lados.

Para nivelar las puertas con la bisagra inferior ajustable:

- 1 Antes de nivelar cada puerta, retire el tornillo de fijación que bloquea la altura de la puerta. (La puerta no puede ser ajustada sin que se retire el tornillo de fijación.)
- 2 Si la puerta del refrigerador está más baja que la puerta del congelador, suba la puerta del refrigerador girando su tornillo de ajuste hacia la derecha, con una llave para tuercas de 7/16 pulgadas. (vea la ilustración 3.)
- 3 Si la puerta del refrigerador está más baja que la puerta del congelador, suba la puerta del congelador girando su tornillo de ajuste hacia la derecha, con una llave para tuercas de 7/16 pulgadas. (vea la ilustración 3.)
- 4 Tras la nivelación, verifique que la puerta hace contacto con la bisagra inferior y que la parte superior de la puerta no hace contacto con la bisagra superior; realice un movimiento completo de la puerta (de completamente cerrada a completamente abierta). (vea la ilustración 4.)
- 5 Vuelva a instalar el tornillo de instalación para bloquear la altura de la puerta.
- 6 Para volver a instalar la rejilla inferior, abra ambas puertas. Deslice los lados izquierdo y derecho de la rejilla sobre las bisagras inferiores del refrigerador. Mientras presiona la rejilla inferior firmemente contra el gabinete, fije los sujetadores inferiores de la rejilla al gabinete. Fije los sujetadores superiores al gabinete. Cierre las puertas. Fije los sujetadores izquierdo y derecho en la ranura de la bisagra inferior.

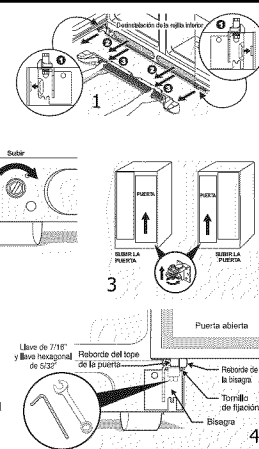

6 Retire el material de empaque interno

Electrolux usa cinta y espuma de empaque para fijar las piezas internas del refrigerador para su transporte. Una vez que el refrigerador esté instalado en su lugar, puede retirar este material.

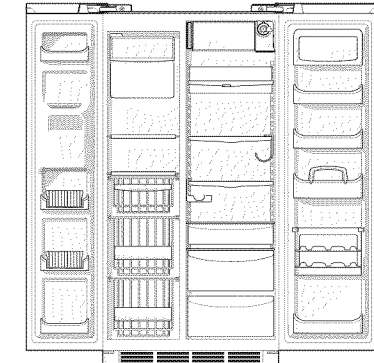

La ubicación de estos materiales puede variar según el modelo.

7 ¿Problemas? Pruebe estas sugerencias

Los problemas de funcionamiento son posibles cuando no está completa cualquiera de las tareas de instalación. Utilice esta lista de verificación:

- ¿Está enchufado el cordón eléctrico del refrigerador?
- ¿Está conectado el refrigerador al suministro de agua del hogar?
- Si tuvo que retirar las puertas del refrigerador y congelador, ¿volvió a instalar los conectores de agua y electricidad en las bisagras? (consulte la Guía de uso y cuidado para obtener instrucciones detalladas sobre cómo desinstalar y reinstalar las puertas.)
- ¿Está **encendido** el interruptor eléctrico del fabricante de hielo?

Estos son otros elementos que puede verificar:

- ¿Está activado el suministro eléctrico al enchufe?
- ¿Está completamente asentado el filtro de agua sobre el refrigerador (consulte la Guía de uso y cuidado para obtener más información)?

Si aún tiene problemas para hacer funcionar el electrodoméstico después de verificar todos estos elementos, consulte la sección "Soluciones a problemas comunes" de la Guía de uso y cuidado.

8 ¿Cuál es el próximo paso?

¡Felicitaciones! Ya está listo para disfrutar de su nuevo refrigerador.

- Para familiarizarse con algunas instrucciones importantes de seguridad y aprender a usar el refrigerador, lea la Guía de uso y cuidado en su totalidad.
- Puede comenzar con la sección "Sonidos y señales normales de funcionamiento" de la guía para aprender más sobre el funcionamiento normal del electrodoméstico.
- Registre el producto. Puede registrar su producto por Internet en www.electroluxusa.com o enviando la tarjeta de registro.

Gracias por elegir Frigidaire.

9 Lista de verificación de la instalación

Puertas

- La puerta se cierra bien contra el refrigerador en todos los costados
- Las puertas están niveladas

Nivelación

- El refrigerador está nivelado de lado a lado e inclinado 1/4" (6 mm) de adelante hacia atrás.
- La rejilla inferior está firmemente instalada en el refrigerador
- El refrigerador descansa firmemente sobre sus cuatro esquinas

Suministro eléctrico

- El suministro eléctrico del hogar está activado
- El refrigerador está enchufado

Fabricador de hielo

- El suministro de agua está conectado al refrigerador
- No hay escapes en ninguna de las uniones; vuelva a verificar a las 24 horas.
- El fabricante de hielo está ENCENDIDO
- El distribuidor de hielo y agua funcionan de manera correcta
- El filtro delantero debe estar al ras del alojamiento del filtro (algunos modelos).

Inspección final

- Material de empaque removido
- Temperaturas del refrigerador y congelador programadas
- Controles de humedad del cajón para verduras programados
- Tarjeta de registro enviada