

Operator's Manual



15 Gauge

1¹/₄-2¹/₂" Length

IN-LINE ANGLE FINISH NAILER

Model No.

351.181770



CAUTION: Read and follow all Safety Rules and Operating Instructions before First Use of this Product. Keep this manual with tool.

- Safety
- Operation
- Maintenance
- Parts List
- Español

Sears, Roebuck and Co., Hoffman Estates, IL 60179 U.S.A.

www.sears.com/craftsman

21202.00 Draft (08/18/03)

TABLE OF CONTENTS

Warranty	2
Safety Rules	2
Operation	3-6
Maintenance	6
Troubleshooting	7
Parts Illustration and List	8-9
Español	10-16

WARRANTY

FULL ONE YEAR WARRANTY

If this product fails due to a defect in material or workmanship within one year from the date of purchase, Sears will at its option repair or replace it free of charge. Contact your nearest Sears Service Center (1-800-4-MY-HOME) to arrange for product repair, or return this product to place of purchase for replacement.

If this product is used for commercial or rental purposes, this warranty will apply for 90 days from the date of purchase.

This warranty applies only while this product is used in the United States.

This warranty gives you specific legal rights, and you may also have other rights which vary from state to state.

Sears, Roebuck and Co., Dept. 817WA, Hoffman Estates, IL 60179

SAFETY RULES

- Read and follow all safety rules and operating instructions in this manual and on warning label of tool before using this tool. Keep this manual with the tool.
- Keep work area clean and properly lighted.
- Keep children, bystanders and visitors at a safe distance from work area while operating this tool.
- Air tool operators and all others in work area should always wear safety goggles complying with United States ANSI Z87.1 to prevent eye injury from fasteners and flying debris when loading, operating and unloading this tool. Everyday eyeglasses have only impact resistant lenses. These are NOT safety glasses. ANSI Z87.1 safety glasses have permanently attached rigid, hard plastic side shields and will have "Z87.1" printed or stamped on them.
- Always wear ear protection. The work area may include exposure to excessive noise levels which will require necessary ear protection. Some environments will require head protection; use head protection conforming to ANSI Z89.1.
- Do not alter or modify this tool in any way. Do not use this tool for any application other than for which it was designed.
- Do not use oxygen, carbon dioxide, high-pressure compressed gas or bottled gases as the power source for this tool. The tool will explode and serious personal injury could result.
- Never connect the tool to air pressure which could potentially exceed 200 psi. Use only clean, dry, regulated air within rated range as marked on tool.
- The tool must have a male, free-flow hose coupling so that all air pressure is removed from the tool when the coupling joint is disconnected. Failure to use proper coupling could cause accidental discharge, possibly causing injury.
- Only use air hose that is rated for a maximum working pressure of 150 psi or 150% of the maximum system pressure, whichever is greater.
- Do not use a hose swivel connector with this tool.
- Do not pull trigger or depress contact trip while connecting to the air supply, as the tool may cycle, possibly causing injury.
- When loading tool: Do not pull trigger or depress contact trip; Do not point the tool at yourself or others; Do not place hand or any part of body in the fastener discharge area of the tool as accidental actuation may occur and cause injury.
- Disconnect tool from air supply before loading or unloading, performing tool maintenance, clearing a jammed fastener, leaving work area, moving tool to another location or handing the tool to another person.
- Use Sears recommended fasteners only.
- Do not load the tool until you are ready to use it.
- Always assume that the tool contains fasteners. Keep the tool pointed away from yourself and others at all times. Never engage in horseplay. Never pull the trigger unless the contact trip is in contact with the workpiece. Keep others at a safe distance from the tool while the tool is in operation.
- Always remove finger from trigger when not driving fasteners. Never carry the tool with finger on or under the trigger as accidental actuation may occur and cause injury.
- Always keep hands and body away from the fastener discharge area when air supply is connected to the tool. Grip tool firmly to maintain control while allowing tool to recoil away from work surface as fastener is driven. If contact trip is allowed to recontact work surface before trigger is released, an unwanted fastener may be driven.
- Check operation of the contact trip frequently. Never use the tool if the contact trip, trigger or springs have become inoperable, missing or damaged. Do not alter or remove contact trip, trigger or springs. Never use a tool that is leaking air, has missing or damaged parts, or requires repair.
- Do not drive fasteners on top of other fasteners or with the tool at too steep an angle. The fasteners can ricochet and cause injury. Do not drive fasteners close to the edge of the workpiece. The workpiece is likely to split, allowing the fastener to fly free and cause injury. Do not attempt to drive fasteners into hard or brittle materials such as concrete, steel or tile.
- Do not overreach. Always place yourself in a firmly balanced position when using or handling the tool. Do not attach the hose or tool to your body.
- Do not operate tool without fasteners or damage to tool may result.
- Do not use tool without safety warning label. If label is missing, damaged or unreadable, contact SEARS to obtain a new label.
- Only qualified repair personnel must perform tool service.
- When servicing a tool, use only identical repair parts.
- Store tool out of reach of children and other untrained persons.

OPERATION

DESCRIPTION

The Craftsman 15 Gauge In-line Angle Finish Nailer drives nails from 1¼" to 2½" long. Magazine is angled at 32° for nailing in tight spots. Lightweight cast magnesium body with textured finish and professional cushioned grip minimizes operator fatigue. Large capacity, rear loading magazine makes loading easy. Safety feature disables tool unless contact trip is pressed against workpiece. Tapered nosepiece provides operator with greater visibility for precise fastener placement. Quick release nose cover allows easy access to jammed fasteners. Adjustment knob controls depth of fastener. Air deflector can be adjusted to any direction. The 15 Gauge Finish Nailer is excellent for interior and exterior trim work, door and window manufacturing, furniture making and cabinetry.

SPECIFICATIONS

Capacity	100 finish nails
Nail diameter	15 Gauge (.068" to .072")
Nail lengths	1¼" to 2½"
Operating pressure	70 to 110 PSI
Air inlet	¼" N.P.T.
Length	13½"
Height	12½"
Width	3½"
Weight	4.4 lbs.

FINISH NAILS

18348 (Box of 4000)	15 gauge finish nails, 1½" long
19193 (Box of 1000)	15 gauge finish nails, 1½" long
18349 (Box of 4000)	15 gauge finish nails, 2" long
19194 (Box of 1000)	15 gauge finish nails, 2" long
18355 (Box of 3000)	15 gauge finish nails, 2½" long
19195 (Box of 1000)	15 gauge finish nails, 2½" long

AIR SUPPLY LINE

Refer to Figure 1.

DANGER: Do not use oxygen, carbon dioxide, high-pressure compressed gas or bottled gases as the power source for this tool. The tool will explode and serious personal injury could result.

- The air tool operates on compressed air at pressures from 70 to 110 PSI.
- Never connect the tool to air pressure which could potentially exceed 200 PSI. Use only clean, dry, regulated air within rated range as marked on tool.

Air Delivery Required: 1.41 SCFM @ 90 PSI (30 shots per minute).

WARNING: Keep hands and body away from discharge area of tool when connecting air supply. Always disconnect tool from air supply when servicing or adjusting tool and when tool is not in use.

- Air operated tools require clean, dry, lubricated compressed air to ensure top performance, low maintenance and long life.
- Dirt and abrasive materials present in all air lines will damage tool O-rings, valves and cylinders.
- Moisture will reduce tool performance and life if not removed from compressed air.

- A filter-regulator-lubricator system is required and should be located as close to tool as possible. A distance of less than 15 feet is recommended. Lubricator is not required for oilless tools.
- Keep air filter clean. A dirty filter will reduce the air pressure to the tool causing a reduction in power and efficiency.
- The air supply system must be able to provide air pressure of 70 to 110 pounds per square inch at tool.
- All hoses and pipes in the air supply system must be clean and free of moisture and foreign particles. Hoses must be rated for a maximum working pressure of 150 PSI or 150% of maximum system pressure, whichever is greater.
- Do not mount swivel connector in air supply line.
- The air pressure should be properly regulated.
- Different workpiece materials and different fastener lengths will require different operating pressure.
- Be sure all connections in air supply system are sealed to prevent air loss.
- Never connect a female quick-disconnect coupling to the tool side of air line connection. A male, free-flow coupling should be connected to the tool side of air line connection (see Figure 1).

WARNING: The female coupling provides a seal preventing loss of compressed air from compressor tank when disconnected from male coupling. If connected to tool side of air supply, the female coupling could seal a compressed air charge in the tool which could discharge if the tool trigger is actuated.

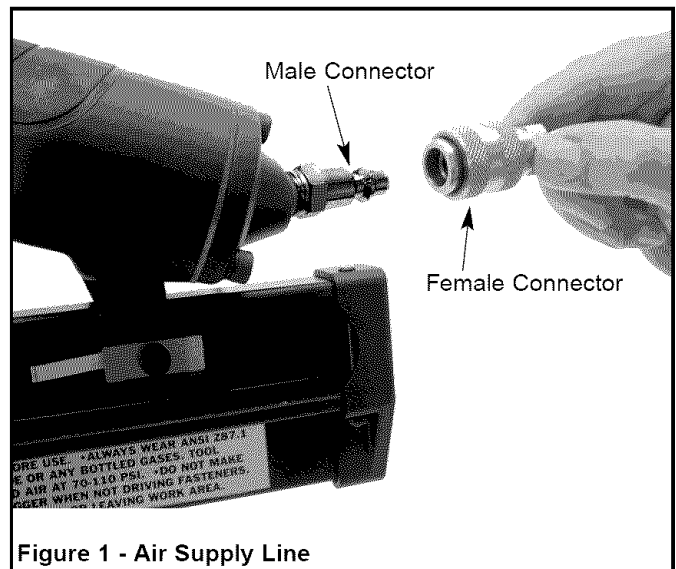

Figure 1 - Air Supply Line

LOADING

Refer to Figures 2, 3 & 4, page 4.

WARNING: Disconnect tool from air supply. Do not load tool until you are ready to use it. Do not pull trigger or depress contact trip while loading tool. Always load with nose of tool pointing away from you and others. Always wear safety goggles that comply with United States ANSI Z87.1.

NOTE: For best results, use Sears fasteners only.

- Insert one nail strip into the slot located on the end of the magazine. Feed strip past nail stop (see Figure 2).

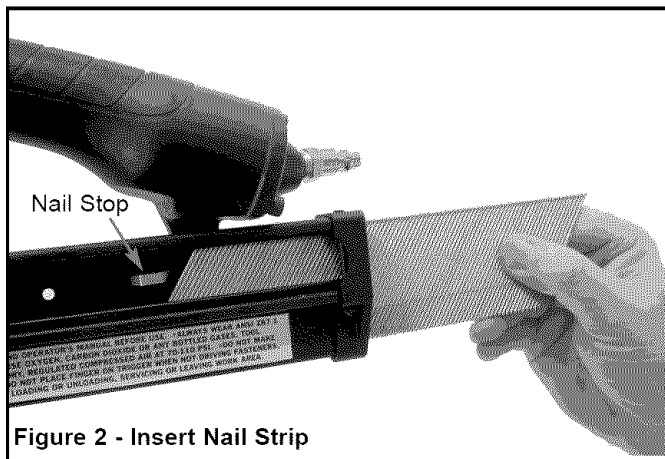

Figure 2 - Insert Nail Strip

- Slide nail strip towards the front of the magazine until the nail strip is in the nose (see Figure 3).



Figure 3 - Slide Nail Strip Forward

- Grasp the pusher housing and pull it back until the pusher is completely behind the nail strip. Then release the pusher housing. The housing will travel forward and the pusher will apply pressure to the nail strip, pushing it into the driving mechanism (see Figure 4).

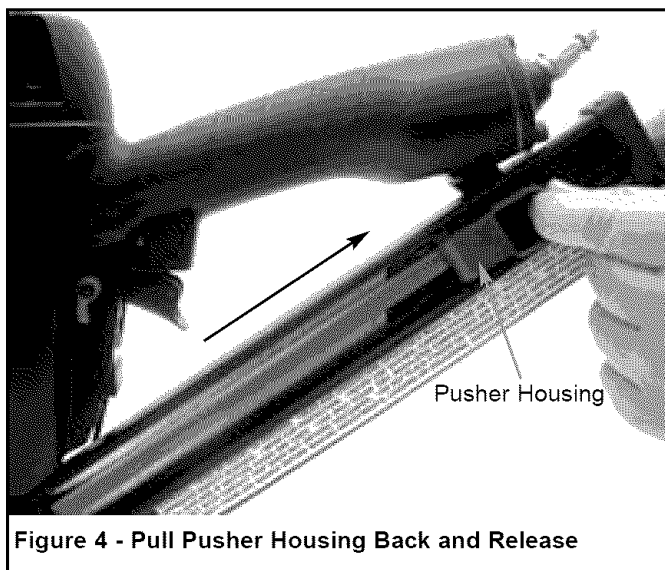

Figure 4 - Pull Pusher Housing Back and Release

NAILING OPERATION

Refer to Figures 5-11 (pages 4, 5 and 6).

WARNING: Read and follow all safety rules and operating instructions in this manual and on warning label of tool before using this tool. Keep this manual with the tool.

WARNING: Do not use this tool without safety warning label. If label is missing, damaged or unreadable, contact Sears to obtain a new label.

WARNING: Never operate tool unless contact trip is in contact with workpiece. Do not operate tool without fasteners or damage to tool may result. Never fire fasteners into the air because fasteners may injure operator or others and damage to tool may result.

- Perform "Safety Mechanism Check" as described in the Maintenance section (see page 6) prior to first use of tool and on a daily basis thereafter.
- The tool is equipped with a rotating switch that can be set to rapid-fire or single-fire mode (see Figure 5). When the switch is set to single-fire mode, the tool will not drive a second fastener until the trigger is fully released and pulled again.
- When the switch is rotated to rapid-fire mode, the tool can drive fasteners continuously. A fastener will be fired each time the contact trip is pressed against the workpiece, as long as the trigger is maintained in the pulled position.

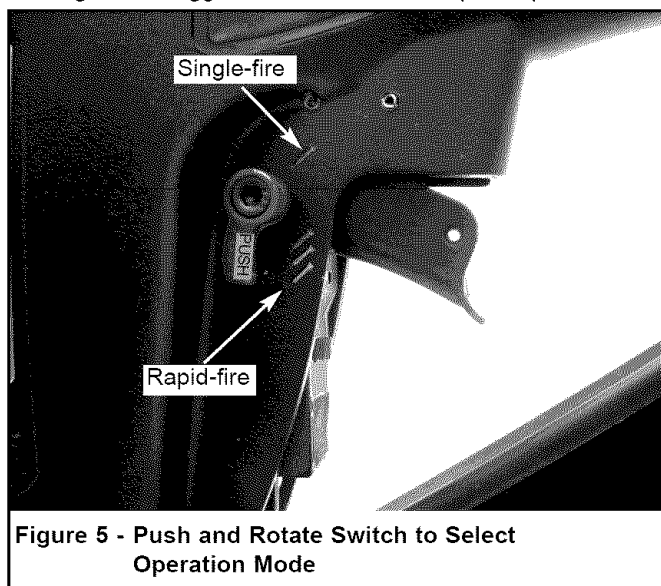

Figure 5 - Push and Rotate Switch to Select Operation Mode

SINGLE-FIRE OPERATION:

- The air tool is equipped with a contact trip safety mechanism that disables tool unless contact trip is pushed against work. To drive a fastener hold body firmly and press contact trip on workpiece where fastener is to be applied. Pull trigger to drive fastener into workpiece. To fire a second fastener lift the tool from the workpiece, release the trigger and then repeat the above sequence.

RAPID-FIRE OPERATION:

- The tool can also be operated by holding trigger depressed and pushing contact trip against workpiece. A fastener will be driven each time the contact trip is pushed against the workpiece. This operating procedure provides rapid-fire fastener driving. Never operate tool unless contact trip is in contact with workpiece.

WARNING: All air power fastening tools recoil when operated. This recoil is caused by rapid driving of the fastener. Tool may bounce from recoil causing a second unwanted fastener to be driven. Reduce tool bounce by holding tool firmly in hand and pressing tool gently against workpiece. Let the tool do the work. This will allow recoil of tool to bounce tool away from workpiece preventing the driving of second fastener.

CONTACT TRIP ADJUSTMENT

The contact trip may be adjusted up or down to vary the depth of the fastener in the workpiece. To adjust, rotate depth control knob (see Figure 6) to raise or lower contact trip to desired setting.

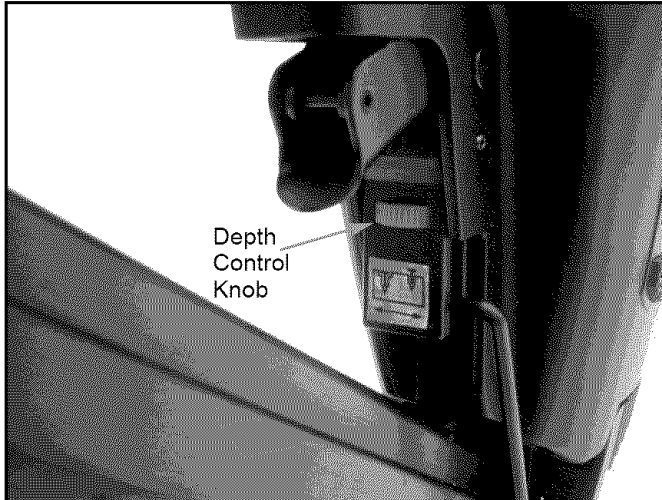

Figure 6 - Setting Depth Control

CONTACT TRIP PAD

The tool is equipped with a contact trip pad (see Figure 7) that prevents marring of finished surfaces by the contact trip during normal operation.

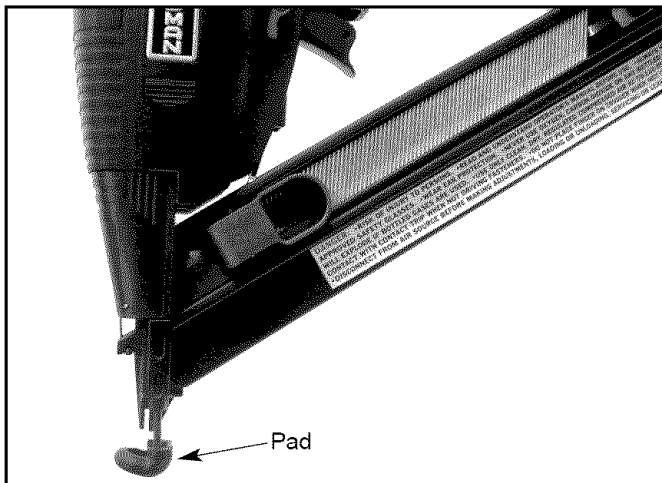

Figure 7 - Contact Trip Pad

CONTACT TRIP PAD STORAGE

Pad can be removed and stored on the storage sleeve located on the magazine. Hex wrench is also stored on the magazine (see Figure 8).

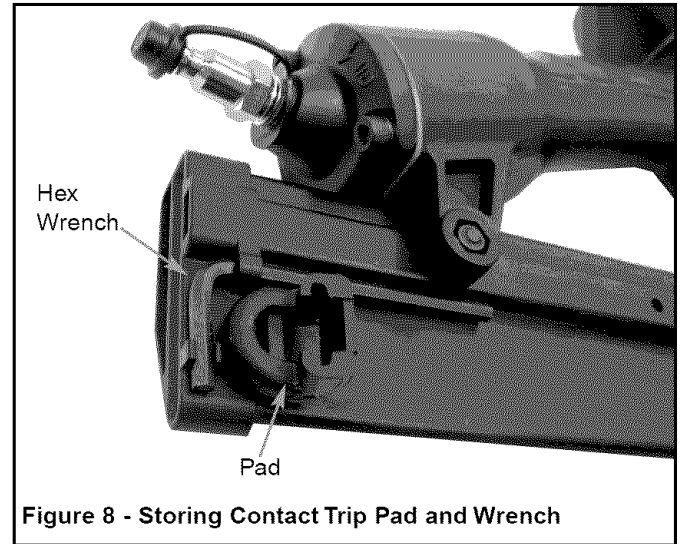

Figure 8 - Storing Contact Trip Pad and Wrench

CLEARING A JAMMED FASTENER

Refer to Figures 9 and 10 (pages 5 and 6).

WARNING: Disconnect tool from air supply before attempting to clear jammed fasteners.

- Pull pusher housing back until pusher is clear of nails. Then depress latch and allow housing to slide to the front of the magazine (see Figure 9).
- Slide nail strip back and remove from magazine.

WARNING: Fasteners are under spring pressure and may shoot out of magazine.

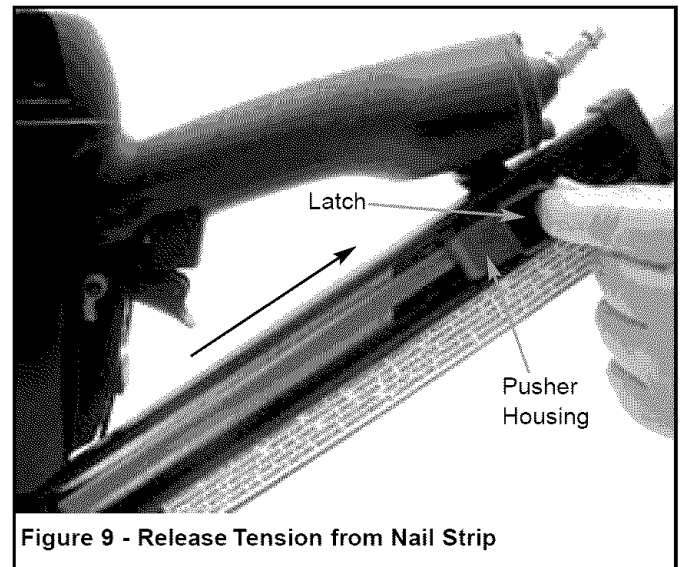

Figure 9 - Release Tension from Nail Strip

- Grasp nose cover on both sides and pull outward until pin disengages from latch. Then pull upward so that fastener guide plate swings away from magazine (see Figure 10).
- Use long nose pliers to remove the jammed fastener.
- Close fastener guide plate, hook pin into latch and snap nose cover closed.

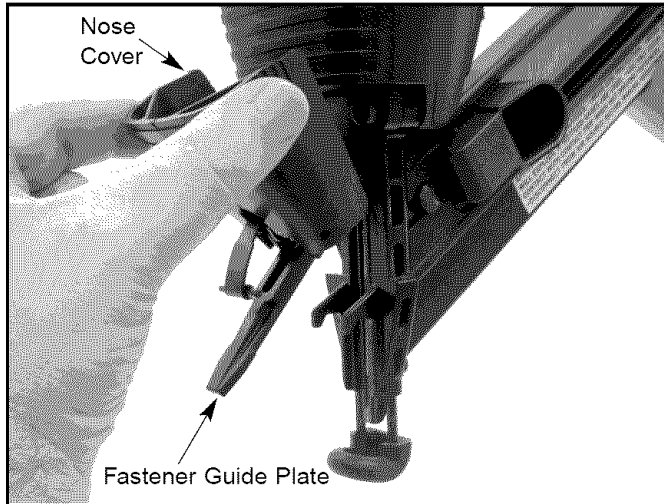

Figure 10 - Clearing a Jammed Fastener

EXHAUST DEFLECTOR

- Exhaust deflector can be positioned to point in any direction (full 360° movement). Reposition deflector by grasping firmly and rotating to the desired position (see Figure 11.)

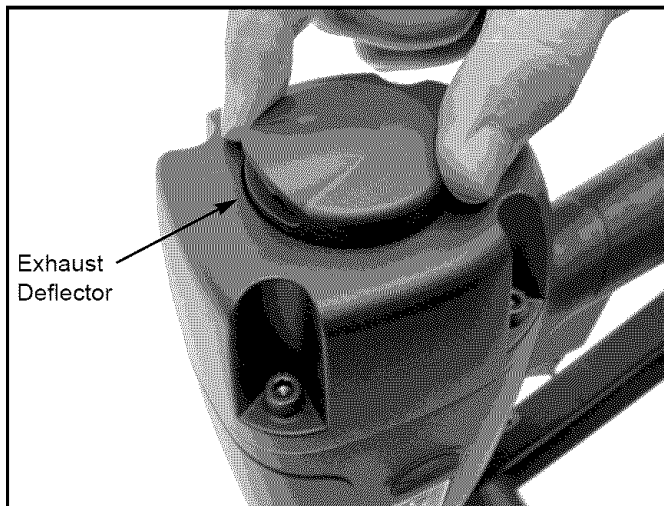

Figure 11 - Exhaust Deflector Adjustment

OPERATING PRESSURE

- Use only enough air pressure to perform the operation. Air pressure in excess of that which is required will make the operation inefficient and may cause premature wear or damage to the tool.
- Determine minimum air pressure required by driving some test fasteners into the workpiece. Set air pressure so that test fasteners are driven down flush with the work surface. Fasteners driven too deep may damage workpiece.

COLD WEATHER OPERATION

CAUTION: Do not store in cold environment. Frost or ice could form inside tool affecting operation and damaging tool. Use a cold temperature lubricant, such as ethylene glycol, when operating tool in freezing temperatures.

MAINTENANCE

Refer to Figure 12 (page 8).

LUBRICATION

Lubricate tool daily with quality air tool oil. If no air line lubricator is used, place five or six drops of oil into air inlet cap (Figure 12, Key No. 60).

MAGAZINE AND PISTON-RAM

- Keep magazine and nose of tool clean and free of any dirt, lint or abrasive particles.

The tip of the ram (Fig. 12, No. 16) can become dented or rounded over time.

- Square off the tip of the ram with a clean, fine hand file to extend the life of the ram and tool. Fastener firing will be more consistent if the ram tip is kept clean and square.

SAFETY MECHANISM CHECK

Inspect contact trip safety mechanism daily for proper operation. Do not operate tool if mechanism is not operating properly.

With the red push-button switch in the rapid-fire mode, perform the following procedures to test safety mechanism:

- Leave trigger untouched while pushing contact trip into workpiece. **Tool must not fire.**
- Pull trigger while contact trip is clear of work and pointed away from operator and others. **Tool must not fire.**
- Depress and hold trigger. Push contact trip against work where fastener is needed. The tool should drive only one fastener each time the contact trip is pushed against workpiece.

If contact trip mechanism does not operate properly, repair tool immediately through Sears Service Center.

Replace any damaged or missing parts. Use the parts list to order parts.

REBUILD KITS

Rebuild kits are available as spare parts, (see page 9). Tools should be rebuilt if tool fails to operate properly after extended use. See troubleshooting to determine required replacement parts.

Disconnect tool from air supply before attempting repair or adjustment.

NOTE: When replacing O-rings or cylinder, lubricate with grease before assembly.

TROUBLESHOOTING

SYMPTOM	POSSIBLE CAUSE(S)	CORRECTIVE ACTION
Trigger cap leaks air	<ol style="list-style-type: none"> 1. O-ring damaged 2. Valve stem, seal or O-rings damaged 	<ol style="list-style-type: none"> 1. Check and replace damaged O-ring (Fig. 12, No. 63) 2. Check and replace damaged stem, seal or O-rings (Fig. 12, Nos. 63, 65, 66 and 69)
Cap leaks air	<ol style="list-style-type: none"> 1. Cap bolts loose 2. Damaged gasket 3. Damaged O-ring 	<ol style="list-style-type: none"> 1. Tighten bolts (Fig. 12, No. 2) 2. Check and replace damaged gasket (Fig. 12, No. 7) 3. Check and replace damaged O-ring (Fig. 12, No. 5)
Nose leaks air	<ol style="list-style-type: none"> 1. Damaged O-ring 2. Damaged O-ring 3. Damaged bumper 4. Ram guide damaged 	<ol style="list-style-type: none"> 1. Check and replace damaged O-ring (Fig. 12, No. 19) 2. Check and replace damaged O-ring (Fig. 12, No. 17) 3. Check and replace damaged bumper (Fig. 12, No. 20) 4. Check and replace guide (Fig. 12, No. 21)
Tool will not operate	<ol style="list-style-type: none"> 1. Insufficient air supply 2. Damaged or worn head valve O-ring or seal 3. Damaged head valve spring 4. Head valve binding in cap 5. Insufficient lubrication 	<ol style="list-style-type: none"> 1. Check air supply 2. Replace damaged or worn O-ring or seal (Fig. 12, Nos. 6, 10, 11 and 12) 3. Replace damaged spring (Fig. 12, No. 8) 4. Clean and grease cap and head valve (Fig. 12, Nos. 4 and 9) 5. Place five or six drops of air tool oil into inlet cap (Fig. 12, No. 60)
Tool operates slowly or loses power	<ol style="list-style-type: none"> 1. Damaged head valve spring 2. Damaged or worn O-rings 3. Damaged trigger assembly 4. Build-up on ram 5. Cylinder not sealed on bumper properly 6. Insufficient air supply 7. Head valve poorly lubricated 8. Insufficient lubrication 	<ol style="list-style-type: none"> 1. Check and replace damaged spring (Fig. 12, No. 8) 2. Check and replace damaged or worn O-rings 3. Check and replace trigger assembly 4. Clean piston/ram assembly (Fig. 12, No. 16) 5. Disassemble cylinder and assemble properly 6. Check air supply 7. Disassemble head valve (Fig. 12, No. 9), clean, grease, and assemble properly 8. Place five or six drops of air tool oil into inlet cap (Fig. 12, No. 60)
Tool skips fasteners or inconsistent operation	<ol style="list-style-type: none"> 1. Worn or damaged bumper 2. Build-up on ram or nose 3. Insufficient air supply 4. Damaged or worn piston O-ring 5. Damaged magazine spring 6. Magazine nose bolts loose 7. Fasteners too short 8. Damaged fasteners 9. Incorrect fastener size 10. Cap leaks 11. Head valve O-rings leak 12. Damaged trigger valve O-rings 13. Bent or damaged ram 14. Dirty magazine 15. Damaged or worn magazine 16. Insufficient lubrication 	<ol style="list-style-type: none"> 1. Check and replace bumper (Fig. 12, No. 20) 2. Clean and grease piston/ram assembly (Fig. 12, No. 16) 3. Check air supply 4. Check and replace O-ring (Fig. 12, No. 15) 5. Check and replace spring (Fig. 12, No. 48) 6. Align nose with magazine and tighten bolts (Fig. 12, Nos. 27 and 44) 7. Use Sears recommended fasteners only 8. Discard damaged fasteners 9. Use Sears recommended fasteners only 10. Tighten cap bolts (Fig. 12, No. 2). Check and replace damaged gasket (Fig. 12, No. 7) 11. Check and replace damaged O-rings (Fig. 12, Nos. 10, 11 and 12) 12. Check and replace damaged seal and O-rings (Fig. 12, Nos. 63, 66 and 69) 13. Check and replace damaged piston/ram assembly (Fig. 12, No. 16) 14. Clean magazine and lubricate with a dry, film lubricant. 15. Check and replace magazine (Fig. 12, No. 44) 16. Place five or six drops of air tool oil into inlet cap (Fig. 12, No. 60)

Model 351.181770

Figure 12 - Replacement Parts Illustration For Finish Nailer

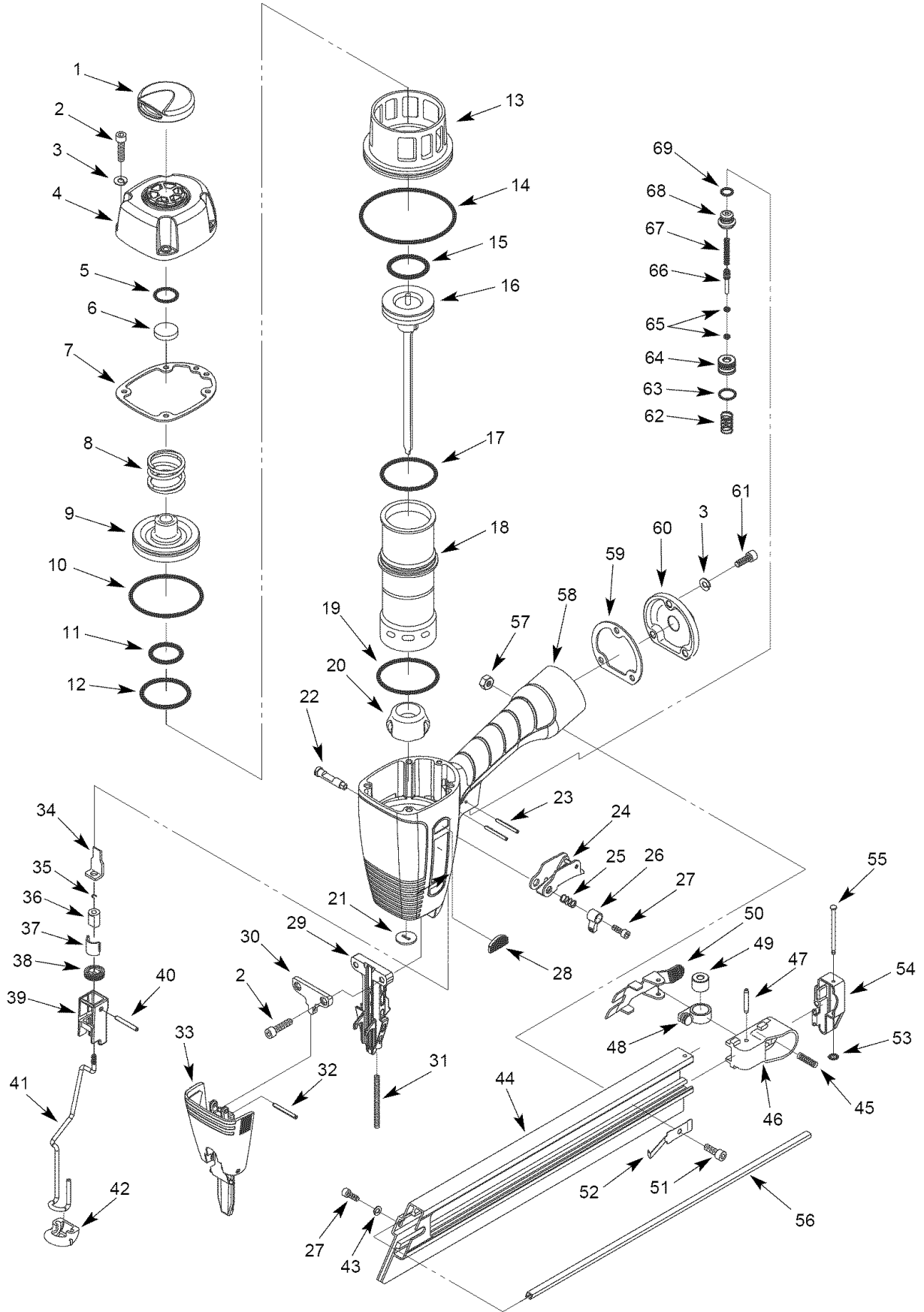

REPLACEMENT PARTS LIST FOR FRAMING NAILER

KEY NO.	PART NO.	DESCRIPTION	QTY.
1	20904.00	Deflector	1
2	STD870525	5-0.8 x 25mm Socket Head Bolt*	6
3	STD852005	5mm Lock Washer*	7
4	21329.00	Cap	1
5	06416.00	17.8 x 2.4mm O-Ring	1
6	06903.00	Seal	1
7	21330.00	Cap Gasket	1
8	06419.00	Spring	1
9	06904.00	Head Valve Piston	1
10	21331.00	49.8 x 2.5mm O-Ring	1
11	06106.00	24.7 x 3.5mm O-Ring	1
12	02597.00	39.7 x 3.5mm O-Ring	1
13	06905.00	Collar	1
14	06906.00	66.3 x 2.62mm O-Ring	1
15	06907.00	36.1 x 3.53mm O-Ring	1
16	16021.00	Piston-Ram Assembly	1
17	06909.00	44.17 x 1.78mm O-Ring	1
18	06910.00	Cylinder	1
19	07426.00	45.7 x 2.62mm O-Ring	1
20	16022.00	Bumper	1
21	06913.00	Ram Guide	1
22	20282.00	Throttle	1
23	20301.00	2.5 x 24mm Spring Pin	2
24	20300.00	Trigger	1
25	17437.00	Spring	1
26	20299.00	Push Button	1
27	STD870408	4-0.7 x 8mm Socket Head Bolt*	2
28	20284.00	Pad	4
29	21332.00	Nose	1
30	21333.00	Nose Plate	1
31	16031.00	Spring	1
32	03378.00	2.5 x 14mm Spring Pin	1
33	21334.00	Nose Cover Assembly	1
34	20502.00	Trip Lever	1
35	20971.00	C-Ring	1
36	21362.00	Nut	1

KEY NO.	PART NO.	DESCRIPTION	QTY.
37	20548.00	Nut Guide	1
38	20549.00	Knob	1
39	20912.00	Contact Trip Bracket	1
40	20246.00	3 x 23mm Spring Pin	1
41	21335.00	Contact Trip	1
42	16027.00	Contact Trip Pad	1
43	STD852004	4mm Lock Washer*	1
44	16033.00	Magazine	1
45	16038.00	Spring	1
46	16037.00	Pusher Housing	1
47	01873.00	3 x 22mm Spring Pin	1
48	16035.00	Magazine Spring	1
49	16036.00	Roller	1
50	16034.00	Pusher	1
51	06252.00	5-0.8 x 14mm Socket Head Bolt	1
52	16039.00	Nail Stop Bracket	1
53	04313.00	2.05 x 2.62mm O-Ring	1
54	21336.00	End Cover	1
55	15138.00	3 x 45mm Clevis Pin	1
56	15139.00	Wear Plate	1
57	STD843508	5-0.8mm Fiber Hex Nut*	1
58	N/A	Body	1
59	16772.00	Inlet Cap Gasket	1
60	21338.00	Inlet Cap	1
61	STD870520	5-0.8 x 20mm Socket Head Bolt*	3
62	20306.00	Spring	1
63	20308.00	10.82 x 1.78mm O-Ring	1
64	21082.00	Trigger Cap	1
65	04318.00	2.5 x 1.4mm O-Ring	2
66	20309.00	Valve Stem	1
67	04325.00	Trigger Valve Spring	1
68	20310.00	Trigger Valve Head	1
69	20311.00	7.5 x 1.5mm O-Ring	1
Δ	21328.00	Warning Label	1
Δ	16272.00	Storage Case	1
Δ	21202.00	Operator's Manual	1

* Standard hardware item available locally

Δ Not Shown

Rebuild Kits			
Δ	20318.00	Trigger Rebuild Kit Fig. 12, Nos. 62, 63, 66, 69 and two 65	1
Δ	21339.00	Head Valve Rebuild Kit Fig. 12, Nos. 5, 6, 10, 11 and 12	1
Δ	21340.00	Piston-Ram Assembly Rebuild Kit Fig. 12, Nos. 15, 16, 20 and 36	1
Δ	21341.00	Cylinder Rebuild Kit Fig. 12, Nos. 7, 14, 17, 19 and 20	1

Recommended Accessories		Qty./Box	Model No.
Δ	15 Gauge Finish Nails, 1½" Long	4000	9-18348
Δ	15 Gauge Finish Nails, 1½" Long	1000	9-19193
Δ	15 Gauge Finish Nails, 2" Long	4000	9-18349
Δ	15 Gauge Finish Nails, 2" Long	1000	9-19194
Δ	15 Gauge Finish Nails, 2½" Long	3000	9-18355
Δ	15 Gauge Finish Nails, 2½" Long	1000	9-19195

Calibre 15 1¼ - 2½" de Longitud

CLAVADORA DE ACABADO DE ANGULO EN LINEA

Modelo No.
351.181770

PRECAUCION: Lea y siga todas las reglas de seguridad e instrucciones de operación antes de utilizar este producto por primera vez. Mantenga este manual junto con la herramienta.

CONTENIDO

Inglés	2-7
Ilustración y Lista de Partes	8-9
Garantía	10
Reglas de Seguridad	10
Operación	11-14
Mantenimiento	15
Identificación de Problemas	16

GARANTIA

GARANTIA COMPLETA DE UN AÑO

Si fallara este producto por causa de defectos en el material o en la mano de obra en un lapso de un año a partir de la fecha de compra, Sears lo reparará o reemplazará, a su elección, sin costo adicional. Solicite al Centro de servicio Sears (1-800-4-MY-HOME) más cercano la reparación del producto o devuélvalo al establecimiento donde lo adquirió.

Si este producto se usa para fines comerciales o de alquiler, esta garantía es válida por 90 días a partir de la fecha de compra.

Esta garantía aplica únicamente cuando el producto se utiliza en los Estados Unidos.

Esta garantía le otorga derechos legales específicos y también puede usted tener otros derechos que varíen de estado a estado.

Sears, Roebuck and Co., Dept. 817WA, Hoffman Estates, IL 60179

REGLAS DE SEGURIDAD

- Lea y siga todas las reglas de seguridad e instrucciones de operación incluidas en este manual y en la etiqueta de advertencia de la herramienta antes de utilizar este producto por primera vez. Mantenga este manual junto con la herramienta.
- Mantenga el área de trabajo limpia y adecuadamente iluminada.

- Mantenga a los niños, a los visitantes y a toda otra persona a una distancia prudente del área de trabajo mientras hace funcionar esta herramienta.
- Los operadores de herramientas neumáticas y todas las demás personas presentes en el área de trabajo deben usar siempre gafas de seguridad que cumplan con los requisitos de la norma estadounidense ANSI Z87.1, para evitar lesiones oculares ocasionadas por sujetadores y partículas que salgan disparadas al cargar, operar y descargar esta herramienta. Los anteojos comunes tienen lentes que sólo son resistentes al impacto. NO son anteojos de seguridad. Las gafas de seguridad ANSI Z87.1 cuentan con protecciones laterales permanentes rígidas, de plástico endurecido, y tendrán impreso o estampado el código "Z87.1".
- Utilice siempre protección para los oídos. El área de trabajo podría estar expuesta a niveles de ruido excesivos los cuales harán necesario la utilización de protección para los oídos. Algunos entornos requerirán protección para la cabeza; utilice protección para la cabeza conforme a ANSI Z89.1.
- No altere ni modifique esta herramienta de ninguna manera. No utilice esta herramienta para una aplicación diferente a la que fue diseñada.
- No utilice oxígeno, dióxido de carbono, gas comprimido de alta presión o gas embotellado como fuentes de alimentación para esta herramienta. La herramienta podría estallar y producir graves lesiones.
- Nunca conecte la herramienta a una presión de aire que pudiera exceder 1379 kPa. Utilice únicamente aire regulado, limpio y seco que se encuentre dentro de la gama de capacidad nominal indicada en la herramienta.
- La herramienta debe contar con un acoplamiento para manguera macho de flujo libre de manera que la presión del aire pueda removerse de la herramienta cuando se desconecte la junta del acoplamiento. El uso de un acoplamiento incorrecto podría generar una descarga accidental y posiblemente ocasionar lesiones.
- Utilice únicamente una manguera de aire clasificada para una presión de trabajo máximo de 1034 kPa o 150% de la presión máxima del sistema, lo cual sea mayor.
- No use un conector giratorio de manguera con esta herramienta.
- No oprima el gatillo ni presione el disparo por contacto mientras conecta el abastecimiento de aire, ya que la herramienta cicla y podría ocasionar lesiones.
- Cuando cargue la herramienta: No oprima el gatillo ni presione el disparo por contacto; No apunte la herramienta hacia usted mismo o hacia otras personas; No coloque las manos ni ninguna parte de su cuerpo en el área de descarga de sujetadores ya que podría producirse una activación accidental y ocasionar lesiones.
- Desconecte la herramienta del abastecimiento de aire antes de cargar o descargar, realizar el mantenimiento de la herramienta, desatascar un sujetador, abandonar el área de trabajo, trasladar la herramienta a otra ubicación o entregarle la herramienta a otra persona.
- Use únicamente los sujetadores Sears recomendados.
- No cargue la herramienta hasta que esté listo para usarla.
- Asuma siempre que la herramienta contiene sujetadores. Mantenga la herramienta apuntada en dirección contraria a usted y a otras personas en todo momento. Nunca juegue con la herramienta. Nunca oprima el gatillo a menos que el disparo por contacto haya entrado en contacto con la pieza de trabajo. Mantenga a toda persona a una distancia prudente de la herramienta mientras se encuentra en funcionamiento.

- Aleje siempre los dedos del gatillo cuando no impulse sujetadores. Nunca transporte la herramienta con el dedo en el gatillo o debajo de éste ya que puede ocurrir una activación accidental y ocasionar lesiones.
- Mantenga siempre las manos y el cuerpo alejados del área de descarga de sujetadores cuando se conecte un abastecimiento de aire a la herramienta. Agarre la herramienta firmemente para mantener el control a la vez que le permite rebotar lejos de la superficie de trabajo cuando se impulsan los sujetadores. Si se permite que el disparo por contacto vuelva a hacer contacto con la superficie de trabajo antes de soltarse el gatillo, podría producirse el impulso no deseado de un sujetador.
- Verifique con frecuencia el funcionamiento del disparo por contacto. Nunca utilice la herramienta si el disparo por contacto, el gatillo o los resortes no funcionan, faltan o están dañados. No altere ni extraiga el disparo por contacto, el gatillo o los resortes. Nunca utilice una herramienta que tenga una fuga de aire, partes dañadas o que falten, o que necesite ser reparada.
- No impulse sujetadores sobre otros sujetadores o con la herramienta a un ángulo demasiado inclinado. Los sujetadores pueden rebotar y ocasionar lesiones. No impulse sujetadores cerca del borde de la pieza de trabajo. La pieza de trabajo podría partirse, permitiendo que el sujetador salga disparado y ocasione lesiones. No intente impulsar sujetadores en materiales duros o quebradizos tales como concreto, acero o loza.
- No trate de alcanzar demasiado lejos. Párese siempre en una posición firme y equilibrada cuando use o maneje la herramienta. No sujete la manguera ni la herramienta a su cuerpo.
- No opere la herramienta sin los sujetadores ya que podría ocasionar daños a la misma.
- No utilice la herramienta si la misma no incluye la etiqueta de advertencia de seguridad. Si la etiqueta falta, está dañada o es ilegible, comuníquese con SEARS para adquirir una etiqueta nueva.
- El servicio de mantenimiento de la herramienta debe ser realizado únicamente por personal de reparación cualificado.
- Cuando le haga el servicio a la herramienta, utilice únicamente partes de reparación idénticas.
- Almacene la herramienta fuera del alcance de los niños y de personas que no han recibido capacitación para su uso.

OPERACION

DESCRIPCION

La clavadora de acabado de ángulo en línea 15 Craftsman clava clavos de 1¼" a 2½" de longitud. El depósito se encuentra en un ángulo de 32° para facilitar el clavado en espacios limitados. El cuerpo liviano de aluminio fundido con acabado texturizado y agarre aconjinado profesional, minimiza la fatiga del operador. El depósito de gran capacidad, que se carga por la parte de atrás, facilita la carga. La característica de seguridad incapacita la herramienta a menos que el disparo por contacto se presione en contra de la pieza de trabajo. La boca ahusada le ofrece al operador una mayor visibilidad, lo que le permite colocar los sujetadores en forma precisa. La cubierta de la boca de alivio rápido facilita el acceso a los sujetadores atascados. Las tuercas de hexagonales de ajuste controla la profundidad de los sujetadores. El deflector de aire se puede ajustar en cualquier dirección. La Clavadora de Acabados de Calibre 15 es excelente para trabajos de acabados en interiores y en exteriores, así como para la fabricación de puertas y ventanas, de muebles y de armarios.

ESPECIFICACIONES

Capacidad	100 clavos de acabados
Diámetro del clavo	Calibre 15 (0,068 a 0,072")
Longitudes del clavo	1¼ a 2½"
Presión de operación	70 a 110 PSI
Entrada de aire	¼" N.P.T.
Longitud	13½"
Altura	12½"
Ancho	3½"
Peso	4.4 lbs.

CLAVOS DE ACABADOS

18348	Clavos de acabados de calibre 15, 1½" de longitud
19193	Clavos de acabados de calibre 15, 1½" de longitud
18349	Clavos de acabados de calibre 15, 2" de longitud
19194	Clavos de acabados de calibre 15, 2" de longitud
18355	Clavos de acabados de calibre 15, 2½" de longitud
19195	Clavos de acabados de calibre 15, 2½" de longitud

LINEA DE ABASTECIMIENTO DE AIRE

Consulte la Figura 1 (página 12).

PELIGRO: No utilice oxígeno, dióxido de carbono, gas comprimido de alta presión o gas embotellado como fuentes de alimentación para esta herramienta. La herramienta podría estallar y producir graves lesiones.

- La herramienta neumática opera con aire comprimido a presiones de 414 a 690 kPa (70 a 110 PSI).
- Nunca conecte la herramienta a presión de aire que pudiera exceder 1379 kPa (200 PSI). Utilice únicamente aire regulado, limpio y seco que se encuentre dentro de la gama de capacidad nominal indicada en la herramienta.

Suministro de Aire Necesario: 1.41 SCFM @ 621 kPa (90 PSI) (30 disparos por minuto).

ADVERTENCIA: Mantenga las manos y el cuerpo alejados del área de descarga de la herramienta cuando conecte el abastecimiento de aire. Desconecte siempre la herramienta del abastecimiento de aire cuando le haga mantenimiento o ajustes y cuando la herramienta no se esté usando.

- Las herramientas neumáticas requieren aire comprimido lubricado, seco y limpio para asegurar un rendimiento óptimo, mantenimiento bajo y larga vida útil.
- El polvo y los materiales abrasivos presentes en todas las líneas de aire provocarán daños a los anillos O, las válvulas y los cilindros.
- La humedad reducirá el rendimiento y la vida útil de la herramienta si no se remueve del aire comprimido.
- Se necesita un sistema de filtro-regulador-lubricador, el cual deberá colocarse lo más cerca posible de la herramienta. Se recomienda una distancia menor de 4.6 metros (15 pies). No se requiere lubricador para herramientas autolubricadas.
- Mantenga el filtro de aire limpio. Un filtro sucio reducirá la presión de aire de la herramienta, lo cual disminuirá la potencia y eficiencia de la misma.
- El sistema de abastecimiento de aire deberá proporcionar presión de aire de 414 a 690 kPa (60 a 100 PSI).
- Todas las mangueras y tuberías del sistema de abastecimiento de aire deberán estar limpias y libres de humedad y partículas extrañas. Las mangueras deben estar clasificadas para una presión de trabajo máximo de 1034 kPa (150 PSI) o 150% de la presión máxima del sistema, lo cual sea mayor.
- No monte el conector giratorio en la línea de abastecimiento de aire.
- La presión de aire debe regularse adecuadamente.

- Diferentes materiales de la pieza de trabajo y diferentes largos de sujetadores requerirán diferentes presiones de operación.
- Asegúrese de que todas las conexiones en el sistema de aire se encuentren selladas para evitar la pérdida de aire.
- Nunca conecte un acoplamiento de desconexión rápida hembra en el lado de conexión de la línea de aire de la herramienta. Conecte un acoplamiento macho de flujo libre en el lado de conexión de la línea de aire de la herramienta (véase la Figura 1).

ADVERTENCIA: El acoplamiento hembra proporciona un sello que evita la pérdida de aire comprimido del tanque del compresor cuando se encuentre desconectado del acoplamiento macho. Si se encuentra conectado al lado del abastecimiento de aire de la herramienta, el acoplamiento hembra podría sellar una carga de aire comprimido en la herramienta, la cual podría a su vez descargarse si se activa el gatillo de la herramienta.

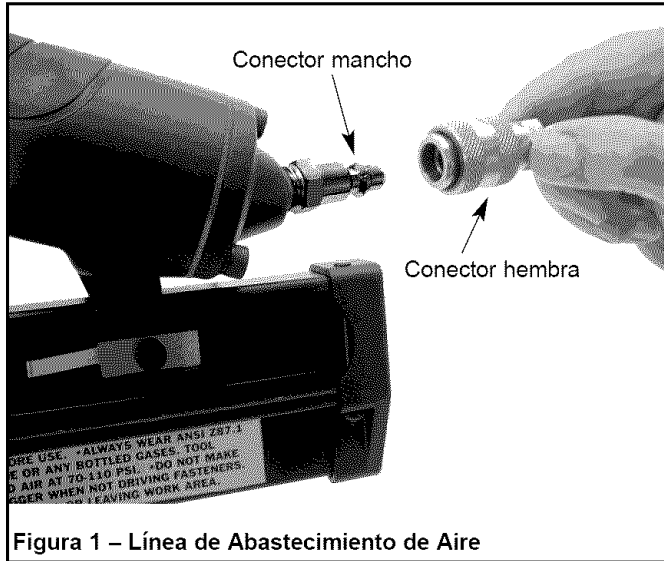

CARGA

Consulte las Figuras 2, 3 y 4 (páginas 12 y 13).

ADVERTENCIA: Desconecte la herramienta del abastecimiento de aire. No cargue la herramienta hasta que esté listo para usarla. No oprima el gatillo o presione el disparo por contacto mientras carga la herramienta. Siempre cargue la herramienta con la oreja apuntada en dirección contraria a usted y a otras personas. Póngase siempre gafas de seguridad que cumplan con la norma ANSI Z87.1 de los Estados Unidos.

AVISO: Para obtener mejores resultados, utilice únicamente sujetadores Sears.

- Introduzca una banda de clavos en la ranura ubicada en el extremo del depósito. Alimente la banda más allá el tope de clavos (véase la Figura 2).



- Deslice la banda de clavos hacia la parte frontal del depósito hasta que la banda de clavos quede en la oreja (véase la Figura 3).

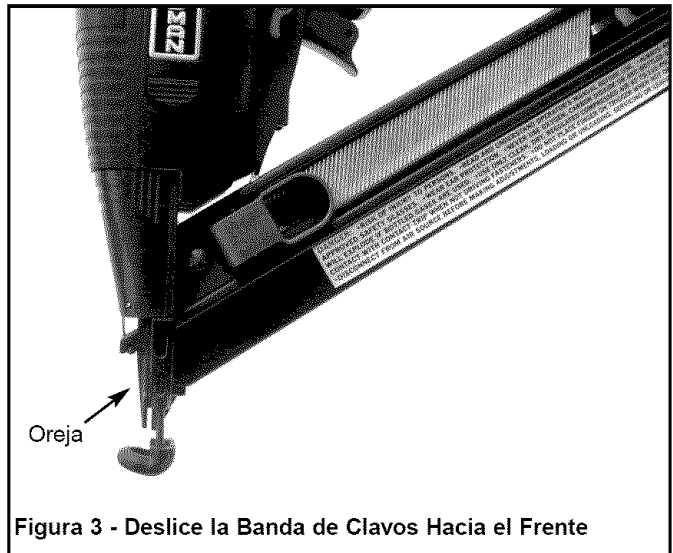

- Sujete el alojamiento del impulsor y tire de él hacia atrás hasta que el impulsor se encuentre completamente detrás de la tira de clavos. Luego libere el alojamiento del impulsor. El alojamiento avanzará y el impulsor ejercerá presión sobre la banda de clavos, llevándola al interior del mecanismo de inserción (véase la Figura 4).



OPERACION DE CLAVADO

Consulte las Figuras 5-11 (páginas 13, 14 y 15).

ADVERTENCIA: Lea y siga todas las reglas de seguridad e instrucciones de operación incluidas en este manual y en la etiqueta de advertencia de la herramienta antes de utilizar este producto por primera vez. Mantenga este manual junto con la herramienta.

ADVERTENCIA: No utilice esta herramienta si la misma no incluye la etiqueta de advertencia de seguridad. Si la etiqueta falta, está dañada o es ilegible, comuníquese con Sears para adquirir una etiqueta nueva.

ADVERTENCIA: Nunca opere la herramienta a menos que el disparo por contacto haya entrado en contacto con la pieza de trabajo. No opere la herramienta sin los sujetadores ya que podría ocasionar daños a la misma. Nunca dispare sujetadores en el aire porque podrían lesionar al operador y a otras personas, y ocasionar daños a la herramienta.

- Realice la "Verificación del Mecanismo de Seguridad" tal como se describe en la sección Mantenimiento (véase la página 15) antes de utilizar la herramienta por primera y luego diariamente.
- La herramienta viene equipada con un interruptor giratorio que puede ajustarse a modo de disparo rápido o a modo de disparo único (véase la Figura 5). Cuando se ajusta el interruptor en el modo de disparo único, la herramienta no impulsará un segundo sujetador hasta que se suelte el gatillo por completo y se vuelva a tirar de él.
- Cuando se rota el interruptor al modo de disparo rápido, la herramienta puede impulsar sujetadores de manera continua. Se disparará un sujetador cada vez que el disparo por contacto se presione contra la pieza de trabajo, siempre y cuando el gatillo se mantenga en la posición de tiro.



Figura 5 – Presione y Gire el Interruptor para Seleccionar el Modo de Operación

OPERACION DE DISPARO UNICO:

- La herramienta neumática está equipada con un mecanismo de seguridad de disparo por contacto que inhabilita la herramienta a menos que el disparo por contacto esté presionado contra la pieza de trabajo. Para impulsar el sujetador sostenga el cuerpo firmemente y presione el disparo por contacto contra la pieza de trabajo donde deba aplicarse el sujetador. Oprima el gatillo para impulsar el sujetador en la pieza de trabajo. Para impulsar un segundo sujetador, levante la herramienta de la pieza de trabajo, suelte el gatillo y luego repita la secuencia anterior.

OPERACION DE DISPARO RAPIDO:

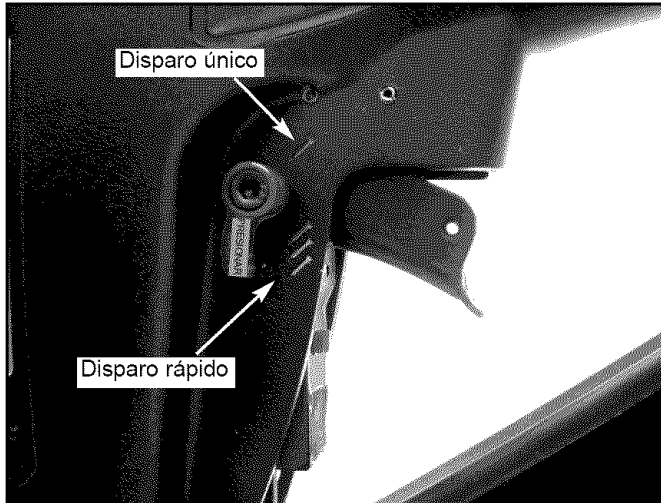
- La herramienta puede operarse además sujetando el gatillo oprimido y presionando el disparo por contacto contra la pieza de trabajo. Se impulsará un sujetador cada vez que se presione el disparo por contacto contra la superficie de trabajo. Este procedimiento brinda un impulso rápido del sujetador. Nunca opere la herramienta a menos que el disparo por contacto haya entrado en contacto con la pieza de trabajo.

ADVERTENCIA: Todas las máquinas herramientas neumáticas de sujeción retroceden durante la operación. Este retroceso es producido por la rápida impulsión del sujetador. La herramienta podría rebotar debido al retroceso y ocasionar el impulso no deseado de un segundo sujetador. Reduzca el rebote de la herramienta sujetando ésta firmemente con la mano y presionándola suavemente contra la pieza de trabajo. Deje que la herramienta haga el trabajo. Esto hará que el retroceso de la herramienta rebote la herramienta lejos de la pieza de trabajo y evitará la impulsión de un segundo sujetador.

AJUSTE DEL DISPARO POR CONTACTO

El disparo por contacto puede ajustarse hacia arriba o hacia abajo para variar la profundidad del sujetador en la pieza de trabajo. Para ajustarlo, gire la perilla de control de profundidad (véase la Figura 6) a modo de elevar o descender el disparo de contacto al ajuste deseado.



Figura 6 – Ajuste del Control de Profundidad

SOPORTE DE DISPARO POR CONTACTO

La herramienta viene equipada con un soporte de disparo por contacto (véase la Figura 7) el cual evita que el disparo por contacto dañe las superficies acabadas durante la operación normal.



Figura 7 – Soporte de Disparo por Contacto

ALMACENAMIENTO DEL SOPORTE DE DISPARO POR CONTACTO

El soporte puede extraerse y almacenarse en el bolsillo de almacenamiento ubicado en el depósito. La llave hexagonal se almacena en el depósito (véase la Figura 8).

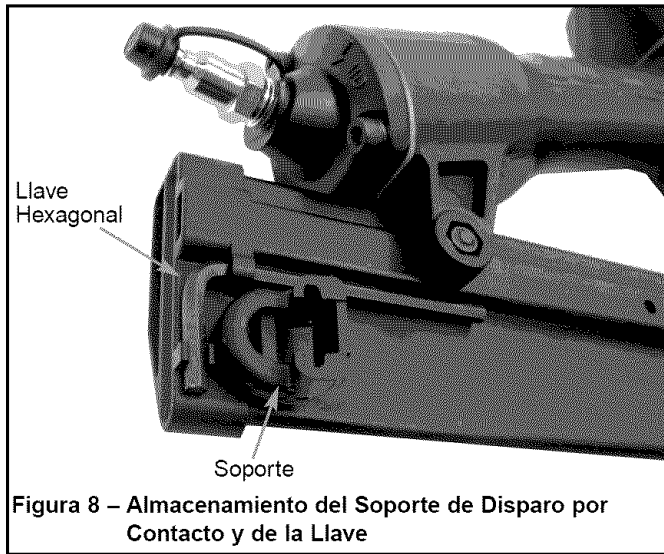

EXTRACCION DE UN SUJETADOR ATASCADO

Consulte las Figuras 9 y 10.

ADVERTENCIA: Desconecte la herramienta del abastecimiento de aire antes de intentar extraer sujetadores atascados.

- Tire del alojamiento del impulsor hacia atrás hasta que no queden clavos en el impulsor. Luego oprima el pestillo y permita que el alojamiento se deslice hacia la parte frontal del depósito.
- Deslice hacia atrás la banda de clavo y retirela del depósito.

ADVERTENCIA: Los sujetadores se encuentran a presión de resorte y pueden salir disparados del depósito.

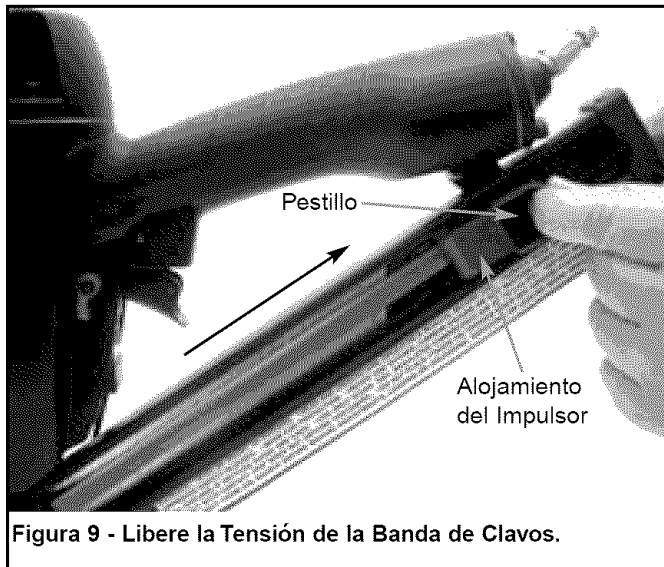

- Sujete la tapa de la oreja por ambos extremos y tire de ella hacia fuera hasta que el pasador se desenganche del pestillo. Luego tire hacia arriba de manera que la placa guía de sujetadores oscile alejado del depósito (véase la Figura 10).
- Use alicates de punta larga para extraer el sujetador atascado.
- Cierre la placa guía de sujetadores, enganche el pasador en el pestillo y cierre la tapa de la oreja.

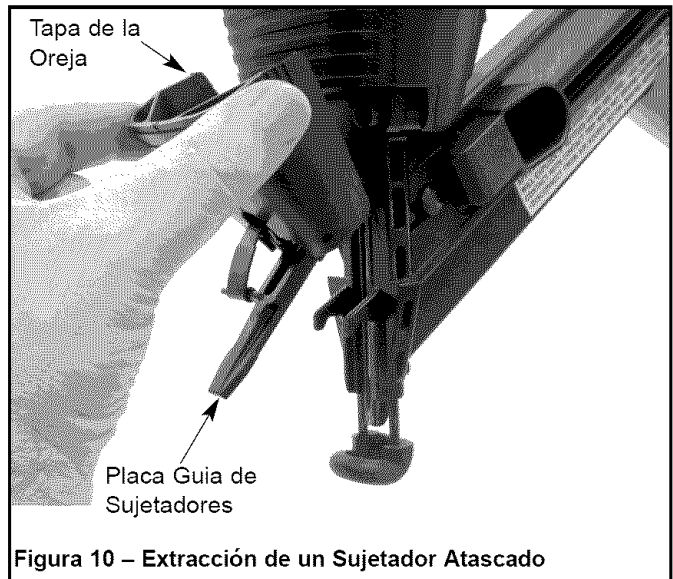

DEFLECTOR DE ESCAPE

- El deflector de escape puede colocarse para apuntar en cualquier dirección (movimiento total de 360°). Vuelva a colocar el deflector agarrándolo de manera firme y girándolo hacia la posición deseada (véase la Figura 11).

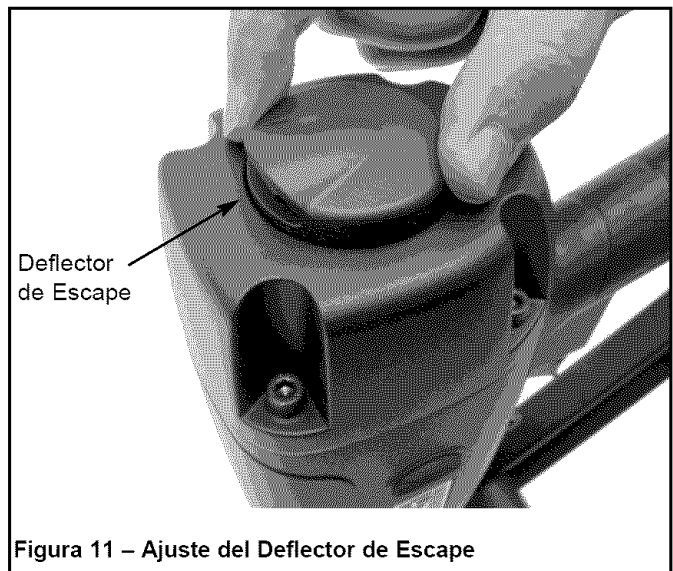

PRESION DE OPERACION

- Use sólo presión de aire suficiente para realizar la operación. El exceso de presión de aire dará como resultado una operación ineficiente y podría ocasionar el desgaste o daño prematuro de la herramienta.
- Determine la presión de aire mínima requerida impulsando algunos sujetadores de prueba en la pieza de trabajo. Ajuste la presión de aire de manera que los sujetadores de prueba sean impulsados al ras de la superficie de trabajo. Los sujetadores impulsados de manera demasiado profunda podrían dañar la pieza de trabajo.

OPERACION EN CLIMAS FRIOS

PRECAUCION: No lo almacene en un ambiente frío. La escarcha o el hielo puede formarse en el interior de la herramienta afectando la operación y ocasionando daños a la unidad. Utilice un lubricante para temperaturas frías, tal como el etilenglicol, cuando opere la herramienta en temperaturas congeladas.

MANTENIMIENTO

Consulte la Figura 12 (página 8).

LUBRICACION

Lubrique la herramienta diariamente con aceite para herramientas neumáticas de calidad. Si no se utiliza un lubricador para la línea de aire, añada diariamente de cinco a seis gotas de aceite en la tapa de la entrada de aire (Fig. 12, No. 60) de la herramienta.

DEPOSITO Y PISTON-ARRIETE

- Mantenga el depósito y la oreja de la herramienta limpios y libres de polvo, pelusa o partículas abrasivas.

Con el tiempo, la punta del ariete (Fig. 12, No. 16) puede abollarse o redondearse.

- Empareje la punta del ariete con una lima de mano fina y limpia para prolongar la vida útil del ariete y de la herramienta. El disparo de sujetadores será más consistente si la punta del ariete se mantiene limpia y pareja.

VERIFICACION DEL MECANISMO DE SEGURIDAD

Inspeccione el mecanismo de seguridad de disparo por contacto diariamente para garantizar una operación correcta. No opere la herramienta si el mecanismo no opera de forma correcta.

Con el interruptor pulsador rojo en el modo de disparo rápido, lleve a cabo los procedimientos a continuación para probar el mecanismo de seguridad.

- No toque el gatillo mientras presiona el disparo por contacto contra la pieza de trabajo. **La herramienta no deberá disparar.**

- Oprima el gatillo mientras el disparo por contacto está alejado de la pieza de trabajo y apuntado en dirección contraria a usted y a otras personas. **La herramienta no deberá disparar.**
- Oprima y sostenga el gatillo. Presione el disparo por contacto contra la pieza de trabajo donde se debe colocar el sujetador. La herramienta deberá impulsar solamente un sujetador cada vez que se presione el disparo por contacto contra la pieza de trabajo.

Si el mecanismo de disparo por contacto no funciona de manera correcta, un Centro de Servicio Sears deberá reparar la herramienta inmediatamente.

Reemplace todas las partes que estén dañadas o que falten. Válgase de la lista de partes incluida para solicitar partes de repuesto.

JUEGOS DE RECONSTRUCCION

Los juegos de reconstrucción se encuentran disponibles como partes de repuesto, (véase la página 9). Las herramientas deberán reconstruirse si dejan de operar de manera correcta después de mucho uso. Véase la sección de Identificación de Problemas para determinar las partes de repuesto necesarias.

Desconecte la herramienta del abastecimiento de aire antes de intentar repararla o ajustarla.

AVISO: Cuando reemplace los cilindros o los anillos O, lubríquelos con grasa antes de ensamblar.

IDENTIFICACION DE PROBLEMAS

SINTOMA	CAUSAS(S) POSIBLE(S)	MEDIDA CORRECTIVA
Se fuga aire por la tapa del gatillo	<ol style="list-style-type: none"> 1. Anillo O dañado 2. Vástago de la válvula, sello o anillos O dañados 	<ol style="list-style-type: none"> 1. Revise y cambie el anillo O dañado (Fig. 12, No. 63) 2. Revise y cambie el vástago, sello o anillos O dañados (Fig. 12, Nos. 63, 65, 66 y 69)
Se fuga aire por la tapa	<ol style="list-style-type: none"> 1. Los pernos de la tapa están sueltos 2. Empaquetadura dañada 3. Anillo O dañado 	<ol style="list-style-type: none"> 1. Apriete los pernos (Fig. 12, No. 2) 2. Revise y cambie la empaquetadura dañada (Fig. 12, No. 7) 3. Revise y cambie el anillo O dañado (Fig. 12, No. 5)
Se fuga aire por la oreja	<ol style="list-style-type: none"> 1. Anillo O dañado 2. Anillo O dañado 3. Tope dañado 4. Guía del ariete dañada 	<ol style="list-style-type: none"> 1. Revise y cambie el anillo O dañado (Fig. 12, No. 19) 2. Revise y cambie el anillo O dañado (Fig. 12, No. 17) 3. Revise y cambie el tope dañado (Fig. 12, No. 20) 4. Revise y cambie la guía (Fig. 12, No. 21)
La herramienta no funciona	<ol style="list-style-type: none"> 1. Abastecimiento de aire insuficiente 2. Anillo O o sello de la válvula de suministro dañados o gastados 3. Resorte de la válvula de suministro dañado 4. Válvula de suministro se atasca en la tapa 5. Lubricación insuficiente 	<ol style="list-style-type: none"> 1. Revise el abastecimiento de aire 2. Reemplace los anillo O o sello dañados o gastados (Fig. 12, Nos. 6, 10, 11 y 12) 3. Reemplace el resorte dañado (Fig. 12, No. 8) 4. Limpie y lubrique la tapa y la válvula de suministro (Fig. 12, Nos. 4 y 9) 5. Añada de cinco a seis gotas de aceite para herramientas neumáticas en la tapa de la entrada (Fig. 12, No. 60)
La herramienta opera de forma lenta o pierde potencia	<ol style="list-style-type: none"> 1. Resorte de la válvula de suministro dañado 2. Anillos O dañados o gastados 3. Conjunto del gatillo dañado 4. Acumulación en el ariete 5. El cilindro no está sellado correctamente en el tope 6. Abastecimiento de aire insuficiente 7. Válvula de suministro con poca lubricación 8. Lubricación insuficiente 	<ol style="list-style-type: none"> 1. Revise y cambie el resorte dañado (Fig. 12, No. 8) 2. Revise y cambie los anillos O dañados o gastados 3. Revise y cambie el conjunto del gatillo 4. Limpie el conjunto de pistón-ariete (Fig. 12, No. 16) 5. Desmonte el cilindro y móntelo correctamente 6. Revise el abastecimiento de aire 7. Desmonte la válvula de suministro (Fig. 12, No. 9), límpiela, engrásela y móntela adecuadamente 8. Añada de cinco a seis gotas de aceite para herramientas neumáticas en la tapa de la entrada (Fig. 12, No. 60)
La herramienta salta sujetadores o no opera de manera consistente	<ol style="list-style-type: none"> 1. Tope gastado o dañado 2. Acumulación en el ariete o la oreja 3. Abastecimiento de aire insuficiente 4. Anillos O del pistón dañados o gastados 5. Resorte del depósito dañado 6. Pernos de la oreja del depósito sueltos 7. Sujetadores demasiado cortos 8. Sujetadores dañados 9. Tamaño de sujetador incorrecto 10. Fugas en la tapa 11. Anillos O de la válvula de suministro presentan fugas 12. Anillos O de la válvula del gatillo dañado 13. Ariete doblado o dañado 14. Depósito sucio 15. Depósito gastado o dañado 16. Lubricación insuficiente 	<ol style="list-style-type: none"> 1. Revise y cambie el tope (Fig. 12, No. 20) 2. Limpie y engrase el conjunto de pistón-ariete (Fig. 12, No. 16) 3. Revise el abastecimiento de aire 4. Revise y cambie el anillo O (Fig. 12, No. 15) 5. Revise y cambie el resorte (Fig. 12, No. 48) 6. Alinee la oreja con el depósito y apriete los pernos (Fig. 12, Nos. 27 y 44) 7. Use únicamente los sujetadores Sears recomendados 8. Deseche los sujetadores dañados 9. Use únicamente los sujetadores Sears recomendados 10. Apriete los pernos de la tapa (Fig. 12, No. 2). Revise y cambie la empaquetadura dañada (Fig. 12, No. 7) 11. Revise y cambie los anillos O dañados (Fig. 12, Nos. 10, 11 y 12) 12. Revise y cambie los anillos O dañados (Fig. 12, Nos. 63, 66 y 69) 13. Revise y cambie el conjunto de pistón-ariete dañado (Fig. 12, No. 16) 14. Limpie el depósito y lubríquelo con una capa de lubricante seco 15. Revise y cambie los depósitos (Fig. 12, No.44) 16. Añada de cinco a seis gotas de aceite para herramientas neumáticas en la tapa de la entrada (Fig. 12, No. 60)

NOTAS

NOTAS

NOTAS

Get it fixed, at your home or ours!

Your Home

For repair – **in your home** – of **all** major brand appliances, lawn and garden equipment, or heating and cooling systems, **no matter who made it, no matter who sold it!**

For the replacement parts, accessories and owner's manuals that you need to do-it-yourself.

For Sears professional installation of home appliances and items like garage door openers and water heaters.

1-800-4-MY-HOME® (1-800-469-4663)

Call anytime, day or night (U.S.A. and Canada)

www.sears.com www.sears.ca

Our Home

For repair of carry-in items like vacuums, lawn equipment, and electronics, call or go on-line for the location of your nearest **Sears Parts & Repair Center.**

1-800-488-1222

Call anytime, day or night (U.S.A. only)

www.sears.com

To purchase a protection agreement (U.S.A.) or maintenance agreement (Canada) on a product serviced by Sears:

1-800-827-6655 (U.S.A.)

1-800-361-6665 (Canada)

Para pedir servicio de reparación a domicilio, y para ordenar piezas:

1-888-SU-HOGARSM

(1-888-784-6427)

Au Canada pour service en français:

1-800-LE-FOYER^{MC}

(1-800-533-6937)

www.sears.ca

SEARS

© Registered Trademark / TM Trademark / SM Service Mark of Sears, Roebuck and Co.

© Marca Registrada / TM Marca de Fábrica / SM Marca de Servicio de Sears, Roebuck and Co.

^{MC} Marque de commerce / ^{MD} Marque déposée de Sears, Roebuck and Co.

© Sears, Roebuck and Co.