

This information is intended for Qualified Technicians Only.

Safety items throughout this manual are labeled with a **WARNING** or **CAUTION** based on the risk type as described below:

TABLE OF CONTENTS

Entering Diagnostic Mode.....	1
Dryer Diagnostic Mode Tests.....	2
Demo Mode.....	2
Dryer Error Codes.....	3
Notes.....	10
Gas Dryer Wiring Diagram.....	11
Electric Dryer Wiring Diagram.....	12

WARNING This symbol alerts you to situations that may cause serious body harm, death or property damage.

CAUTION This symbol alerts you to situations that may cause bodily injury or property damage.

CAUTION

Unless otherwise directed, disconnect electrical current before servicing.

Push Button Cycle Select Dryer

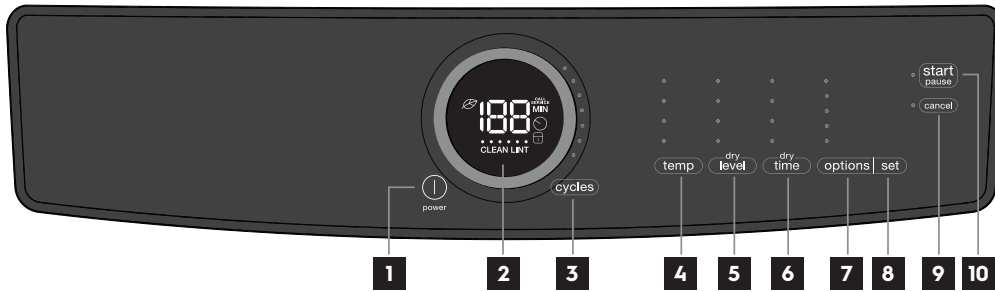

- 1** power
- 2** cycle status display
- 3** cycle selector
- 4** temperature
- 5** dryness level
- 6** drying time
- 7** options
- 8** set
- 9** cancel
- 10** start/pause

Rotary Dial Cycle Select Dryer

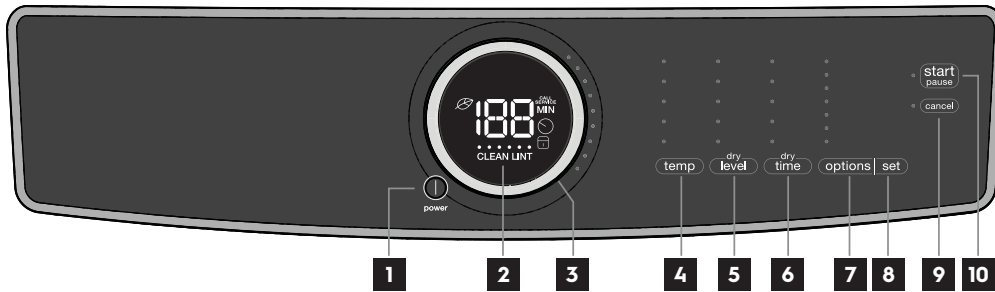

Entering Diagnostic Mode:

- 1 Press **power** to turn machine on.
- 2 Rotate cycle selector ring (on some models) or repeatedly press cycle button (on other models) to set cycle to **normal**.
- 3 Press the **start** button.
- 4 Power off machine by pressing the **power** button.
- 5 Power on machine by pressing the **power** button again.
- 6 Within **7** seconds, simultaneously hold **temp** + **set** buttons together for **3** seconds.
- 7 **Diagnostic Mode** is active when LED's start blinking in sequence. This is the initial test position and the initial test - Lights/Buttons.

Scrolling through Diagnostic Mode tests:

Tests are selected by using the same method used to select cycles. Models with the cycle selection button uses the **cycles** button to move forward, holding a little longer for the test 00 (cycle lights) to 01 transition and press the **temp** key to go back to the previous test. Models with the rotary cycle selector use the rotary selector ring to go forward and back.

Test numbers are briefly displayed when each test is selected. The test numbers also correspond to the selector LEDs numbered from 1 at the top going down.

Exiting Diagnostic Mode:

Hold the **power** key for **3** sec, when not in 00 test step Lights/Buttons, or unplug the unit.

2 Diagnostic Mode Tests/Demo Mode

Diagnostic Mode Tests

MODE NUMBER	TEST NAME	COMPONENTS UNDER TEST	TEST CONDITIONS	DISPLAYED FEEDBACK
00 pre-test	Lights, Buttons	<ul style="list-style-type: none"> • LED indicators • LCD screen • Button response 		Number of key pressed. Note: This number may not necessarily correspond to key number on table on page 1.
01	Motor, NO HEAT, HUM ON	<ul style="list-style-type: none"> • Motor relay • Door switch 	Drum rotates for 10 mins (if door closed)	-- --
02	Motor, NTC1 ctrl heater, HUM ON, NTC1 temp on display	<ul style="list-style-type: none"> • Motor relay • Door switch • Heater relay • NTC1 	Drum rotates for 10 mins (if door closed), heater is on until NTC1 reads 44 C	NTC1 reading
03	Motor, NTC2 ctrl heater, HUM ON, NTC2 temp on display	<ul style="list-style-type: none"> • Motor relay • Door switch • Heater relay • NTC2 	Drum rotates for 10 mins (if door closed), heater is on until NTC2 reads 120 C	NTC2 reading
04	HUM ON, Mist valve ON	<ul style="list-style-type: none"> • Mist triac • Valve 	Mist on for 10 mins (if door closed)	-- --
05	Moisture sensor circuit open and short	<ul style="list-style-type: none"> • Moisture sensor 	Moisture sensor expects to read "open circuit" condition and "short circuit" condition*	00 (open) and 11 (short circuit) with nothing if sensor is between
06	Error history	<ul style="list-style-type: none"> • The last 3 errors in memory 	Errors are most recent first (in order of history) Note: Pressing temp + set keys together clears error history	E precedes the 2 character alarm code, alternating through the alarms

*The moisture sensor is to the lower left inside the door beside the lint screen. The technician may use metal to short sensor bars. The sensor is touch safe, some materials like dry fingers or a 10k ohm resistor should have no displayed value.

Demo Mode:

The Demo works in two ways: interactive mode and automatic loop.

The interactive mode enables the customer to use interface without activating the appliance. The machine behavior appears similar to operation. Start turns the drum light on and if the door is closed the ETR is decreased each second. The mist valve is not activated.

If no one interacts with the interface for 3 minutes, or **start** button hasn't been pushed, the machine an automatic loop instead, simulating the cycle execution only on display. This automatic loop cycles until someone touches the user interface and it goes back to interactive mode.

Entering Demo Mode:

- 1 Press **power** button to turn on unit
- 2 Select the 6th cycle position down from the upper most cycle.
- 3 Simultaneously press and hold **temp** and **set** buttons for 3 secs.
- 4 The message "dM" will blink 3 times in the center display.
- 5 If "dM" message does not appear, turn off machine and repeat previous steps.

Exiting Demo Mode:

To exit Demo Mode, perform the same sequence that was described earlier to enter Demo Mode. You may also perform a Factory Default Reset - see below.

Factory Default Reset:

- 1 Press **power** and look for console light up.
- 2 Within **7** secs, simultaneously press and hold **dry level** and **options** buttons for **3** secs.

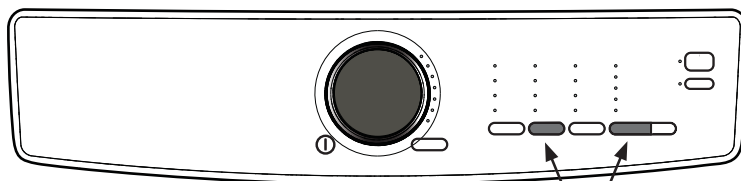

To return to factory settings, press the **dry level** and **options** buttons at the same time and hold until the signal sounds.

Dryer Error Codes 3

Error Code	Error Description	Possible Causes	Display Notification
41	Door opened at cycle start	Door open	Door open
42	Door Open sensing error	Door lock or wiring or sensing circuit on main board failure	Yes
51	Drum motor relay error	With line safe relay closed, motor sensing detects voltage on motor 1. Motor short circuit to ground (motor or wiring) 2. Electrical noise 3. Line safe relay problem (main board failure) 4. Motor relay open or short	No
52	Drum motor start sensing error	Motor relay driven but start sensing not congruent 1. Motor fault 2. Main board fault	No
53	Drum motor centrifugal switch error	Motor driven but sensing not congruent 1. Motor fault 2. Main board fault	No
54	Drum motor sensing error	Drum motor relay sensing circuit failure (main board failure)	No
61	Heater relay error	1. Heater disconnected (wiring or connector failure) 2. Heater failure 3. Heater relay failure (open circuit)	No
63	Heater short error	1. Heater sensing circuit failure (main board failure) 2. Heater failure	No
64	Heater open error	1. Heater sensing circuit failure (main board failure) 2. Heater failure	No
65	Thermostat open	Heater thermostat trip	No
67	Heater sensing error	Heater sensing circuit failure (main board failure)	No
71	NTC1 error	1. NTC open/disconnected 2. Main board fault	No
72	NTC1 error	1. NTC short 2. Main board fault	No
73	NTC2 error	1. NTC open/disconnected 2. Main board fault	No
74	NTC2 error	1. NTC short 2. Main board fault	No
91	User Interface communication error	1. Wiring failure 2. User Interface board failure 3. Main board failure	No
92	User Interface protocol incongruence error	The User Interface mounted is not compatible with the main board connected	No
93	MCF checksum error	Wrong machine configuration file	Yes
94	CCF checksum error	Wrong cycle configuration file	Yes
97	Missing program on CTF error	1. Wrong selector configuration (MCF) 2. Missing cycle on cycle table (CCF)	Yes
9C	User Interface configuration checksum error	Software problem between main board and User Interface board	Yes
9E	User Interface touch sensor not working	One or more touch buttons have calibration problems. 1. Electrical noise 2. Humidity/water on UI board 3. UI board defective	No
H1/B1	Power supply frequency out of range	1. Power supply problems 2. Wrong MCF 3. Main board failure	Yes
H2/B2	Power supply amplitude out of range (too HIGH)	1. Power supply problems - too HIGH VOLTAGE 2. Wrong MCF 3. Main board failure	Yes
H3/B3	Power supply amplitude out of range (too LOW)	1. Power supply problems - too LOW VOLTAGE 2. Wrong MCF 3. Main board failure	Yes
H4/B4	Line wiring error	Wrong line wiring/connection	Yes
HA/BD	Line safe relay short circuit error	Line safe relay problem (main board failure)	No
HE/BE	Line safe error	Line safe relay problem (main board failure)	No
HF/BF	Line safe sensing error	Line safe sensing circuit failure (main board failure)	No
F1	Ventilation blocked error	Air flow duct clogged or blocked, remove debris and clean and check one way vent operation	Yes
F6	Safety reset error	Main board fault	No

4 Fiche de Données Techniques de la Sécheuse

Ces renseignements sont destinés exclusivement aux techniciens qualifiés.

TABLE DES MATIÈRES

Passage au mode Diagnostic.....	4
Essais du mode Diagnostic de la sécheuse.....	5
Mode DÉMO.....	5
Codes d'erreur de la sécheuse.....	6
Remarques.....	10
Schéma de câblage de la sécheuse à gaz.....	11
Schéma de câblage de la sécheuse à électrique.....	12

Les mesures de sécurité présentées dans ce guide sont identifiées par le mot **AVERTISSEMENT** ou **ATTENTION** selon le type de risque présenté.

⚠ AVERTISSEMENT Ce symbole vous avertit à propos des situations pouvant causer des dommages matériels, des blessures graves ou même la mort.

⚠ ATTENTION Ce symbole vous avertit à propos des situations pouvant causer des dommages matériels ou des blessures.

⚠ ATTENTION

Sauf indication contraire, débranchez le courant électrique avant tout entretien.

Modèle de Sélecteur de Programme à Bouton-Poussoir

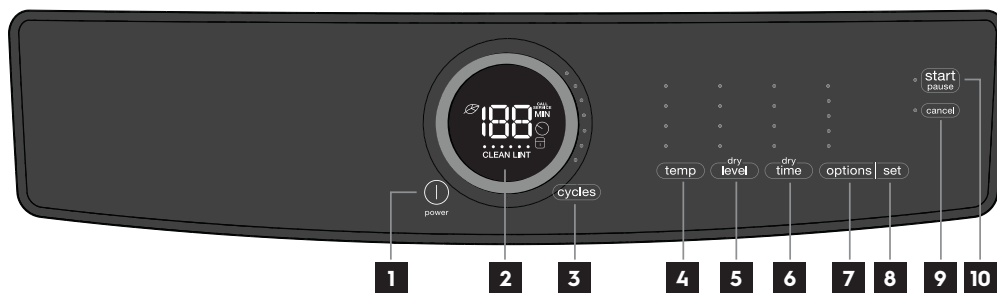

- 1 bouton d'alimentation
- 2 affichage des données du programme
- 3 sélecteur de programme
- 4 température
- 5 niveau de séchage
- 6 durée de séchage
- 7 options
- 8 choisir
- 9 annuler
- 10 démarrer/pause

Modèle de Sélecteur de Programme à Anneau Rotatif

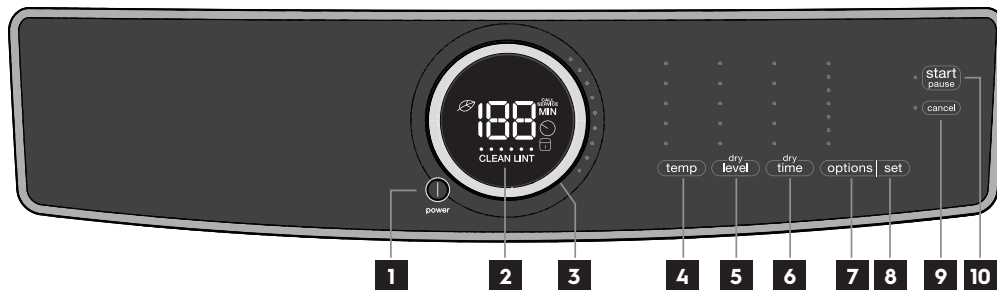

Passage au mode Diagnostic :

- 1 Appuyez sur **power** (marche/arrêt) pour mettre la machine en marche.
- 2 Faites tourner l'anneau de sélection du cycle (sur certains modèles) ou appuyez sur le bouton de cycle à plusieurs reprises (sur d'autres modèles) pour régler le cycle à **normal**.
- 3 Appuyez sur le bouton **start** (démarrer).
- 4 Éteignez la machine en appuyant sur le bouton **power** (marche/arrêt).
- 5 Allumez la machine en appuyant sur le bouton **power** (marche/arrêt) une autre fois.
- 6 Dans un délai de **7** secondes, appuyez simultanément sur les boutons **temp** (température) et **set** (Réglage) pendant **3** secondes.
- 7 Le mode Diagnostic est actif lorsque les DEL commencent à clignoter en séquence. Ceci est la position d'essai initiale et l'essai initial : Lumières/Boutons.

Défilement des essais du mode Diagnostic :

Les essais sont sélectionnés à l'aide de la même méthode qui est utilisée pour sélectionner les cycles. Pour les modèles disposant du bouton de sélection du cycle, utilisez le bouton cycles pour aller de l'avant, appuyez un peu plus longtemps pour l'essai 00 (lumières du cycle) à la transition 01 et appuyez sur la touche température pour revenir à l'essai précédent. Pour les modèles munis d'un sélecteur de cycle rotatif, utilisez l'anneau de sélection rotatif pour aller de l'avant et revenir en arrière.

Les numéros d'essai sont affichés brièvement lorsque chaque essai est sélectionné. Les numéros d'essai correspondent également aux DEL du sélecteur numérotés à partir de 1 en haut en descendant.

Sortie du mode Diagnostic :

Appuyez sur la touche **power** (marche/arrêt) pendant **3** secondes, lorsque les lumières/boutons d'étape d'essai ne sont pas en position 00, ou débranchez l'appareil.

Essais du Mode Diagnostic

NUMÉRO DE MODÈLE	NOM DE L'ESSAI	COMPOSANTS EN ESSAI	CONDITIONS D'ESSAI	COMMENTAIRE AFFICHÉ
00 essai préliminaire	Lumières, Boutons	<ul style="list-style-type: none"> • Voyants DEL • Écran ACL • Réponse du bouton 		Nombre de touches appuyées. Remarque : Ce nombre peut ne pas nécessairement correspondre au nombre de touches présenté au tableau à la page 4.
01	Moteur, AUCUNE CHALEUR, HUM ACTIVÉE	<ul style="list-style-type: none"> • Relais du moteur • Interrupteur de porte 	Le tambour tourne pendant 10 minutes (si la porte est fermée)	--
02	Moteur, élément chauffant NTC1 ctrl, HUM ON, temp NTC1 affichée	<ul style="list-style-type: none"> • Relais du moteur • Interrupteur de porte • Relais de l'élément chauffant • NTC1 	Le tambour tourne pendant 10 minutes (si la porte est fermée), l'élément chauffant fonctionne jusqu'à ce que NTC1 indique 44C	Lecture NTC1
03	Moteur, élément chauffant NTC2 ctrl, HUM ACTIVÉE, temp NTC2 affichée	<ul style="list-style-type: none"> • Relais du moteur • Interrupteur de porte • Relais de l'élément chauffant • NTC2 	Le tambour tourne pendant 10 minutes (si la porte est fermée), l'élément chauffant fonctionne jusqu'à ce que NTC2 indique 120 C	Lecture NTC2
04	HUM ACTIVÉE, robinet de brouillard ACTIVÉ	<ul style="list-style-type: none"> • Triac de brouillard • Robinet 	Brouillard activé pendant 10 minutes (si la porte est fermée)	--
05	Circuit du détecteur d'humidité ouvert et court	<ul style="list-style-type: none"> • Détecteur d'humidité 	Le détecteur d'humidité devrait afficher la condition « Circuit ouvert » et la condition* « Court-circuit »	00 (ouvert) et 11 (sans rien si le détecteur est entre
06	Historique des erreurs	<ul style="list-style-type: none"> • Les 3 dernières erreurs en mémoire 	Les erreurs sont présentées selon les plus récentes d'abord (selon l'ordre de l'historique) Remarque : Le fait d'appuyer sur les touches temp (température) et set (réglage) en même temps efface l'historique des erreurs	« E » précède le code d'alarme à 2 caractères et alterne d'une alarme à une autre

* Le détecteur d'humidité se trouve dans la partie inférieure gauche à l'intérieur de la porte à côté du filtre à charpie. Le technicien peut utiliser du métal sur les capteurs courts. Le capteur assure une protection contre les contacts. Certains éléments tels que les doigts secs ou une résistance de 10 k ohm ne devraient avoir aucune valeur affichée.

Mode Démo :

Le mode Démo fonctionne de deux façons : mode interactif et boucle automatique.

Le mode interactif permet au client d'utiliser l'interface sans activer l'appareil. Le comportement de la machine semble similaire à son fonctionnement. Le démarrage verrouille la porte, la lumière du tambour s'allume et l'ETR diminue chaque seconde. Le robinet de brouillard n'est pas activé.

Si personne n'interagit avec l'interface pendant 3 minutes, ou si personne n'appuie sur le bouton **start** (démarrer), la machine démarrera plutôt une boucle automatique, simulant l'exécution du cycle seulement à l'affichage. Cette boucle automatique effectue des cycles jusqu'à ce que quelqu'un touche l'interface utilisateur et revient au mode interactif.

Passage au mode Démo :

- 1 Appuyez sur le bouton **power** (marche/arrêt) pour mettre l'appareil en marche.
- 2 Sélectionnez la 6e position de cycle en descendant à partir du cycle supérieur.
- 3 Appuyez et maintenez enfoncés les boutons **temp** (température) et **set** (réglage) simultanément pendant 3 secondes.
- 4 Le message « dM » clignotera 3 fois dans l'affichage du centre.
- 5 Si le message « dM » n'apparaît pas, arrêtez la machine et répétez les étapes précédentes.

Sortie du mode Démo :

Pour sortir du mode Démo, suivez la séquence qui a été décrite précédemment pour accéder au mode Démo. Vous pouvez également effectuer une réinitialisation par défaut d'usine. Voir ci-dessous.

Réinitialisation par défaut d'usine :

- 1 Appuyez sur **power** (marche/arrêt) et attendez que la console s'allume.
- 2 Dans un délai de **7** secondes, appuyez sur les boutons **dry level** (niveau de séchage) et **options** (options) simultanément pendant **3** secondes.

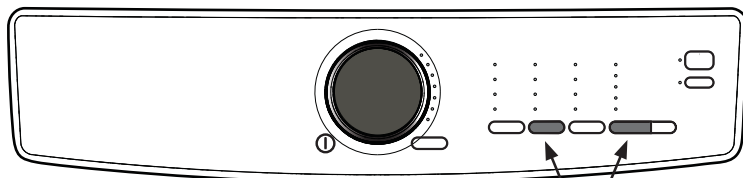

Appuyez sur les deux boutons et maintenez-les enfoncés pendant dix secondes pour revenir aux réglages en usine.

6 Codes d'Erreur de la Sécheuse

Code d'Erreur	Description de l'Erreur	Cause Possible	Commentaire Affiché
41	Porte ouverte au démarrage du cycle	Ouverture de la porte	« Door open »
42	Erreur de détection d'ouverture de la porte	Verrou de la porte, câblage ou circuit de détection sur le tableau principal défectueux	Oui
51	Erreur de relais du moteur du tambour	Le relais de sécurité de la ligne étant fermée, la détection du moteur détecte la tension sur le moteur 1. Court-circuit du moteur mis à la terre (moteur ou câblage) 2. Bruit électrique 3. Problème de relais de sécurité de la ligne (tableau principal défectueux) 4. Relais du moteur ouvert ou court	Non
52	Erreur de détection du démarrage du moteur du tambour	Relais du moteur actionné, mais détection du démarrage incompatible 1. Moteur défectueux 2. Tableau principal défectueux	Non
53	Erreur de l'interrupteur centrifuge du moteur du tambour	Moteur actionné, mais détection incompatible 1. Moteur défectueux 2. Tableau principal défectueux	Non
54	Erreur de détection du moteur du tambour	Circuit de détection du relais du moteur du tambour défectueux (tableau principal défectueux)	Non
61	Erreur de relais de l'élément chauffant	1. Élément chauffant débranché (câblage ou connecteur défectueux) 2. Élément chauffant défectueux 3. Relais de l'élément chauffant défectueux (circuit ouvert)	Non
63	Erreur relative au court-circuit de l'élément chauffant	1. Circuit de détection de l'élément chauffant défectueux (tableau principal défectueux) 2. Élément chauffant défectueux	Non
64	Erreur relative à l'ouverture de l'élément chauffant	1. Circuit de détection de l'élément chauffant défectueux (tableau principal défectueux) 2. Élément chauffant défectueux	Non
65	Thermostat ouvert	Déclenchement du thermostat de l'élément chauffant	Non
67	Erreur de détection de l'élément chauffant	Circuit de détection de l'élément chauffant défectueux (tableau principal défectueux)	Non
71	Erreur NTC1	1. NTC ouvert/débranché 2. Tableau principal défectueux	Non
72	Erreur NTC1	1. NTC court 2. Tableau principal défectueux	Non
73	Erreur NTC2	1. NTC ouvert/débranché 2. Tableau principal défectueux	Non
74	Erreur NTC2	1. NTC court 2. Tableau principal défectueux	Non
91	Erreur de communication de l'interface utilisateur	1. Câblage défectueux 2. Tableau de l'interface utilisateur défectueux 3. Tableau principal défectueux	Non
92	Erreur d'incompatibilité de protocole de l'interface utilisateur	L'interface utilisateur monté est incompatible avec le tableau principal qui est branché	Non
93	Erreur de checksum MCF	Mauvais fichier de configuration de la machine	Oui
94	Erreur de checksum CCF	Mauvais fichier de configuration du cycle	Oui
97	Programme manquant de l'erreur CTF	1. Mauvaise configuration du sélecteur (MCF) 2. Cycle manquant du tableau du cycle (CCF)	Oui
9C	Erreur de checksum de configuration de l'interface utilisateur	Problème logiciel entre le tableau principal et le tableau d'interface utilisateur	Oui
9E	Le détecteur tactile de l'interface utilisateur ne fonctionne pas	Un ou plusieurs boutons tactiles présentent des problèmes d'étalonnage. 1. Bruit électrique 2. Humidité/eau sur le tableau UI. 3. Tableau UI défectueux	Non
H1/B1	Fréquence de l'alimentation électrique hors limites	1. Problèmes d'alimentation électrique 2. Mauvais MCF 3. Tableau principal défectueux	Oui
H2/B2	Amplitude de l'alimentation électrique hors limites (trop ÉLEVÉE)	1. Problèmes d'alimentation électrique - TENSION trop ÉLEVÉE 2. Mauvais MCF 3. Tableau principal défectueux	Oui
H3/B3	Amplitude de l'alimentation électrique hors limites (trop FAIBLE)	1. Problèmes d'alimentation électrique - TENSION trop BASSE 2. Mauvais MCF 3. Tableau principal défectueux	Oui
H4/B4	Erreur d'alimentation électrique	Mauvaise alimentation/connexion électrique	Oui
HA/BD	Erreur de court-circuit du relais de sécurité de la ligne	Problème de relais de sécurité de la ligne (tableau principal défectueux)	Non
HE/BE	Erreur liée à la sécurité de la ligne	Problème de relais de sécurité de la ligne (tableau principal défectueux)	Non
HF/BF	Erreur de détection de sécurité de la ligne	Circuit de détection de sécurité de la ligne défectueux (tableau principal défectueux)	Non
F1	Erreur de blocage de la ventilation	Si le conduit d'air est bloqué ou obstrué, retirez les débris, nettoyez et vérifiez le fonctionnement unidirectionnel de la ventilation	Oui
F6	Erreur de réinitialisation de sécurité	Tableau principal défectueux	Non

Esta información está dirigida solo para Técnicos calificados.

Las indicaciones de seguridad incluidas en este manual aparecen precedidas de un aviso titulado "ADVERTENCIA" o "PRECAUCIÓN", de acuerdo con el nivel de riesgo.

ÍNDICE

Ingreso al Modo de Diagnóstico.....	7
Pruebas en el Modo de Diagnóstico de la Secadora	8
Modo de Demostración	8
Códigos de Error de la Secadora	9
Notas.....	10
Diagrama de Conexiones de la Secadora a Gas.....	11
Diagrama de Conexiones de la Secadora Eléctrica.....	12

⚠ ADVERTENCIA Este símbolo le advierte sobre situaciones que pueden causar lesiones personales graves, la muerte o daños materiales.

⚠ PRECAUCIÓN Este símbolo le advierte sobre situaciones que pueden causar lesiones personales o daños materiales.

⚠ PRECAUCIÓN

A menos que se especifique lo contrario, desconectar la corriente eléctrica antes de las reparaciones.

Modelo con Selector de Ciclos por Botón

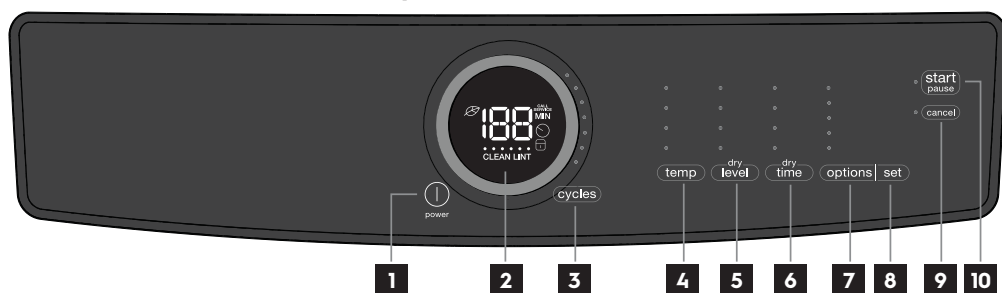

- 1** botón de encendido/ apagado
- 2** pantalla de estado
- 3** selector de ciclo
- 4** temperatura
- 5** nivel de secado
- 6** tiempo de secado
- 7** opciones
- 8** seleccionar
- 9** cancelar
- 10** botón de inicio/pausa

Modelo con Selector de Ciclos por Anillo Rotativo

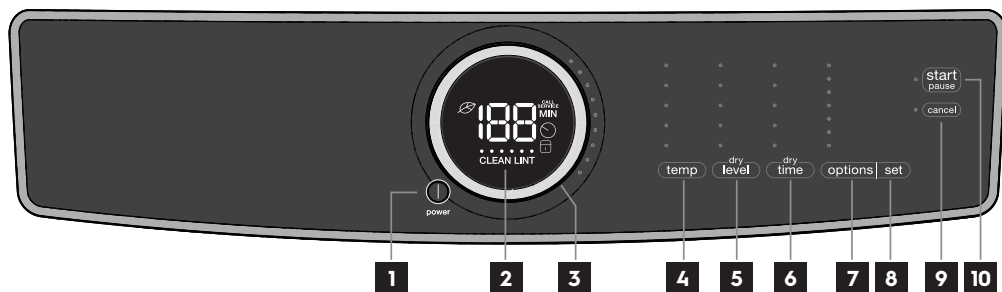

Ingreso al modo de diagnóstico

- 1 Presione **power** (alimentación) para encender la máquina.
- 2 Haga girar el anillo selector de ciclos (en algunos modelos) o presione reiteradamente el botón de ciclos (en otros modelos) para ajustar el ciclo a **normal**.
- 3 Presione el botón **start** (arranque).
- 4 Desconecte la alimentación de la máquina presionando el botón **power** (alimentación).
- 5 Conecte la alimentación de la máquina presionando de nuevo el botón **power** (alimentación).
- 6 Antes de que transcurran **7** segundos, mantenga presionados los botones **temp** (temperatura) + **set** (ajuste) juntos durante **3** segundos.
- 7 El **Modo de Diagnóstico** estará activo cuando los LED comiencen a destellar en secuencia. Esta es la posición de prueba inicial y la prueba inicial - Luces/Botones.

Desplazarse a través de las pruebas del Modo de diagnóstico:

Las pruebas se seleccionan usando el mismo método que se utilizó para seleccionar los ciclos. Los modelos con el botón de selección de ciclos, usan este botón para avanzar, manteniéndolo presionado un poco más para la transición de prueba 00 (luces de ciclo) a 01 y presionando la tecla de **temp** (temperatura) para volver a la prueba anterior. Los modelos con el selector rotativo de ciclos usan el anillo selector rotativo para avanzar y retroceder.

Los números de las pruebas se exhiben brevemente cuando se selecciona cada prueba. Los números de las pruebas también corresponden a los LED del selector, numerados desde 1 en el tope y decreciendo.

Salida del modo de diagnóstico:

Mantenga presionada la tecla **power** (alimentación) durante **3** seg, cuando no esté en el paso de prueba 00 Luces/Botones, o desenchufe la unidad.

8 Pruebas en el Modo de Diagnóstico/Modo de Demostración

Pruebas en el Modo de Diagnóstico

NÚMERO DE MODO	NOMBRE DE LA PRUEBA	COMPONENTES BAJO PRUEBA	CONDICIONES DE LA PRUEBA	RETROALIMENTACIÓN EXHIBIDA
00 pre-prueba	Luces, Botones	<ul style="list-style-type: none"> Indicadores LED Pantalla LCD Respuesta de botón 		Número de tecla presionado. Nota: Este número puede no corresponder necesariamente al número de tecla de la página 1.
01	Motor, SIN CALEF., "HUM" ENCENDIDO	<ul style="list-style-type: none"> Relé del motor Interruptor de puerta 	El tambor rota durante 10 minutos (si la puerta está cerrada)	-- --
02	Motor, NTC1 calef. ctrl., "HUM" ENCENDIDO, temperatura de NTC1 en visor	<ul style="list-style-type: none"> Relé del motor Interruptor de puerta Relé de calefactor NTC1 	El tambor gira durante 10 minutos (si la puerta está cerrada), el calefactor está encendido hasta que NTC1 indique 44 C	Lectura de NTC1
03	Motor, NTC2 calef. ctrl., "HUM" ENCENDIDO, temperatura de NTC2 en visor	<ul style="list-style-type: none"> Relé del motor Interruptor de puerta Relé de calefactor NTC2 	El tambor gira durante 10 minutos (si la puerta está cerrada), el calefactor está encendido hasta que NTC2 indique 120 C	Lectura de NTC2
04	"HUM" ENCENDIDO, Válvula de rocío ENCENDIDA	<ul style="list-style-type: none"> Triac de rocío Válvula 	El rocío encendido durante 10 minutos (si la puerta está cerrada)	-- --
05	Circuito de sensor de humedad abierto y en corto	<ul style="list-style-type: none"> Sensor de humedad 	El sensor de humedad espera leer la condición "circuito abierto" y la condición "cortocircuito" *	00 (abierto) y 11 (cortocircuito) con nada si el sensor está entre
06	Historial de errores	<ul style="list-style-type: none"> Los últimos 3 errores en la memoria 	Los errores se exhiben en orden de historial (los más recientes primero) Nota: Si se presionan las teclas temp (temperatura) + set (ajuste) conjuntamente, se borra el historial de errores	"E" precede al código de alarma de 2 caracteres, alternando a través de las alarmas

*El sensor de humedad está abajo y a la izquierda dentro de la puerta, junto a la malla de pelusa. El técnico puede usar metal para cortocircuitar las barras del sensor. El sensor puede tocarse con seguridad, algunos materiales como los dedos secos o un resistor de 10 kohmios no deberían indicar valor.

Modo de Demostración:

La Demostración funciona de dos maneras: en modo interactivo y en lazo automático.

El modo interactivo habilita al cliente a usar la interfaz sin activar el electrodoméstico. El comportamiento de la máquina parecerá similar al de funcionamiento. El arranque enciende la luz del tambor y, si la puerta está cerrada, el ETR disminuye a cada segundo. La válvula de rocío no se activa

Si nadie interactúa con la interfaz durante 3 minutos, o si no se ha presionado el botón **start** (arranque), la máquina entrará en un lazo automático, simulando la ejecución del ciclo solo en el visor. Este ciclo automático seguirá funcionando hasta que alguien toque la interfaz de usuario y entonces volverá al modo interactivo.

Ingreso al Modo de Demostración:

- 1 Presione el botón **power** (alimentación) para encender la unidad.
- 2 Seleccione la posición del 6º ciclo desde el ciclo más alto.
- 3 Simultáneamente presione y retenga presionados los botones **temp** (temperatura) y **set** (ajuste) durante **3** segundos.
- 4 El mensaje "dM" (Modo de demostración) parpadeará 3 veces en el visor central.
- 5 Si no aparece el mensaje "dM", apague la máquina y repita los pasos previos.

Salida del Modo de demostración:

Para salir del Modo de demostración, realice la misma secuencia que se describió antes para ingresar al Modo de demostración. También puede realizar un Restablecimiento a Valores Predeterminados de Fábrica - ver a continuación.

Restablecimiento a Valores Predeterminados de Fábrica:

- 1 Presione **power** (alimentación) y observe si se enciende la consola.
- 2 Antes de que transcurran **7** segundos, presione simultáneamente y retenga presionados los botones **dry level** (nivel de secado) y **options** (opciones) durante 3 segundos.

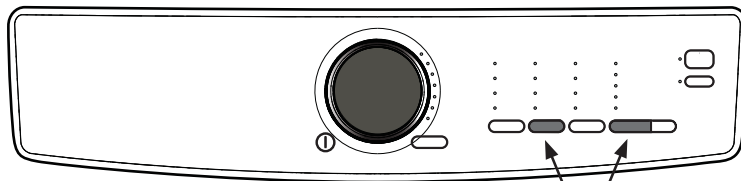

Oprima y mantenga oprimidos ambos botones durante diez segundos para regresar a las indicaciones de la fábrica.

Códigos de Error de la Secadora 9

Código de Error	Descripción del Error	Posibles Condiciones de Falla	Retroalimentación Exhibida
41	Puerta abierta al comienzo del ciclo	Puerta abierta	"Door open"
42	Error de detección de puerta abierta	Falla de la cerradura de la puerta o del circuito de detección en la placa principal	Si
51	Error del relé del motor del tambor	Con el relé de seguridad de línea cerrado, el sensor del motor detecta el voltaje en el motor 1. Cortocircuito a masa del motor (motor o cableado) 2. Ruido eléctrico 3. Problema en el relé de seguridad de línea (falla de placa principal) 4. Relé de motor abierto o en corto	No
52	Error de detección de arranque de motor de tambor	Relé de motor activado pero la detección de arranque no es congruente 1. Falla del motor 2. Falla de la placa principal	No
53	Error de la llave centrífuga del motor de tambor	El motor está activado pero la detección no es congruente 1. Falla del motor 2. Falla de la placa principal	No
54	Error de detección del motor del tambor	Falla del circuito de detección del relé del motor del tambor (falla de la placa principal)	No
61	Error del relé del calefactor	1. Calefactor desconectado (falla del cableado o del conector) 2. Falla del calefactor 3. Falla del relé del calefactor (circuito abierto)	No
63	Error de cortocircuito del calefactor	1. Falla del circuito de detección del calefactor (falla de la placa principal) 2. Falla del calefactor	No
64	Heater open error	1. Heater sensing circuit failure (main board failure) 2. Heater failure	No
65	Termostato abierto	Activación del termostato del calefactor	No
67	Error de detección del calefactor	Falla del circuito de detección del calefactor (falla de la placa principal)	No
71	Error de NTC1	1. NTC abierto/desconectado 2. Falla de la placa principal	No
72	Error de NTC1	1. NTC en cortocircuito 2. Falla de la placa principal	No
73	Error de NTC2	1. NTC abierto/desconectado 2. Falla de la placa principal	No
74	Error de NTC2	1. NTC en cortocircuito 2. Falla de la placa principal	No
91	Error de comunicación de Interfaz de usuario	1. Falla de cableado 2. Falla de placa de Interfaz de usuario 3. Falla de la placa principal	No
92	Error de incongruencia del protocolo de la Interfaz de usuario	La Interfaz de usuario montada no es compatible con la placa principal conectada	No
93	Error "checksum" de MCF	Archivo de configuración de máquina erróneo	Si
94	Error "checksum" de CCF	Archivo de configuración de ciclo erróneo	Si
97	Falta programa en error de CTF	1. Configuración de selector errónea (MCF) 2. Falta ciclo en tabla de ciclo (CCF)	Si
9C	Error de "checksum" en configuración de Interfaz de usuario	Problema de software entre la placa principal y la placa de Interfaz de usuario	Si
9E	El sensor táctil de la Interfaz de usuario no funciona	Uno o más botones táctiles tienen problemas de calibración. 1. Ruido eléctrico 2. Humedad/agua en la placa de Interfaz de usuario 3. Placa de Interfaz de usuario defectuosa	No
H1/B1	Frecuencia de fuente de alimentación fuera de rango	1. Problemas en la fuente de alimentación 2. MCF erróneo 3. Falla de la placa principal	Si
H2/B2	Amplitud de la fuente de alimentación fuera de rango (demasiado ALTA)	1. Problemas en la fuente de alimentación - VOLTAJE demasiado elevado 2. MCF erróneo 3. Falla de la placa principal	Si
H3/B3	Amplitud de la fuente de alimentación fuera de rango (demasiado BAJA)	1. Problemas en la fuente de alimentación - VOLTAJE demasiado bajo 2. MCF erróneo 3. Falla de la placa principal	Si
H4/B4	Error de cableado de línea	Cableado/conexión de línea erróneo	Si
HA/BD	Error de cortocircuito de relé de seguridad de línea	Problema en el relé de seguridad de línea (falla de placa principal)	No
HE/BE	Error de seguridad de línea	Problema en el relé de seguridad de línea (falla de placa principal)	No
HF/BF	Error de detección de seguridad de línea	Falla del circuito de detección de seguridad de línea (falla de la placa principal)	No
F1	Error por bloqueo de ventilación	El conducto de flujo de aire está obstruido o bloqueado; elimine los residuos y limpie y verifique la operación de las ventilaciones en un sentido	Si
F6	Error de restablecimiento de seguridad	Falla de placa principal	No

Wiring Diagram - Gas Dryer (A04641701)

L-N: 120V @ 60Hz

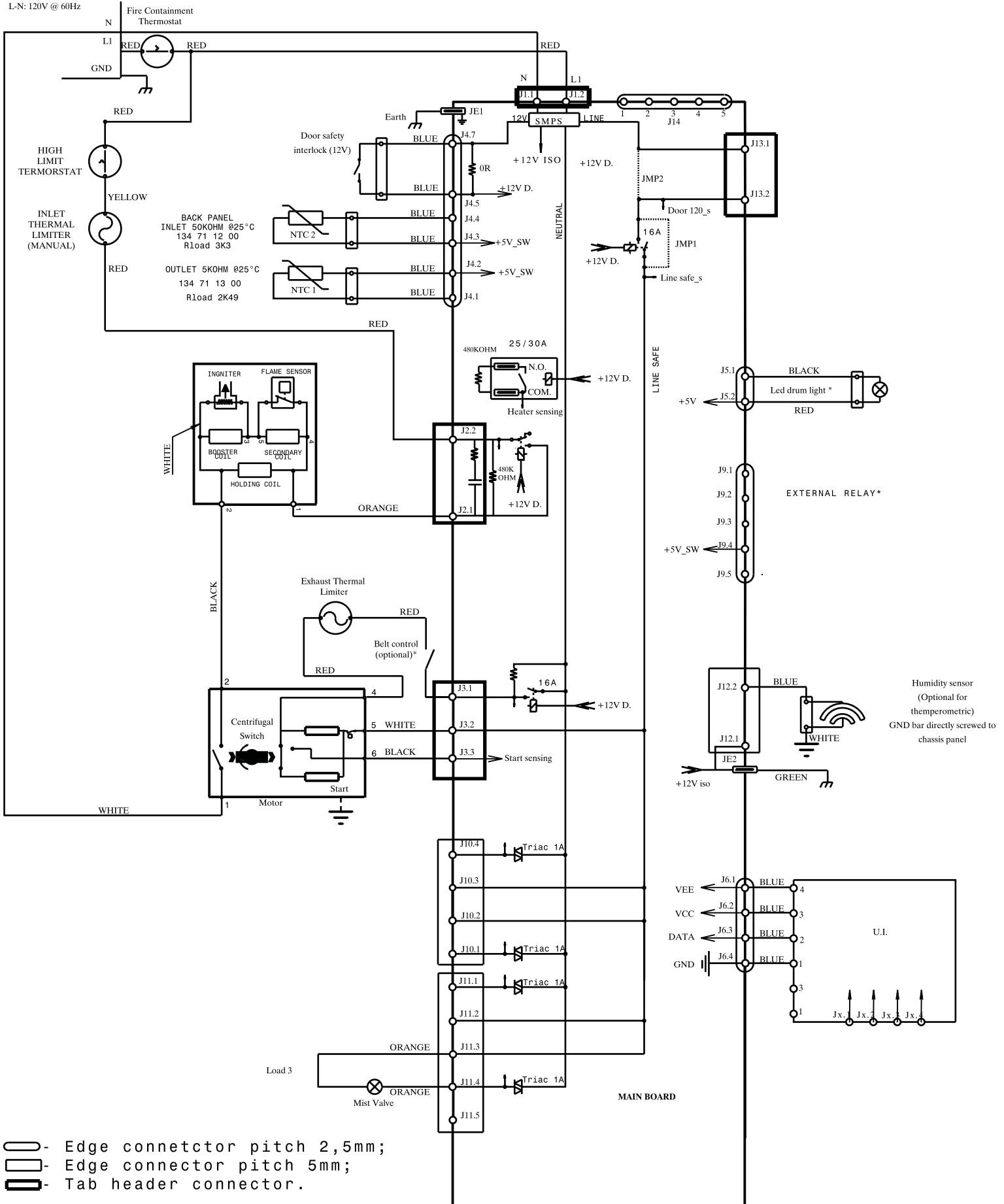

- Edge connector pitch 2,5mm;
- Edge connector pitch 5mm;
- Tab header connector.

⚠ CAUTION
ELECTRICAL SHOCK HAZARD
 To avoid electrical shock, disconnect electrical current before servicing.

⚠ ATTENTION
RISQUE DE CHOC ÉLECTRIQUE
 Pour éviter tout choc électrique, débranchez le courant électrique avant l'entretien.

⚠ PRECAUCIÓN
PELIGRO DE DESCARGA ELÉCTRICA
 Para evitar descargas eléctricas, desconecte la corriente eléctrica antes de dar servicio.

Wiring Diagram - Electric Dryer (A04641601)

L-N: 120V @ 60Hz

L1-L2: 240/208V @ 60Hz

WIRE NOT INCLUDED IN MODELS PROVIDED WITH 4-WIRE POWER CORD.

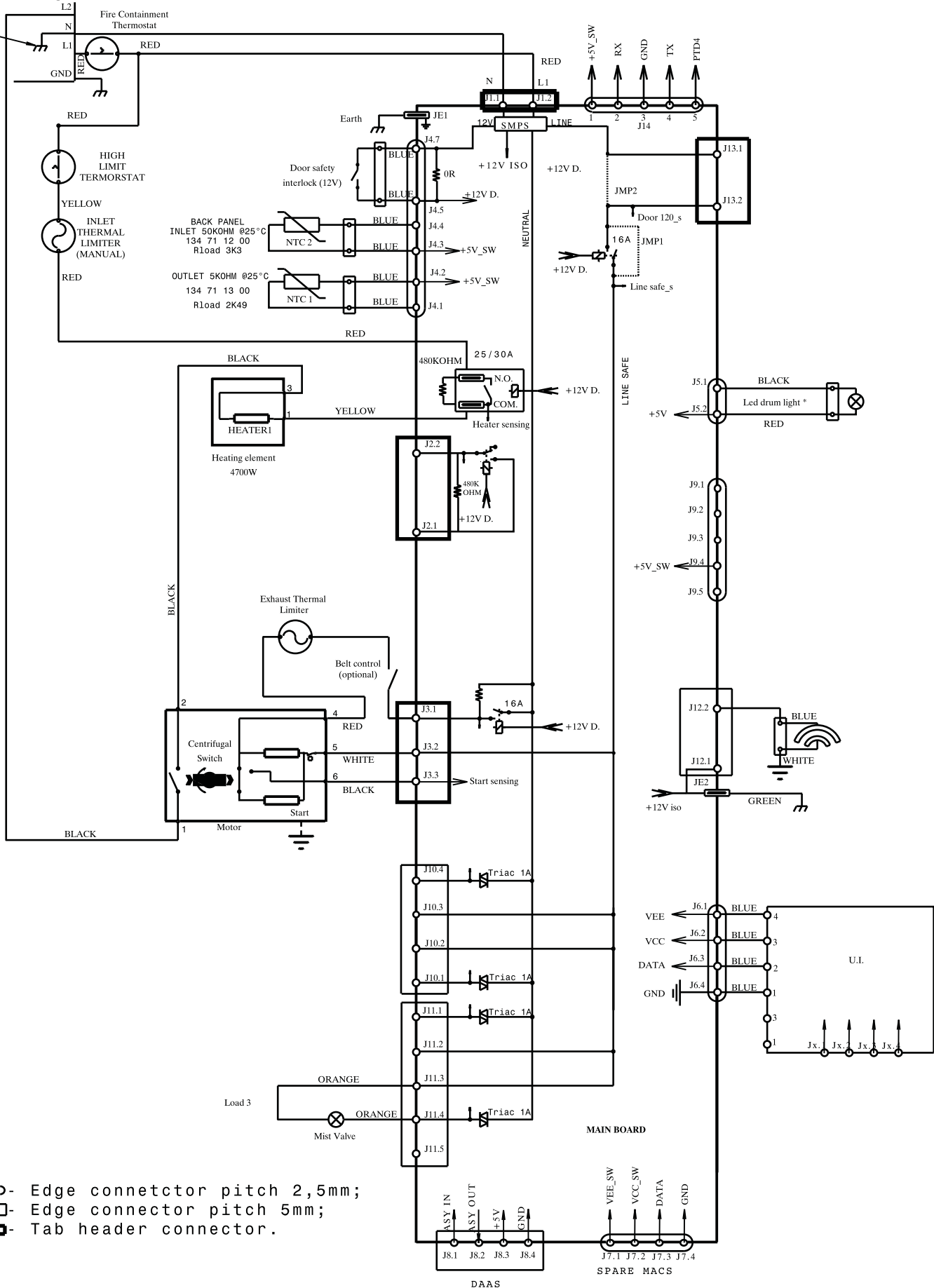

- Edge connector pitch 2,5mm;
- Edge connector pitch 5mm;
- Tab header connector.

CAUTION
ELECTRICAL SHOCK HAZARD
 To avoid electrical shock, disconnect electrical current before servicing.

ATTENTION
RISQUE DE CHOC ÉLECTRIQUE
 Pour éviter tout choc électrique, débranchez le courant électrique avant l'entretien.

PRECAUCIÓN
PELIGRO DE DESCARGA ELÉCTRICA
 Para evitar descargas eléctricas, desconecte la corriente eléctrica antes de dar servicio.