

Washer

Use & Care Guide

Table of Contents



Important Safety Instructions 1-2



Operating Tips 3-4



Using the Controls
4 Speed Select Models 5-6
Electronic Control Models 7-9



Special Features 10-11



Care & Cleaning 11



Troubleshooting 12



Service & Warranty 13

Guide d'utilisation
et d'entretien 14

Guía de uso y cuidado 30



Important Safety Instructions

Installer: Please leave this guide with this appliance.

Consumer: Please read and keep this guide for future reference. Keep sales receipt and/or canceled check as proof of purchase.

Model Number _____

Serial Number _____

Date of Purchase _____

If you have questions, call:

Maytag Customer Assistance

1-800-688-9900 U.S.A.

1-800-688-2002 Canada

(Mon.-Fri., 8am-8pm Eastern Time)

Internet: <http://www.maytag.com>

U.S. Customers using TTY for deaf, hearing impaired or speech impaired, call 1-800-688-2080.

In our continuing effort to improve the quality and performance of our appliances, it may be necessary to make changes to the appliance without revising this guide.

For service information, see page 13.

What You Need to Know About Safety Instructions

Warning and Important Safety Instructions appearing in this guide are not meant to cover all possible conditions and situations that may occur. Common sense, caution and care must be exercised when installing, maintaining or operating appliance.

Always contact the manufacturer about problems or conditions you do not understand.

Recognize Safety Symbols, Words, Labels

⚠ WARNING

WARNING – Hazards or unsafe practices which **COULD** result in severe personal injury or death.

⚠ CAUTION

CAUTION – Hazards or unsafe practices which **COULD** result in minor personal injury.

⚠ WARNING! FIRE HAZARD

Do not add gasoline, dry-cleaning solvents, or other flammable or explosive substances to the wash water. These substances give off vapors that could ignite or explode.

Do not wash articles which have been previously cleaned, washed, soaked, or spotted with gasoline, dry-cleaning solvents, oil, waxes, chemical solvents, alcohol, turpentine, or other flammable or explosive materials. These substances will be retained in articles, and articles which still contain these flammable or explosive substances give off vapors that could ignite or explode.

Observe these precautions when using cleaning fluids, spot or stain removers, etc. These products should be labeled "nonflammable." Use according to manufacturers directions in a well ventilated area or outdoors. Thoroughly rinse articles by hand before placing them in the washer. Some of these products – rust removers for example – will damage components and the finish of the washer.

Keep area around and underneath washer free from the accumulation of combustible materials, such as lint, paper, rags, gasoline, and all other flammable vapors and liquids.

HYDROGEN GAS IS EXPLOSIVE! Under certain conditions, hydrogen gas may be produced in a hot water system that has not been used for two weeks or more. If the hot water system has not been used for such a period, before using the washer, turn on all the hot water faucets and let the water flow from each faucet for several minutes. This will release any accumulated hydrogen gas. As this gas is flammable, do not smoke or use an open flame during this time.

Recent studies have shown that if vegetable oil contaminated materials are incompletely washed, a carry-over and buildup of the oil may contribute to a chemical reaction (spontaneous combustion) that could cause a load to catch fire by itself. This would be more likely to happen if the load were left in the dryer after tumbling stopped or if items were folded and stacked while warm.



Important Safety Instructions

⚠ WARNING

To reduce the risk of fire, explosion, electric shock, or personal injury when using your washer, follow basic safety precautions, including the following:

1. Read all instructions before using the appliance.
2. As with any equipment using electricity and having moving parts, there are potential hazards. To use this appliance safely, the operator should become familiar with the instructions for operation of the appliance and always exercise care when using it.
3. **Do not** install or store this appliance where it will be exposed to the weather.
4. Install and level washer on a floor that can support the weight
5. This appliance must be properly grounded. Never plug the appliance cord into a receptacle which is not grounded adequately and in accordance with local and national codes. See installation instructions for grounding this appliance.
6. To avoid the possibility of fire or explosion:
 - a. **Do not** wash items that have been previously cleaned in, washed in, soaked in, or spotted with gasoline, dry-cleaning solvents, other flammable or explosive substances as they give off vapors that could ignite or explode. Hand wash and line dry any items containing these substances.

Any material on which you have used a cleaning solvent, or which is saturated with flammable liquids or solids, should not be placed in the washer until all traces of these liquids or solids and their fumes have been removed.

These items include acetone, denatured alcohol, gasoline, kerosene, some liquid household cleaners, some spot removers, turpentine, waxes and wax removers.
 - b. **Do not** add gasoline, dry-cleaning solvents, or other flammable or explosive substances to the wash water. These substances give off vapors that could ignite or explode.
 - c. Under certain conditions, hydrogen gas may be produced in a hot water system that has not been used for two weeks or more. **HYDROGEN GAS IS EXPLOSIVE.** If the hot water system has not been used for such a period, before using a washing machine or combination washer-dryer, turn on all hot water faucets and let the water flow from each for several minutes. This will release any accumulated hydrogen gas. As the gas is flammable, do not smoke or use an open flame during this time.
- d. **Do not** wash or dry items that are soiled with vegetable or cooking oil. These items may contain some oil after laundering. Due to the remaining oil, the fabric may smoke or catch fire by itself.
7. **Do not** reach into the appliance if the tub or agitator is moving.
8. **Do not** allow children or pets to play on, in, or in front of the appliance. Close supervision is necessary when the appliance is used near children and pets.
9. **Do not** tamper with controls.
10. **Do not** repair or replace any part of the appliance or attempt any servicing unless specifically recommended in published user-repair instructions that you understand and have the skills to carry out.
11. Unplug power supply cord before attempting to service your washer. Service is to be done only by qualified service personnel.
12. The agitator should not be removed. If the agitator is removed, it must be replaced by pushing down completely and the locking screw tightened before the washer is operated.
13. Keep all laundry aids such as detergents, bleach, etc., out of the reach of children, preferably in a locked cabinet. Use laundry aids only as directed by the manufacturer. Observe all warnings on container labels.
14. Keep the area around and underneath washer free from the accumulation of combustible materials, such as lint, paper, rags, gasoline, and all other flammable vapors and liquids.
15. **Do not** use chlorine bleach and ammonia or acids (such as vinegar or rust remover) in the same wash. Hazardous fumes can form.
16. **Do not** machine wash fiberglass materials. Small particles can stick to fabrics washed in following loads and cause skin irritation.
17. For flame resistant finishes - follow garment manufacturer's instructions carefully. Improper laundering could remove the finish.
18. Before the appliance is removed from service or discarded, remove the door to the washing compartment.
19. Inlet hoses are subject to damage and deterioration over time. Check the hoses periodically for bulges, kinks, cuts, wear or leaks and replace them every five years.

SAVE THESE INSTRUCTIONS



Operating Tips

Detergent

- Use either liquid or granular laundry detergent. **For best results, be sure detergent is added to the washer BEFORE the load and be sure the wash water is above 60° F.**
- Use the correct amount of detergent for the load size, soil level and water conditions. Use more detergent if you have hard water and very soiled loads.

If you have soft water or a lightly soiled load, use less detergent. (See manufacturer's instructions.)
- Wipe up any detergent spills on the washer.

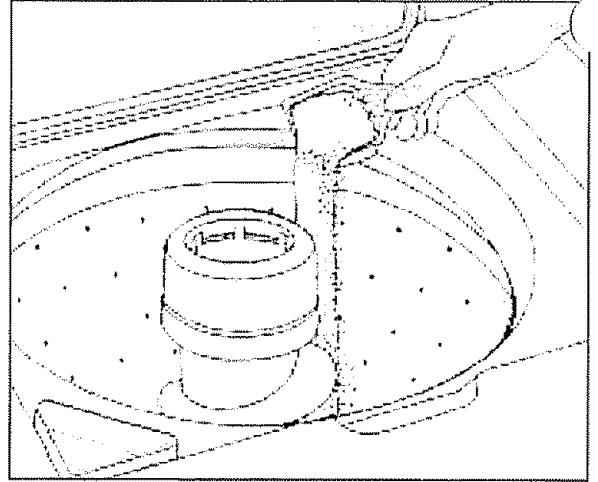

Loading

- For best results add the detergent to the washtub before adding the load.
 - Put dry, unfolded clothes loosely in the tub, up to the top row of holes for a maximum load.
 - Do not wrap large items like sheets around the agitator.
 - Mix large and small items for best circulation. Wash bulky items like blankets separately.
 - When laundering wrinkle free items or items of delicate construction, washable woolens or loosely knit items, never use less than the MEDIUM water level setting. This will minimize shrinkage, wrinkling and pulling of seams.
-
- Close lid carefully to avoid slamming.

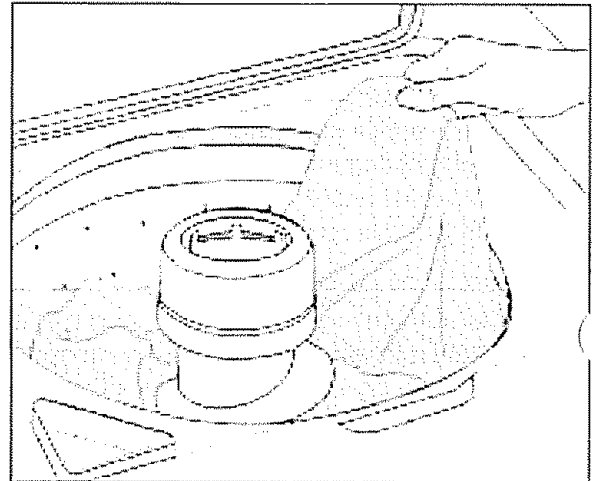



Operating Tips

Additional tips

- During the spin, it is possible for the load to become unevenly distributed in the tub. If this happens, push **in** the control dial, open the lid, redistribute the load, close the lid and restart the washer. The spin will resume at the point it was interrupted.
- The washer will pause briefly throughout each cycle. These pauses are normal.
- This washer is designed so that it will not agitate or spin when the lid is open. It will, however, fill with the lid open so water is available for pretreating stains or diluting fabric softener.
- If you open the lid during a spin cycle, the washer will stop. When the lid is closed and the washer is restarted, the washer will continue the cycle at the point it was interrupted.



Using the Controls – 4 Speed Select Models

STEP 1

Select Water Level

Determine the selected setting based on clothes load size. Selection should provide sufficient water to permit clothes to circulate freely during agitation. On select models, the Infinite Water Level control allows you to select a specific setting or anywhere in between.

It may become necessary, due to bulky fabrics, to adjust the water level after agitation begins. To adjust the water level, turn the control to **reset** and then back to the desired setting.

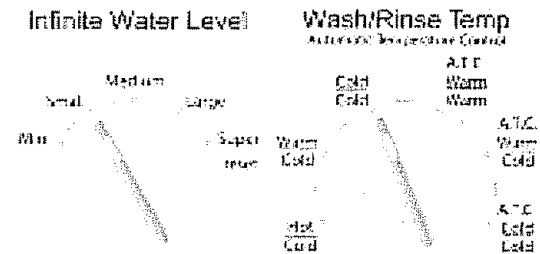

WATER LEVEL SETTING	LOAD SIZE
Mini	1/4 Full
Small	1/4 - 1/3
Medium	1/3 - 1/2
Large	1/2 - 2/3
Super	3/4 - Full

Note: Items must circulate freely for best results.

STEP 2

Select Wash/Rinse Temperature

Your washer gives you a choice of hot, warm or cold water for washing and cold or warm water (select models) for rinsing.

WASH/RINSE TEMPS	LOAD TYPE
Hot/Cold	White and heavily soiled, color-fast items.
Warm/Warm (select models)	Moderately soiled, colored items; Delicate items.
Warm/Cold	Moderately soiled, colored items; most permanent press items.
Cold/Cold	Brightly colored, lightly soiled items; washable woolens.

Automatic Temperature Control (A.T.C.) (select models) provides the optimal wash water temperature for cleaning. To save energy, this washer will regulate wash water temperatures by mixing hot and cold water to reach the proper water temperature.

MAYTAG Commercial Quality Stainless Steel Tub / 5-Perforate Capacity

WASH/RINSE TEMPS	LOAD TYPE
These settings feature Automatic Temperature Control:	
ATC Hot/Cold, ATC Warm/Cold, ATC Warm/Warm	Saves energy by adding cold water to the hot water from your water heater. Provides optimum cleaning at lower temperatures.
ATC Cold/Cold	May add hot water to the incoming cold water as the washer fills. This assures that the water will be warm enough to properly activate detergent.

STEP 3

Select Wash/Spin Speed

Your washer has selectable wash and spin speed combinations.

WASH/SPIN SPEED	LOAD TYPE
Regular Normal/Fast	Sturdy fabrics needing maximum water extraction like jeans, towels and bedding.
Perm Press Normal/Slow	Sturdy fabrics needing a slower spin speed to reduce wrinkling, such as dress shirts and dress pants.
Delicate Gentle/Slow	Delicate fabrics needing slower spin speed because of clothing construction.
Hand Wash Ex. Gentle/Slow	Intermittent slow agitation and soak to gently wash the most delicate items.

Note: In wash water temperatures below 60° F, detergents do not dissolve well or clean well.

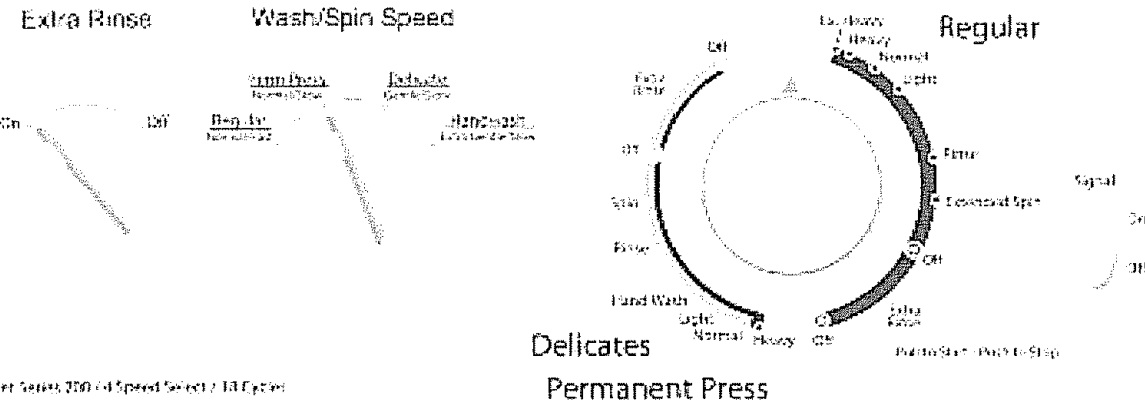

For Series 250 (4 Speed Select) 18 Cycles

STEP 4

Select Cycle

To select a cycle, push the control dial **in** and turn it to the *right* (clockwise) until the pointer is at the soil level needed for the wash load.

IMPORTANT: For optimum fabric care, the appropriate wash and spin speed for the load type must be selected using the wash/Spin Speed knob.

Regular Cycle

This cycle provides up to 16 minutes of agitation. Select the **Regular Wash/Spin Speed** setting.

Perm Press

This cycle is designed for sturdy fabrics needing a slower spin speed to reduce wrinkling, such as dress shirts and dress pants.

Select the **Permanent Press Wash/Spin Speed** setting.

Delicates Cycle

This cycle is designed for items requiring delicate wash action. Select the **Delicate Wash/Spin Speed** setting.

When washing delicate fabrics labeled hand wash, select the **Handwash Wash/Spin Speed** setting. This setting provides intermittent slow agitation and soak with a slow spin.

STEP 5

Select Options (if desired)

Extra Rinse

When the switch or knob is in the **On** position, an additional rinse at the end of the Regular, Permanent Press and Delicates cycles is provided to more completely remove laundry additives, suds, perfumes, etc.

End of Cycle Signal (select models)

The end of cycle signal will sound once the cycle is completed. On select models, the end of cycle signal can be canceled by setting the switch to **Off**.

STEP 6

Pull Control Dial Out to Start

You may stop the washer at any time by simply pushing the control dial **in**. Therefore it is possible to obtain a non-agitated soak or to shorten, skip or repeat any part of a cycle. The control dial must be pushed **in** (off position) when you change the setting.

Note: Do not attempt to turn the control dial counterclockwise. Damage to the timer will result.



Using the Controls – Electronic Control Models

Getting Started

1. Add detergent and additives to the washer.
2. Load the washer.
3. Close the lid.
4. Select the appropriate cycle and options for the load.
5. Press the **cycle selector** dial.
6. The Fill indicator light will illuminate and the washer will start to fill.

Note: The lid must be completely closed in order to operate the washer controls.

STEP 1

Select Water Level

Determine the selected setting based on clothes load size. Selection should provide sufficient water to permit clothes to circulate freely during agitation.

It may become necessary, due to bulky fabrics, to adjust the water level after agitation begins. To adjust the water level, turn the Infinite Water Level control to **reset** and then back to the desired setting.

WATER LEVEL SETTING	LOAD SIZE
Mini	1/4 Full
Small	1/4 - 1/3
Medium	1/3 - 1/2
Large	1/2 - 2/3
Super	3/4 - Full

Note: Items must circulate freely for best results.

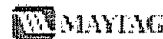
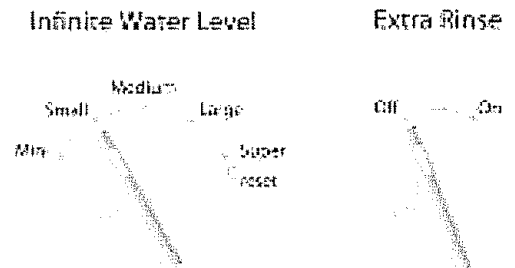

Commercial Quality Stainless Steel Tub / SuperSize Capacity

STEP 2

Select Wash/Rinse Temperature

Your washer gives you a choice of hot, warm or cold water for washing and cold water for rinsing. Use the chart below as a guide.

Automatic Temperature Control (A.T.C.) provides the optimal wash water temperature for cleaning. To save energy, this washer will regulate wash water temperatures by mixing hot and cold water to reach the proper water temperature.

WASH/RINSE TEMPS	LOAD TYPE
Cold/Cold	Brightly colored, lightly soiled items; washable woolens.
These settings feature Automatic Temperature Control:	
ATC Hot/Cold ATC Warm/Cold	Saves energy by adding cold water to the hot water from your water heater. Provides optimum cleaning at lower temperatures.
ATC Cold/Cold	May add hot water to the incoming cold water as the washer fills. This assures that the water will be warm enough to properly activate detergent.

Note: In wash water temperatures below 60° F, detergents do not dissolve well or clean well.

Cycles and options vary by model.

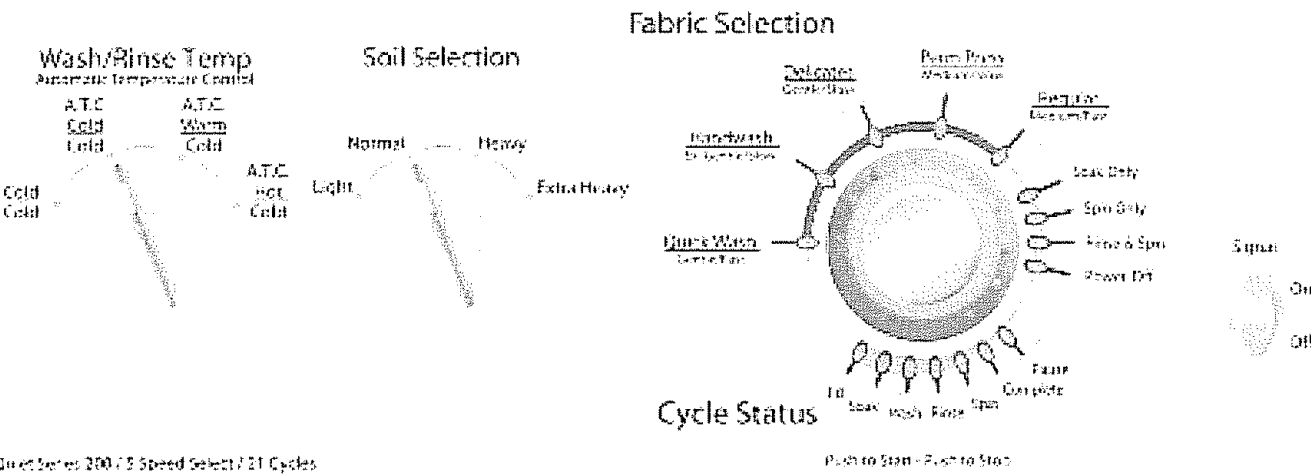

Quiet Series 200 / 3 Speed Select / 21 Cycles

STEP 3

Soil Selection

Your washer has selectable soil level settings.

SOIL SELECTION	LOAD TYPE
Light	Use for cleaning lightly soiled loads.
Normal	Use for cleaning moderately soiled loads. This setting will be appropriate for most loads.
Heavy	Use for cleaning heavily soiled loads.
Extra Heavy	Use for cleaning stained, heavily soiled sturdy loads.

STEP 4

Fabric Selection

Select the appropriate fabric cycle for the type of load by turning the cycle selector dial until the indicator light by the desired fabric selection is illuminated.

FABRIC SELECTION	LOAD TYPE
Quick Wash Gentle/Fast	For lightly soiled or wrinkled garments needed quickly.
Handwash Ex. Gentle/Slow	Provides intermittent agitation and soak. For wool, silk, and other hand-wash-only fabrics.
Delicates Gentle/Slow	For sheer fabrics, bras and lingerie needing slower agitation and spin speeds because of clothing construction.
Perm Press Medium/Slow	For "wash and wear" and synthetic fabrics and lightly to normally soiled garments needing a slower spin speed to reduce wrinkling.
Regular Medium/Fast	For most sturdy fabrics including cottons, linens and normally soiled garments needing maximum water extraction.

Cont.



Using the Controls – Electronic Control Models

STEP 5

Soak Only

Provides approximately 33 minutes of alternating periods of soaking with brief agitation at slow speed. At the end of the cycle, *the cycle selector dial must be manually set to a wash cycle or spin cycle to drain the washer. Avoid extended soaking.*

Spin Only

Provides a spin to remove more water from the load.

Rinse & Spin

Use for loads that need rinsing only or to add rinse-added fabric softener to a load.

Power Off

To cancel the cycle and turn off the washer, turn the Cycle Selector dial to **Power Off** and push the dial in.

Fabric Selection

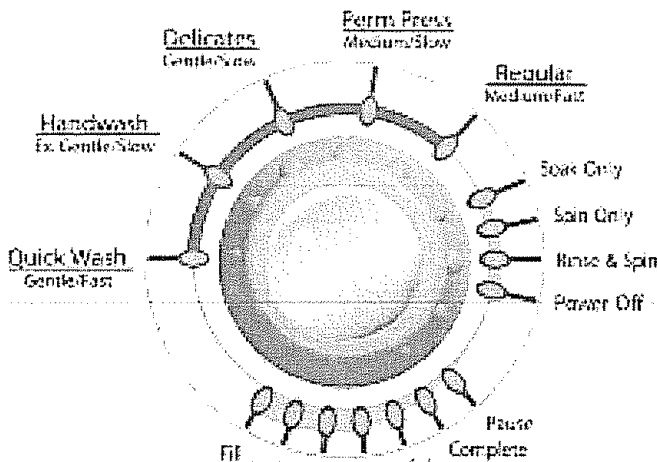

Cycle Status

Push to Start - Push to Stop

STEP 6

Select Options (if desired)

Extra Rinse

When the knob is in the **On** position, an additional rinse at the end of all cycles is provided to more completely remove laundry additives, suds, perfumes, etc.

Extra Rinse



End of Cycle Signal

The end of cycle signal will sound once the cycle is completed. On select models, the end of cycle signal can be canceled by setting the switch to **Off**.

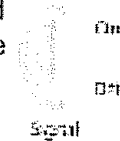

STEP 7

Start the Washer

To start the washer, press the **cycle selector dial**.

Changing a Cycle

If an incorrect cycle has been accidentally selected:

1. Press the **cycle selector dial**.
2. Turn the **cycle selector dial** to the desired cycle.
3. Set the desired options for the cycle.
4. Press the **cycle selector dial**. The Wash indicator lights stop flashing and the new cycle starts.

Canceling a Cycle

To cancel a cycle:

1. Press the **cycle selector dial**.
2. Turn the cycle selector dial to **Power Off** and push the dial in.

To drain the washer:

1. Select the **Rinse and Spin** or **Spin Only** cycle.
2. Press the **cycle selector dial**. The Spin light illuminates and the washer starts the rinse or spin.

Special Features

Liquid Bleach Dispenser

The dispenser automatically dilutes liquid chlorine bleach before it reaches your wash load. To use, follow these steps:

1. Measure liquid chlorine bleach carefully, following the instructions on the bottle.
2. **Pour liquid chlorine bleach into bleach dispenser before adding the load.** Avoid splashing or over-filling the dispenser.

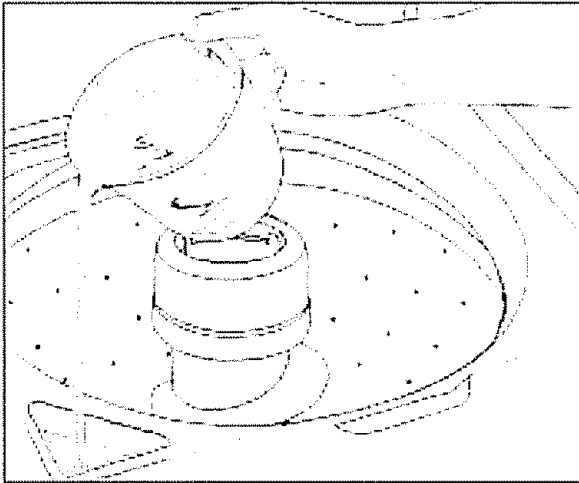

Pour liquid chlorine bleach into bleach dispenser.

Notes:

- Never pour undiluted liquid chlorine bleach directly onto the load or into the wash tub. It is a powerful chemical and can cause fabric damage, such as tearing or color loss, if not used properly.
- If you prefer to use color-safe, non-chlorine bleach, pour it into the wash tub with your detergent. Do not pour non-chlorine bleaches into the bleach dispenser.

Fabric Softener Dispenser

The dispenser automatically releases liquid fabric softener at the proper time during the cycle.

To use, follow these steps:

1. Pour a measured amount of fabric softener into the dispenser to fill line only.
2. If fabric softener comes below line, add warm water.

If it is necessary to clean the dispenser:

1. Pull the dispenser off of the top of the agitator.
2. Soak for one hour in sink or container in hot water and dishwashing liquid.
3. Hold hands over top and bottom of dispenser and shake to loosen buildup.
4. Rinse with clean, hot water.
5. Repeat process if necessary.
6. Replace dispenser on agitator.

Do not use dishwashing liquid inside the washer. Oversudsing can occur.

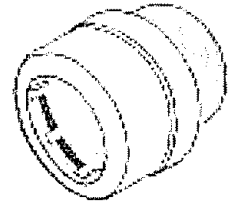

Automatic Lint Filtering System

The Lint Filtering System does not require cleaning.

Wash and rinse water is filtered and re-filtered continuously to trap lint shed by most fabrics during the agitation cycle before it can be redeposited on the wash load. The engineered hole design on the wash basket in conjunction with water flow produced by the agitator, traps lint away from the clothes between the inner wash basket and the outer tub. Lint is automatically flushed from the washer during the spin cycle.

Safety Spin

If for any reason you open the washer lid when the washer is in a spin or extract period, the operation will immediately stop. This is for your personal safety. If your washer does not stop, call your service technician immediately. When the lid is closed, the operation will automatically resume.



Special Features

Unbalanced Spin Load Compensator

Your new washer is designed to handle out-of-balance loads without shutting down or interrupting the washing cycle.

For this reason, the cycle will always be completed. If heavier fabrics in such out-of-balance loads should ever contain excessive moisture at the completion of the cycle, redistribute the clothes in the washer and reset the control dial for the final spin period.



Care & Cleaning

1. After washing, leave the lid open until the interior is dry.
2. Check hoses to be sure there are no kinks or knots.
3. Your washer should not be installed where temperatures will go below freezing, as damage to the washer could result.
4. To clean, occasionally wipe exterior with a clean damp sponge or cloth. **Do not** use polish on plastic parts.
5. Lifetime lubrication is done at the factory, so your washer never needs to be oiled or greased.
6. **Do not** lay heavy or sharp objects on top of your washer.
7. The top of the washer should not be used for removing stains from garments. Some stain removers, such as rust remover, will mar the finish.
8. Remove pins, buckles or other sharp objects from clothes to prevent scratching interior parts.
9. Clothes should not be stored in washer.
10. Bleach, detergent, solvents, etc. spilled on the top of your washer that are allowed to remain will remove the glossy finish. Remove all spills with a damp, soft cloth.
11. If you close your home for the winter, have a service technician drain the washer. Unplug cord from electrical outlet and disconnect hoses from faucets.

Overload Protector

A built-in protector automatically shuts off the washer motor in case of an overload. This can occur if:

- The load being washed is too heavy.
- Too many appliances are plugged into the line operating your washer.
- A low voltage condition exists on the line.
- Lid is opened and closed repeatedly.

The overload protector permits the washer to start again when the motor has cooled to a safe operating temperature. If the motor stops repeatedly, call your service technician.

Cleaning the Interior

Clean the interior of the washer periodically to remove any dirt, soil, odor, mold, mildew or bacteria residue that may remain in the washer as a result of washing clothes. We recommend taking the following steps every 60 to 120 days to clean and freshen your washer interior. The frequency with which the washer should be cleaned and freshened depends on factors such as usage, the amount of dirt, soil or bacteria being run through your washer, or the use of cold water. Failure to follow these instructions may result in unsatisfactory conditions, including unpleasant odor and/or permanent stains on the washer or washload.

To clean and freshen the washer interior:

1. Add a measured amount of chlorine bleach to the bleach dispenser, following package directions.
2. Add 1/4 cup of detergent to the tub.
3. Run the washer through a complete cycle using hot water.
4. Repeat the process if necessary.

Troubleshooting

Won't Fill	<ul style="list-style-type: none"> • Plug cord into live electrical outlet. • Check fuse or reset circuit breaker. • Turn the control dial to proper cycle and restart the washer. • Turn both faucets on fully. • Straighten inlet hoses. • Disconnect hoses and clean screens. Hose filter screens may be plugged.
Won't Agitate	<ul style="list-style-type: none"> • Check fuse or reset circuit breaker. • Make sure the lid is completely closed. • Turn the control dial to proper cycle and restart the washer. • Pauses are normal. Wait and see if the washer will start again.
Won't Spin or Drain	<ul style="list-style-type: none"> • Check fuse or reset circuit breaker. • Straighten drain hoses. Eliminate kinked hoses. If there is a home drain restriction, call for drain service. • Close lid and restart the washer. For your safety, washer will not spin unless the lid is closed. • Suds lock – caused by too much suds. Rewash without detergent. Use correct amount of a low-sudsing detergent.
Load is Wet	<ul style="list-style-type: none"> • Unevenly distributed load. Redistribute the load, close the lid and restart the washer. Check for leveling. Be sure water level is acceptable for load size. • A normal spin speed is recommended for heavy loads like jeans or towels.
Stops	<ul style="list-style-type: none"> • Plug cord into live electrical outlet. • Check fuse or reset circuit breaker. • Close lid and restart the washer. For your safety, washer will not agitate or spin unless lid is closed. • This may be a pause in the cycle. Wait briefly and it may start.
Leaks Water	<ul style="list-style-type: none"> • Make sure hose connections are tight. • Make sure end of drain hose is correctly inserted and secured to drain facility. • Avoid extended soaking – soak for 30 minutes or less. • Avoid overloading.
Is Noisy	<ul style="list-style-type: none"> • Be sure washer is leveled properly as outlined in installation manual. • Weak floors can cause vibration and walking. • Operating sounds will vary depending on agitation speed.
Fills with the Wrong Temperature Water	<ul style="list-style-type: none"> • Turn both faucets on fully. • If equipped with a temperature selector knob, be sure it is set directly on a temperature setting and not between settings. • Make sure temperature selection is correct. • While the washer is filling, you may notice just hot and/or just cold water entering the tub when cold or warm wash temperatures are selected. This is a normal function of the Automatic Temperature Control (select models) feature as the washer determines the temperature of the water. • If Auto Temperature Control (select models) is selected, cold water may feel warmer than cold water from the tap. • Make sure hoses are connected to correct faucets and inlet connections. Be sure water supply is regulated correctly. Flush water line before filling washer. • Check the water heater. It should be set to deliver a minimum 120° F (49° C) hot water at the tap. Also check water heater capacity and recovery rate. • Disconnect hoses and clean screens. Hose filter screens may be plugged.
Cycle Selector Advances Through Off	<ul style="list-style-type: none"> • Extra Rinse (select models) is selected

For further assistance, call Maytag Customer Assistance toll-free at 1-800-688-9900 USA or 1-800-688-2002 Canada. U.S. customers using TTY for deaf, hearing impaired or speech impaired, call 1-800-688-2080.



Service & Warranty

Washer Warranty

Full One-Year Warranty

For one (1) year from the date of original retail purchase, any part which fails in normal home use will be repaired or replaced free of charge.

Limited Warranty

After the first year from date of original retail purchase, through the time periods listed below, the parts designated below which fail in normal home use will be repaired or replaced free of charge for the part itself, with the owner paying all other costs, including labor, mileage, transportation, trip charge and diagnostic charge, if required.

Second Year – All parts.

Third Through Fifth Year – All parts of the transmission assembly.

Third Through Lifetime – The inner wash basket.

Additional Limited Warranty Against Rust-Through

– Should an exterior cabinet, including the top and lid, rust through during the one-year period starting from the date of retail purchase, repair or replacement will be made free of charge. After the first and through the fifth year, repair or replacement will be made free of charge for the part itself, with the owner paying all other costs, including labor, mileage, transportation, trip charge and diagnostic charge, if required.

Please Note: This full warranty and the limited warranty apply when the appliance is located in the United States or Canada. Appliances located elsewhere are covered by the limited warranty only, including parts which fail during the first two years.

Canadian Residents

This warranty covers only those appliances installed in Canada that have been listed with the Canadian Standards Association unless the appliances are brought into Canada due to transfer of residence from the United States to Canada.

*The specific warranties expressed above are the **ONLY** warranties provided by the manufacturer. This warranty gives you specific legal rights, and you may also have other rights that vary from state to state.*

What is Not Covered By These Warranties:

- 1 Conditions and damages resulting from any of the following:
 - a Improper installation, delivery, or maintenance.
 - b Any repair, modification, alteration, or adjustment not authorized by the manufacturer or an authorized servicer.
 - c Misuse, abuse, accidents, unreasonable use, or acts of God.
 - d Incorrect electric current, voltage, electrical and/or gas supply
 - e Improper setting of any control
- 2 Warranties are void if the original serial numbers have been removed, altered or cannot be readily determined.
- 3 Light bulbs.
- 4 Products purchased for commercial or industrial use.
- 5 The cost of service or service call to:
 - a. Correct installation errors.
 - b. Instruct the user on the proper use of the product.
 - c. Transport the appliance to the servicer and back.
- 6 Consequential or incidental damages sustained by any person as a result of any breach of these warranties.

Some states do not allow the exclusion or limitation of consequential or incidental damages, so the above exclusion may not apply

If You Need Service

First see the Troubleshooting section in your Use and Care Guide or call Customer Service at 1-800-688-9900 USA or 1-800-688-2002 Canada.

To Obtain Warranty Service

To locate an authorized service company in your area contact the dealer from whom your appliance was purchased or call Maytag ServicesSM, Customer Assistance. Should you not receive satisfactory warranty service, please call or write:

Maytag ServicesSM
 Attn: CAIR[®] Center
 P.O. Box 2370, Cleveland, TN 37320-2370
U.S.A. 1-800-688-9900
Canada 1-800-688-2002
U.S. customers using TTY for deaf, hearing impaired or speech impaired, call 1-800-688-2080.

Note: When contacting Maytag ServicesSM, Customer Assistance about a service problem, please include the following:

- a. Your name, address and telephone number.
- b. Model number and serial number (found on the back center of the control panel) of your appliance.
- c. Name and address of your dealer and the date the appliance was purchased.
- d. A clear description of the problem you are having.
- e. Proof of purchase.



Laveuse

Guide d'utilisation et d'entretien

Table des matières



**Importantes consignes
de sécurité** 15-16



Fonctionnement 17-18



Utilisation des commandes
Modèles à quatre vitesses ... 19-21
Modèles électroniques 22-24



**Caractéristiques
spéciales** 25-26



Nettoyage et entretien 26



Recherche des pannes .. 27-28



**Garantie et service
après-vente** 29

Guía de uso y cuidado 30



Importantes consignes de sécurité

Installateur : Veuillez laisser le présent guide avec l'appareil.

Client : Veuillez lire le présent guide et le conserver pour référence future. Conservez aussi les reçus de caisse et les chèques oblitérés à titre de preuve d'achat.

Numéro de modèle _____

Numéro de série _____

Date d'achat _____

Pour toute question, contacter :

Service-clients Maytag

1-800-688-2002 Canada

(lundi au vendredi, 8 h à 20 h, heure de l'Est)

Site Internet: <http://www.maytag.com>

En raison de nos efforts constants d'amélioration de la qualité de nos appareils électro-ménagers, il se peut qu'une machine à laver soit modifiée sans que le guide soit révisé.

Pour le service après-vente, voir page 29.

Ce qu'il faut savoir à propos des consignes de sécurité

Les consignes de sécurité et les mises en garde présentées dans ce guide ne couvrent pas toutes les situations possibles. Faire preuve de jugement, de prudence et d'attention lors de l'installation, de l'entretien et de l'utilisation de l'appareil.

Lorsque survient un problème ou une situation inhabituelle, toujours communiquer avec le fabricant.

Reconnaissez les étiquettes, phrases ou symboles sur la sécurité

⚠ AVERTISSEMENT

AVERTISSEMENT – Risques ou pratiques non sûres, qui **POURRAIENT** résulter en de graves blessures ou même la mort.

⚠ ATTENTION

ATTENTION – Risques ou pratiques non sûres qui **POURRAIENT** résulter en blessures mineures.

⚠ AVERTISSEMENT ! RISQUE D'INCENDIE

Ne pas ajouter d'essence, de solvants de nettoyage à sec ou toute autre substance inflammable ou explosive à l'eau de lavage. Ces substances produisent des vapeurs qui pourraient s'enflammer ou exploser.

Ne pas laver d'articles qui ont auparavant été nettoyés, lavés, trempés ou détachés à l'aide d'essence, de solvants de nettoyage à sec, d'huiles, de cires, de solvants chimiques, d'alcool, de térébenthine ou d'autres produits explosifs ou inflammables. Ces substances resteront incrustées dans les articles, et ceux-ci produisent des vapeurs qui peuvent s'enflammer ou exploser.

Suivre ces précautions lors de l'utilisation de produits nettoyants liquides, de détachants, etc. Ces produits doivent porter la mention « ininflammable ». Utiliser conformément aux directives du fabricant dans un endroit bien aéré ou à l'extérieur. Rincer à fond les articles à la main avant de les mettre dans la laveuse. Certains produits – ceux qui enlèvent la rouille par exemple – peuvent endommager les pièces et la finition de la laveuse.

Éviter toute accumulation de matériaux combustibles, tels que la charpie, le papier, les chiffons, l'essence et autres vapeurs et liquides inflammables, sous la laveuse et autour de celle-ci.

L'HYDROGÈNE EST UN GAZ EXPLOSIF ! Dans certaines conditions, il peut y avoir production d'hydrogène dans un système de chauffage d'eau qui n'est pas utilisé pendant 2 semaines ou davantage. Si le système de chauffage d'eau n'a pas été utilisé pendant une telle durée, ouvrir tous les robinets d'eau chaude et laisser couler l'eau pendant plusieurs minutes avant d'utiliser la laveuse. Ceci élimine toute accumulation d'hydrogène. Ce gaz étant inflammable, ne pas fumer ni utiliser de flamme vive pendant cette procédure.

Des études récentes ont démontré que si les substances contaminées d'huile végétale ne sont pas complètement nettoyées, une accumulation d'huile peut provoquer une réaction chimique (combustion spontanée) qui pourrait causer un incendie. Cela risque davantage de survenir lorsque les vêtements sont laissés dans la sècheuse après que le tambour ait cessé de tourner ou que les articles sont pliés et empilés avant que la chaleur ne se soit dissipée.



Importantes consignes de sécurité

⚠ AVERTISSEMENT

Pour réduire les risques d'incendie, d'explosion, d'électrocution ou de blessures lors de l'utilisation de cet appareil, suivre les précautions d'usage, dont les suivantes :

1. Lire toutes les instructions avant d'utiliser la laveuse.
2. Comme avec tout équipement fonctionnant à l'électricité et comportant des pièces mobiles, il existe toujours des possibilités de danger. Pour utiliser cette machine dans les meilleures conditions de sécurité, l'opérateur doit se familiariser avec les instructions de fonctionnement de l'appareil et user de prudence pendant son utilisation.
3. **Ne pas** installer ni remiser la laveuse dans un endroit où elle est exposée aux intempéries.
4. Installer la laveuse et la mettre de niveau sur un plancher pouvant supporter son poids.
5. Cet appareil doit être correctement mis à la terre. Ne jamais brancher le câble électrique d'une laveuse sur une prise murale non mise à la terre conformément aux codes locaux et nationaux. Voir les instructions d'installation pour la mise à la terre de cette machine.
6. Pour éviter les risques d'incendie ou d'explosion :
 - a. **Ne pas** laver d'articles qui ont auparavant été nettoyés ou lavés à l'aide d'essence, de solvants de nettoyage à sec ou d'autres produits explosifs ou inflammables, ou qui en sont imbibés ou éclaboussés, car ces substances produisent des vapeurs qui peuvent s'enflammer ou exploser. Laver à la main et sécher à l'air tout article contenant ces substances.

Tout tissu sur lequel des solvants de nettoyage ont été utilisés ou qui est saturé de liquides ou solides inflammables ne doit pas être mis dans la laveuse avant que toute trace et toute vapeur de ces liquides ou solides ne soient complètement éliminées.

Ces produits comprennent l'acétone, l'alcool dénaturé, l'essence, le kérosène, certains produits de nettoyage ménagers, les détachants, la térébenthine, les cires et les décapants de cire.
 - b. **Ne pas** ajouter d'essence, de solvants de nettoyage à sec ou toute autre substance inflammable ou explosive à l'eau de lavage. Ces substances produisent des vapeurs qui pourraient s'enflammer ou exploser.
 - c. Dans certaines conditions, il peut y avoir production d'hydrogène dans un système de chauffage d'eau qui n'est pas utilisé pendant 2 semaines ou plus. L'HYDROGÈNE EST UN GAZ EXPLOSIF. Si le système de chauffage d'eau n'est pas utilisé sur une telle durée, ouvrir tous les robinets d'eau chaude et laisser couler l'eau pendant plusieurs minutes avant d'utiliser votre laveuse ou votre ensemble laveuse-sécheuse. Ceci élimine toute accumulation d'hydrogène. Ce gaz étant inflammable, **ne pas** fumer ni utiliser de flamme vive pendant cette procédure.
- d. **Ne pas** laver ou sécher d'articles tachés d'huile végétale ou de cuisson. Ces articles pourraient être encore imprégnés d'huile après la lessive. Pour cette raison, le tissu pourrait émettre des fumées ou prendre feu de lui-même.
7. **Ne pas** mettre la main ou le bras dans la laveuse si l'agitateur ou cuve est en mouvement.
8. **Ne pas** permettre aux enfants ou aux animaux familiers de jouer sur l'appareil, à l'intérieur ou en face de celui-ci. Une supervision étroite est nécessaire lorsque l'appareil est utilisé à proximité d'enfants ou d'animaux familiers.
9. **Ne pas** modifier les mécanismes de commande.
10. **Ne pas** réparer ou remplacer une pièce de la laveuse ou procéder à un dépannage, sauf si les instructions publiées le recommandent et que la personne effectuant la réparation les comprend et possède les connaissances voulues pour les exécuter.
11. Débrancher le cordon d'alimentation électrique avant d'essayer de réparer la laveuse. Les réparations ne doivent être effectuées que par du personnel qualifié.
12. L'agitateur ne doit pas être retiré. S'il est retiré, le replacer en l'enfonçant à fond, puis serrer la vis de blocage avant de faire fonctionner la laveuse.
13. Conserver tous les produits de lessive, les détergents, les produits de blanchiment, etc., hors de portée des enfants, et de préférence dans une armoire fermée à clé. N'utiliser ces produits que selon les directives du fabricant. Observer tous les avertissements paraissant sur les étiquettes des différents produits.
14. S'assurer que toute la zone autour de la laveuse et en dessous, soit dégagée de toute accumulation de matériaux combustibles comme charpie, papier, chiffons, essence et tout autre liquide ou vapeur inflammable.
15. **Ne pas** mélanger de javellisant et d'ammoniaque ou d'acides (tels que du vinaigre ou du produit pour enlever la rouille) pour une même charge de linge. Des vapeurs nocives peuvent se former.
16. **Ne pas** laver d'articles en fibre de verre à la laveuse. De petites particules peuvent se coller sur le linge lavé par la suite et provoquer des irritations cutanées.
17. Apprêts résistants aux flammes – suivre attentivement les instructions du fabricant du vêtement. Un vêtement incorrectement lavé ou séché pourrait perdre son apprêt ignifuge.
18. Avant de mettre la laveuse hors service ou au rebut, retirer la porte du compartiment de lavage.
19. Les tuyaux d'alimentation se détériorent progressivement. Inspecter les tuyaux à intervalle régulier; rechercher dilatations, écrasements, coupures, fuites et indices d'usure. Remplacer les tuyaux après 5 ans de service.

CONSERVER CES INSTRUCTIONS



Fonctionnement

Détergent

- Utiliser du détergent liquide ou en poudre **Pour des résultats optimums, ajouter suffisamment de détergent dans la laveuse AVANT de la remplir et régler la température de l'eau à plus de 16 °C (60 °F).**
- Utiliser la quantité de détergent qui convient à la charge, au degré de saleté et à la dureté de l'eau. Utiliser plus de détergent si l'eau est dure et que la charge est très sale.
Si l'eau est douce ou que la charge est peu sale, utiliser moins de détergent. (Voir les instructions du fabricant.)
- Essuyer la laveuse si elle se trouve éclaboussée de détergent

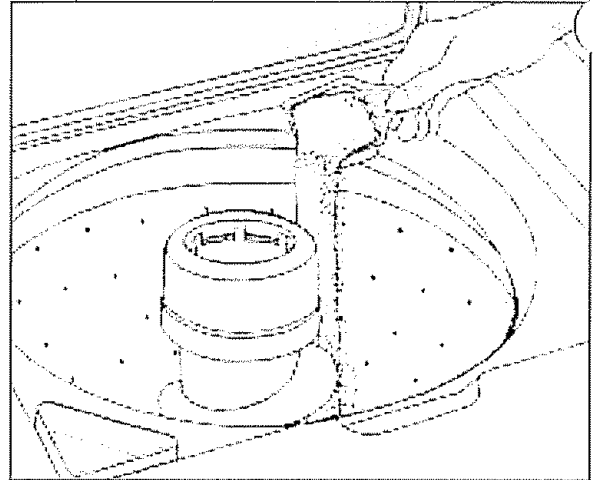

Chargement

- Pour des résultats optimums, mettre du détergent dans la cuve avant d'ajouter le linge
- Mettre le linge sec, non plié sans le tasser dans la laveuse, en remplissant le panier jusqu'au rang supérieur de trous pour une charge maximum.
- Ne pas enrouler de grands articles tels que des draps autour de l'agitateur
- Pour une meilleure circulation, mélanger les petits et les grands articles. Laver les articles volumineux comme les couvertures séparément.
- Lors du lavage d'articles infroissables, fragiles, de lainages lavables ou d'articles en tricot à mailles lâches, ne jamais utiliser un niveau d'eau inférieur au réglage MEDIUM (moyen) Ils auront moins tendance à rétrécir, à se froisser et les coutures tiendront mieux.
- Refermer soigneusement le couvercle pour qu'il ne claque pas.

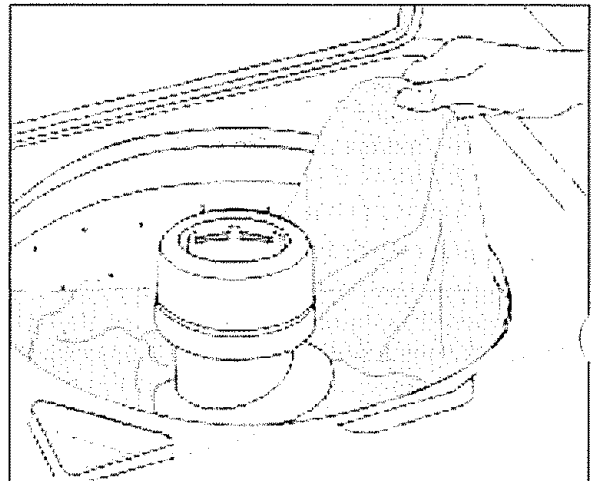



Fonctionnement

Conseils supplémentaires

- Il est possible que la charge puisse être déséquilibrée pendant l'essorage. Si cela se produit, **pousser** sur le sélecteur, ouvrir le couvercle, rééquilibrer la charge, fermer le couvercle et mettre la laveuse en marche. L'essorage reprend au point où il s'était interrompu.
- Cette machine effectue des pauses à plusieurs reprises au cours d'un cycle de lavage. Ces pauses momentanées font partie de son fonctionnement normal.
- Cette laveuse est conçue pour **ne pas** essorer lorsque que le couvercle est ouvert. Toutefois, elle se remplit et l'agitation a lieu même si le couvercle est ouvert pour que l'eau soit disponible pour permettre le pré-lavage des taches ou la dilution de l'adoucissant.
- Si le couvercle est ouvert au cours d'un cycle d'essorage, la laveuse s'arrête. Une fois le couvercle fermé et la laveuse en marche, le cycle reprend là où il avait été interrompu.



Utilisation des commandes –

modèles à quatre vitesses

ÉTAPE 1

Sélection du niveau d'eau

Régler le sélecteur sur le réglage correspondant à la grosseur de la charge. Cette sélection devrait fournir le niveau d'eau suffisante pour permettre la circulation de la charge au cours de l'agitation.

Il peut s'avérer nécessaire, en raison de l'épaisseur de certains tissus, de régler le niveau d'eau après le début de l'agitation. Pour régler le niveau d'eau, placer le sélecteur sur la position **reset** (nouveau réglage), puis le positionner en face de la quantité d'eau désirée.

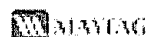

Commercial Quality Stainless Steel Tub / SuperSize Expor

RÉGLAGE DU NIVEAU D'EAU	GROSSEUR DE LA CHARGE
Mini (extra-petit)	1/4 plein
Small (petit)	1/4 - 1/3
Medium (moyen)	1/3 - 1/2
Large (élevé)	1/2 - 2/3
Super (gros)	3/4 - plein

Remarque: Pour des résultats optimums, le linge doit circuler librement.

ÉTAPE 2

Sélection de la température de l'eau de lavage/rinçage

La température de l'eau de lavage peut être chaude, tiède ou froide, tandis que la température de l'eau de rinçage peut être tiède ou froide (certains modèles). Le tableau présenté ci-dessous sert de guide.

TEMPÉRATURE LAVAGE/RINÇAGE	TYPE DE CHARGE
Hot/Cold (chaude/froide)	Blancs et couleurs bon teint très sales.
Warm/Warm (tiède/tiède) (certains modèles)	Articles de couleur modérément sales.
Warm/Cold (tiède/froide)	Articles de couleur modérément sales ; la plupart des articles à pli permanent.
Cold/Cold (froide/froide)	Articles aux couleurs vives, peu sales ; lainages lavables.

Automatic Temperature Control (A.T.C.) (la commande automatique de température, certains modèles) établit la température de lavage optimale. Pour économiser l'énergie, cette laveuse module les températures de l'eau de lavage en mélangeant l'eau froide et l'eau chaude afin d'obtenir la température appropriée de l'eau.

TEMPÉRATURE LAVAGE/RINÇAGE	TYPE DE CHARGE
Réglage par le système de commande automatique de température :	
ATC Hot/Cold, ATC Warm/Warm, ATC Warm/Cold (CAT Eau chaude/Eau froide, Eau tiède/Eau tiède, Eau tiède/Eau froide)	Économise de l'énergie en ajoutant de l'eau froide à de l'eau chaude à partir du chauffe-eau. Donne un lavage optimal à des températures plus basses.
ATC Cold/Cold (CAT Eau froide/Eau froide)	De l'eau chaude peut être ajoutée à l'eau froide lors du remplissage de la laveuse. Ceci assure que l'eau sera suffisamment tiède pour bien activer le détergent.

Remarque: À moins de 16 °C (60 °F), l'eau est trop froide pour dissoudre les détergents en poudre et les activer.

Les caractéristiques des commandes et le style varient selon le modèle.

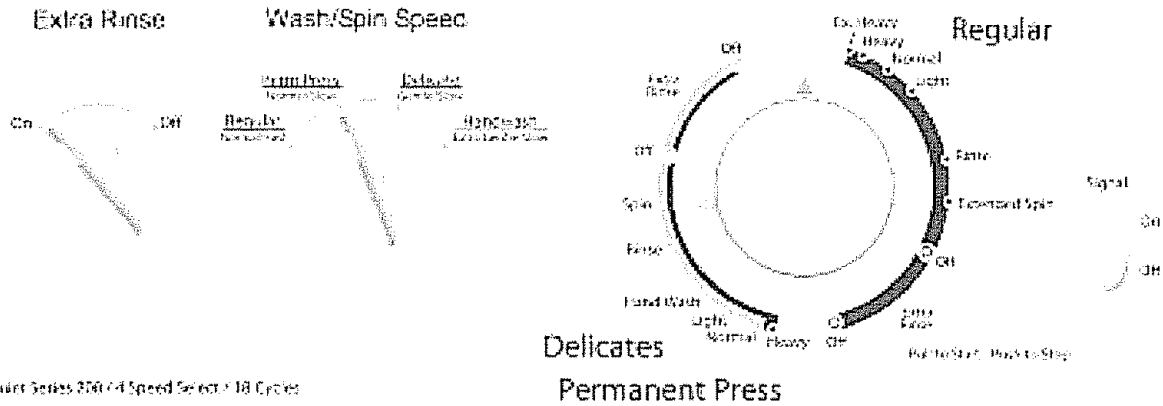

Quick Series 300/4 Speed Select 18 Cycles

ÉTAPE 3

Sélectionner le cycle de lavage/essorage

la laveuse est programmée pour effectuer combinaisons de vitesse de lavage et d'essorage.

VITESSE DE LAVAGE/ ESSORAGE	CHOIX DE TISSU
Regular (normalw) Normal/Fast (normale/rapide)	Tissus robustes nécessitant un essorage maximum : jeans, serviettes, articles de literie.
Perm Press (vêtements infroissables) Normal/Slow (normale/lente)	Tissus robustes nécessitant un essorage à moindre vitesse qui minimisera le froissement : chemises, pantalons élégants
Delicate (délicat) Gentle/Slow (douce/lente)	Tissus fragiles, couvertures ou draps nécessitant une attention particulière.
Handwash (lavage manuel) Ex. Gentle/Slow (extra-douce/lente)	Action intermittente d'agitation lente et de trempage pour les tissus délicats

ÉTAPE 4

Sélection du cycle

Pour sélectionner un cycle, **pousser** sur le sélecteur (en position arrêt) et le tourner vers la *droite* (dans le sens des aiguilles d'une montre) jusqu'à ce que la flèche soit vis-à-vis le niveau de saleté requis.

Important: Pour un entretien maximal des tissus, il faut choisir la vitesse appropriée de lavage et d'essorage correspondant au type de charge, à l'aide du bouton de vitesse de lavage/essorage

Cycle Regular (pour tissus ordinaires)

Ce cycle procure jusqu'à 16 minutes. Sélectionner le réglage **Regular Wash/Spin Speed**

Permanent Press (vêtements infroissables)

Ce cycle est prévu pour des tissus robustes nécessitant une vitesse d'essorage plus lente pour réduire les faux plis, comme pour les chemises et pantalons habillés.

Choisissez le **Perm Press Wash/Spin Speed** (réglage de vitesse de lavage/essorage antifroissement).

Cycle Delicates (pour tricots et tissus délicats)

Procure une vitesse d'agitation lente et une vitesse d'essorage normale pour les tricots et les tissus délicats. Choisissez le **Delicate Wash/Spin Speed** (réglage de vitesse de lavage/essorage pour linge délicat). Pour le lavage de tissus fragiles étiquetés lavables à la main, choisissez le **Handwash Wash/Spin Speed** (réglage de vitesse de lavage/essorage pour lavage manuel). Ce réglage procure un trempage et une agitation lente par intermittence avec essorage lent.



Utilisation des commandes –

modèles à quatre vitesses

ÉTAPE 5

Sélection des options (si l'on désire)

Extra Rinse (rinçage supplémentaire)

Lorsque le bouton est à la position **On** (marche), un rinçage supplémentaire suit le cycles Regular (tissus normal), Permanent Press (vêtements infroissables) et Delicates (délicats) pour enlever complètement les additifs des détergents à lessive, la mousse de savon, les parfums, etc.

End of Cycle Signal (signal - fin de cycle, certains modèles)

Le signal sonore de fin de cycle est émis une fois après l'achèvement du cycle. Le signal de fin de cycle peut être annulé en mettant le sélecteur sur **Off** (arrêt).

ÉTAPE 6

Tirer le sélecteur pour mettre en marche

la laveuse peut être arrêtée à tout moment en **poussant** sur le sélecteur. Il est alors possible d'obtenir un trempage sans agitation ou de raccourcir, sauter ou répéter toute partie d'un cycle. Le sélecteur doit être **enfoncé** (position arrêt) lorsque le réglage est modifié.

Remarque : Ne pas tourner le sélecteur dans le sens contraire des aiguilles d'une montre car la minuterie pourrait se trouver endommagée.



Utilisation des commandes – modèles électroniques

Les caractéristiques des commandes et le style varient selon le modèle.

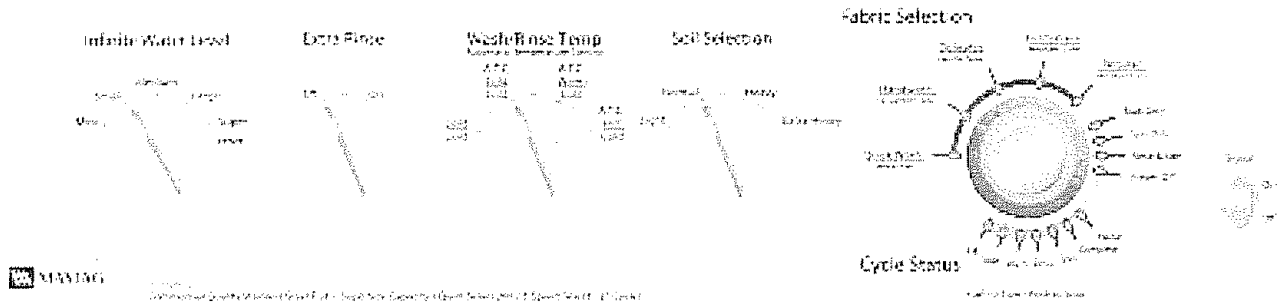

Pour commencer

1. Ajoutez du détergent et des additifs dans la machine.
2. Chargez la laveuse.
3. Fermez le couvercle.
4. Choisissez le cycle et les options convenant à la charge.
5. Appuyez sur le **sélecteur de cycle**.
6. Le voyant de remplissage s'allume et la laveuse commence à se remplir.

Remarque : Le couvercle doit être bien fermé pour que les commandes de la laveuse soient opérationnelles.

ÉTAPE 1

Sélection du niveau d'eau

Régler le sélecteur sur le réglage correspondant à la grosseur de la charge. Cette sélection devrait fournir le niveau d'eau suffisante permettre le circulation de la charge au cours de l'agitation.

Il peut s'avérer nécessaire, en raison de l'épaisseur de certains tissus, de régler le niveau d'eau après le début de l'agitation. Pour régler le niveau d'eau, placer le sélecteur sur la position **reset** (nouveau réglage), puis le positionner en face de la quantité d'eau désirée.

RÉGLAGE DU NIVEAU D'EAU	GROSSEUR DE LA CHARGE
Mini (extra-petit)	1/4 plein
Small (petit)	1/4 - 1/3
Medium (moyen)	1/3 - 1/2
Large (élevé)	1/2 - 2/3
Super (gros)	3/4 - plein

ÉTAPE 2

Sélection de la température de lavage/rinçage de l'eau

La température de lavage de l'eau peut être chaude, tiède ou froide, tandis que la température de rinçage de l'eau peut être tiède (certains modèles) ou froide. Le tableau présenté ci-dessous sert de guide.

Automatic Temperature Control (A.T.C.) (la commande automatique de température) établit la température de lavage optimale. Pour économiser l'énergie, cette laveuse module les températures de l'eau de lavage en mélangeant l'eau froide et l'eau chaude afin d'obtenir la température appropriée de l'eau.

TEMPÉRATURE LAVAGE/RINÇAGE	TYPE DE CHARGE
Cold/Cold (froide/froide) (certains modèles)	Articles aux couleurs vives, peu sales; lainages lavables.
Réglage par le système de commande automatique de température :	
ATC Hot/Cold, ATC Warm/Cold (CAT Eau chaude/Eau froide, Eau tiède/Eau froide)	Économise de l'énergie en ajoutant de l'eau froide à de l'eau chaude à partir du chauffe-eau. Donne un lavage optimal à des températures plus basses.
ATC Cold/Cold (CAT Eau froide/CAT Eau froide)	De l'eau chaude peut être ajoutée à l'eau froide lors du remplissage de la laveuse. Ceci assure que l'eau sera suffisamment tiède pour bien activer le détergent.

Remarque: Pour des résultats optimaux, le linge doit circuler librement.

cont.



Utilisation des commandes – modèles électronique

ÉTAPE 3

Sélection du niveau de saleté

Votre laveuse est équipée d'un niveau réglable de la saleté.

SÉLECTION DU NIVEAU DE SALETÉ	TYPE DE CHARGE
Light (peu sale)	S'utilise pour le linge légèrement sale.
Normal (normale)	S'utilise pour le linge moyennement sale. Ce réglage convient à la majorité du linge.
Heavy (très sale)	S'utilise pour le linge très encrassé.
Extra Heavy (extrêmement sale)	Pour le linge robuste taché et très sale.

ÉTAPE 4

Choix de tissu

Choisissez le cycle de tissu convenant au type de charge, en tournant le sélecteur jusqu'à ce que le voyant correspondant au tissu souhaité s'allume.

VITESSE DE LAVAGE/ ESSORAGE	CHOIX DE TISSU
Quick Wash (lavage rapide) Gentle/Fast (douce/rapide)	Pour les vêtements peu sales ou froissés que vous désirez rapidement.
Hand Wash (lavage manuel) Ex Gentle/Slow (ex douce/lente)	Trempage et agitation par intermittence. Pour la laine, la soie et les autres tissus lavables à la main seulement.
Delicates (linge délicat) Gentle/Slow (douce/lente)	Pour les tissus transparents, les soutiens-gorge et la lingerie nécessitant des vitesses d'agitation et d'essorage plus lentes en raison du type de tissu.
Permanent Press (vêtements infroissables) Medium/Slow (moyen/lente)	Pour les tissus synthétiques et les lavez et portez, et les vêtements peu à normalement salis, nécessitant une vitesse d'essorage plus lente pour réduire les faux plis.
Regular (normale) Medium/Fast (moyenne/rapide)	Pour la majorité des tissus robustes y compris coton, linge de maison et vêtements normalement salis nécessitant une extraction maximale de l'eau.



Utilisation des commandes – modèles électronique

ÉTAPE 5

Soak Only (trempage seulement)

33 minutes environ de périodes de trempage alternées avec une brève agitation à vitesse lente. *À la fin du cycle, remettez manuellement le sélecteur sur un cycle de lavage ou d'essorage pour vidanger la laveuse. Évitez un trempage prolongé.*

Spin Only (essorage seulement)

Donne un essorage pour extraire plus d'eau du linge.

Rinse and Spin (rinçage et essorage)

S'utilise pour le linge qui n'a besoin que d'être rincé ou pour ajouter de l'adoucissant (s'ajoutant lors du rinçage) au linge.

Power Off (arrêt)

Pour annuler le cycle et arrêter la laveuse, tourner le sélecteur sur **Power Off** (Arrêt) et enfoncer le sélecteur.

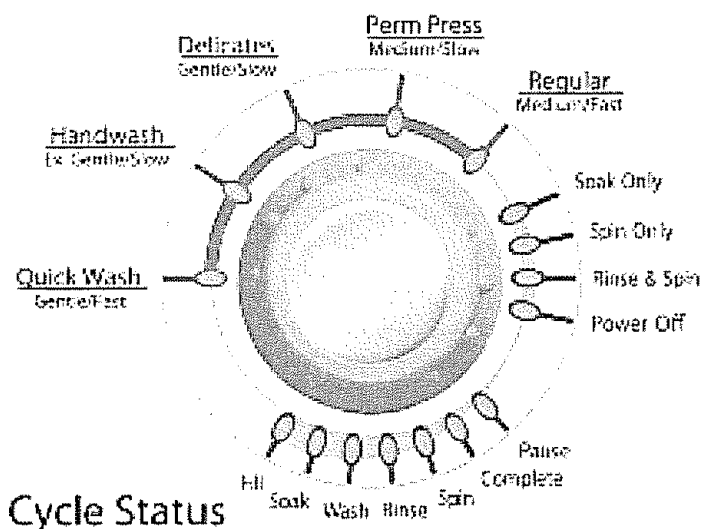

ÉTAPE 6

Sélection des options (si l'on désire)

Extra Rinse (rinçage supplémentaire)

Lorsque le bouton de sélection d'options est à la position **On** (marche), une période additionnelle de rinçage est ajoutée à la fin tous les cycles ce qui permet une meilleure élimination des additifs des détergents à lessive, de la mousse de savon, des parfums, etc

Extra Rinse



End of Cycle Signal (signal - fin de cycle)

Le signal sonore de fin de cycle est émis une fois après l'achèvement du cycle. En certains modèles le signal de fin de cycle peut être annulé en mettant le bouton sur **Off** (arrêt).

ÉTAPE 7

Mise en marche de la laveuse

Pour mettre la laveuse en marche, appuyez sur le **sélecteur de cycle**.

Changement de cycle

Si un cycle inapproprié a été choisi accidentellement :

1. Appuyez sur le **sélecteur**.
2. Tournez le **sélecteur** au cycle voulu
3. Choisissez les options désirées du cycle.
4. Appuyez sur le **sélecteur**. Le témoin de lavage s'arrête de clignoter et le nouveau cycle démarre.

Annulation d'un cycle

Pour annuler un cycle :

1. Appuyez sur le **sélecteur**.
2. Tourner le sélecteur sur Power Off (Arrêt) et enfoncer le sélecteur.

Pour vidanger la laveuse :

1. Choisissez le cycle d'option **Rinse & Spin** (rinçage et essorage) ou **Spin Only** (essorage seulement).
2. Appuyez sur le **sélecteur**. Le témoin d'essorage s'allume et le rinçage ou l'essorage commence.



Caractéristiques spéciales

Distributeur de javellisant liquide

Le distributeur dilue automatiquement le javellisant liquide avant qu'il atteigne le linge. Pour l'utiliser, procéder comme suit :

1. Mesurer la quantité de javellisant liquide avec soin en suivant les instructions sur le récipient.
2. **Verser le javellisant liquide dans le distributeur de javellisant avant d'ajouter le linge.** Éviter les éclaboussures ou le débordement du distributeur.

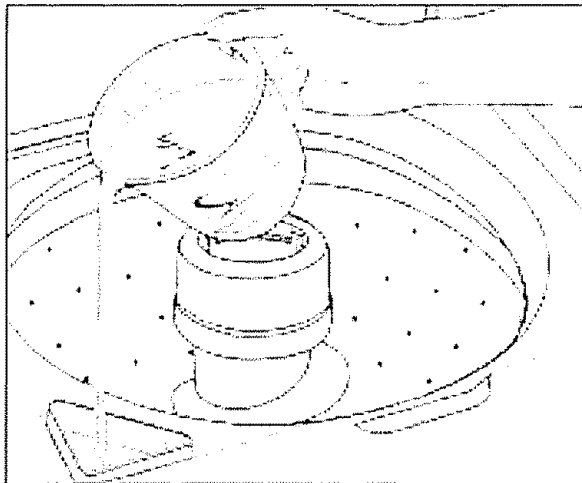

Verser le javellisant liquide dans le distributeur de javellisant.

Remarques:

- Ne jamais verser de javellisant liquide non dilué directement sur le linge ou dans la cuve. Ce produit chimique est puissant et peut endommager les tissus, en les déchirant ou décolorant, s'il n'est pas utilisé correctement.
- Lorsqu'un javellisant sans chlore et sans danger pour les couleurs est utilisé, le verser dans la cuve avec le détergent. **Ne pas** verser de javellisant sans chlore dans le distributeur de javellisant.

Distributeur d'assouplissant

Ce distributeur ajoute l'adoucissant liquide au moment voulu du cycle.

Pour l'utiliser, procéder comme suit :

1. Verser la quantité voulue de liquide dans le distributeur, jusqu'au repère de remplissage seulement.
2. Si le liquide n'atteint pas le repère, ajouter de l'eau tiède.

S'il devient nécessaire de nettoyer le distributeur :

1. Retirez le distributeur du haut de l'agitateur.
2. Trempez-le pendant une heure dans l'évier ou dans un récipient dans une solution d'eau chaude et de détergent liquide pour la vaisselle.
3. Mettez les mains sur le dessus et le dessous du distributeur et secouez-le, pour déloger les dépôts des côtés du distributeur.
4. Le rincer à l'eau chaude.
5. Répétez au besoin le processus.
6. Remettre le distributeur sur l'agitateur.

N'utilisez pas de liquide pour la vaisselle à l'intérieur de la laveuse, il y aurait risqué d'un excès de mousse.

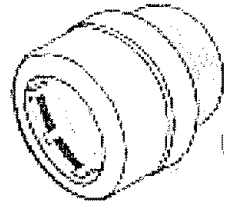

Filtre à charpie auto-nettoyant

Le filtre à charpie auto-nettoyant ne nécessite aucun entretien.

L'eau de lavage et de rinçage est filtrée et refiltrée continuellement pour retenir la charpie laissée par la plupart des tissus durant le cycle d'agitation avant d'être déposée de nouveau sur le linge. La conception des trous percés dans la cuve de lavage et le débit d'eau produit par l'agitateur permettent conjointement de retenir la charpie entre la cuve intérieure de lavage et la cuve extérieure. La charpie est automatiquement évacuée de la laveuse pendant le cycle d'essorage.

Essorage sécuritaire

Si pour une raison quelconque le couvercle de la laveuse est ouvert pendant le cycle d'essorage ou la période d'extraction, l'essorage sera interrompu immédiatement pour votre sécurité. Si la laveuse ne s'arrête pas, appeler immédiatement un technicien. Lorsque le couvercle est refermé, l'essorage se poursuit automatiquement.



Caractéristiques spéciales

Compensateur de charge déséquilibrée pendant l'essorage

Cette machine à laver est conçue pour contenir des charges déséquilibrées sans s'arrêter ou interrompre le cycle de lavage

Pour cette raison, le cycle sera toujours complété. Si des tissus plus épais contenus dans les charges déséquilibrées renferment un surplus d'humidité à la fin du cycle, redistribuer le linge dans la laveuse et régler de nouveau le sélecteur pour terminer l'essorage.

Dispositif de protection contre les surcharges

Un dispositif de protection intégré arrête automatiquement le moteur de la laveuse en cas de surcharge. Cela peut se produire dans l'un des cas suivants :

- Charge trop lourde dans la laveuse à laver.
- Surplus d'appareils ménagers branchés dans la ligne de la laveuse à laver.
- Faible tension sur la ligne.
- Couvercle ouvert et fermé à répétition.

Le dispositif de protection contre les surcharges permet de remettre en marche la laveuse lorsque le moteur a refroidi à une température de fonctionnement sécuritaire.

Si le moteur s'arrête souvent, appeler le technicien.



Nettoyage et entretien

1. Après le lavage, laisser le couvercle ouvert jusqu'à ce que l'intérieur soit sec.
2. Vérifier les boyaux pour s'assurer qu'il n'y a pas de noeuds ou d'entortillements
3. la laveuse ne doit pas être installée où la température descend sous le point de congélation car cela pourrait endommager la laveuse.
4. Essuyer de temps à autre l'extérieur de la laveuse avec une éponge ou un linge propre et humide. **Ne pas** polir les parties en plastique.
5. Une lubrification à vie est effectuée à l'usine ; la laveuse ne nécessite donc aucune huile ou graisse.
6. **Ne pas** déposer d'articles lourds ou tranchants sur le dessus de la laveuse.
7. Le dessus de la laveuse ne doit pas être utilisé pour détacher les vêtements. Certains détachants, pour la rouille, entre autres, abîmeront le fini.
8. Enlever les épingles, les ceintures et autres objets tranchants des vêtements afin de prévenir les égratignures sur les parties intérieures.
9. Les vêtements ne doivent pas être rangés dans la laveuse.
10. Les javellisants, détergents, solvants et autres produits qui sont renversés sur le dessus de la laveuse et y demeurent ternissent le fini. Enlever toutes les éclaboussures avec un linge douce et humide.
11. Si vous fermez votre maison durant l'hiver, demandez à un technicien de vider l'eau de la laveuse. Débrancher le cordon d'alimentation de la prise de courant et les boyaux des robinets

Nettoyage de l'intérieur

Nettoyer périodiquement l'intérieur de la laveuse pour retirer toutes saletés, odeurs ou bactéries qui resteraient dans la laveuse par suite du lavage du linge. Nous recommandons de suivre les étapes suivantes tous les 60 – 120 jours pour nettoyer et rafraîchir l'intérieur de la laveuse. La fréquence à laquelle la laveuse doit être nettoyée et rafraîchie dépend de facteurs tels qu'utilisation, quantité de saleté ou bactéries passant par la laveuse, ou encore l'utilisation d'eau froide.

Pour nettoyer et rafraîchir l'intérieur de la laveuse :

1. Ajouter une quantité mesurée de javellisant dans le distributeur de javellisant, en suivant les instructions données sur le paquet.
2. Ajouter 1/4 tasse de détergent dans la cuve.
3. Faire faire à la laveuse un cycle complet sans linge avec de l'eau très chaude.
4. Répéter au besoin le processus.



Recherche des pannes

Ne se remplit pas	<ul style="list-style-type: none">• Brancher la laveuse sur une prise murale sous tension.• Vérifier le fusible ou réenclencher le disjoncteur.• Mettre le sélecteur sur le cycle voulu et mettre la laveuse en marche.• Ouvrir les deux robinets à fond.• Redresser les boyaux d'arrivée• Débrancher les boyaux et nettoyer les filtres. Les filtres des boyaux pourraient être bouchés
Ne produit pas d'agitation	<ul style="list-style-type: none">• Vérifier le fusible ou réenclencher le disjoncteur• S'assurer que le couvercle est bien fermé.• Mettre le sélecteur sur le cycle voulu et mettre la laveuse en marche• Les pauses sont normales. Attendre pour voir si la laveuse va se remettre en marche
N'essore pas, ne se vidange pas	<ul style="list-style-type: none">• Vérifier le fusible ou réenclencher le disjoncteur.• Redresser les boyaux. Éliminer les boyaux ne pouvant plus être redressés. Si l'évacuation est bouchée, appeler le service après-vente.• Fermer le couvercle et mettre la laveuse en marche. Pour des raisons de sécurité, l'essorage ne fonctionne pas si le couvercle est ouvert.• Blocage causé par une quantité trop abondante de mousse. Relaver sans détergent. Utiliser une quantité correcte de détergent à mousse réduite
Linge mouillé	<ul style="list-style-type: none">• La charge est déséquilibrée. Redistribuer le linge, fermer le couvercle et mettre la laveuse en marche. Vérifier que la laveuse est de niveau. S'assurer que le niveau d'eau choisi est suffisant pour la quantité de linge lavée.• Une vitesse d'essorage normale est recommandée pour du linge lourd comme jeans et serviettes.
S'arrête	<ul style="list-style-type: none">• Brancher la laveuse sur une prise murale sous tension• Vérifier le fusible ou réenclencher le disjoncteur.• Fermer le couvercle et mettre la laveuse en marche. Pour des raisons de sécurité, l'agitation et l'essorage ne fonctionnent pas si le couvercle est ouvert.• C'est peut-être simplement une pause du cycle de lavage. Attendre quelques minutes ; il est possible que la laveuse se remette en marche.
Fuit	<ul style="list-style-type: none">• Vérifier que les raccords des boyaux sont bien serrés• S'assurer que l'extrémité du boyau d'évacuation est insérée correctement et bien fixée sur le système d'évacuation.• Trempage prolongé ; faire tremper 30 minutes maximum.• Éviter de trop mettre de linge.
Est bruyante	<ul style="list-style-type: none">• Vérifier que la laveuse a été mise de niveau tel qu'indiqué dans le manuel de mise en service.• Les planchers peu solides peuvent produire des vibrations et le déplacement de la laveuse.• Des bruits de fonctionnement varient selon la vitesse de l'agitation.



Recherche des pannes

Se remplit d'eau à une température incorrecte	<ul style="list-style-type: none">• Ouvrir les deux robinets à fond.• Si la laveuse est dotée d'un sélecteur de température, vérifier que celui-ci est bien placé sur une température et non pas entre deux réglages.• S'assurer que la température sélectionnée est la bonne.• Lors du remplissage de la laveuse, vous pouvez remarquer que soit de l'eau chaude, soit de l'eau froide entre dans la cuve. alors que vous avez choisi des températures d'eau de lavage froide ou tiède. Ceci est une fonction normale de la commande automatique de température (certains modèles), la laveuse déterminant la température de l'eau.• Si le réglage Auto Temperature Control (contrôle automatique de la température, certains modèles) a été sélectionné, l'eau froide peut paraître plus chaude par rapport à l'eau du robinet.• S'assurer que les boyaux sont raccordés aux robinets et raccords d'arrivée d'eau voulus. S'assurer que l'alimentation en eau est correctement réglée. Faire passer de l'eau sous forte pression dans les conduites avant de remplir la laveuse.• Vérifier le chauffe-eau. Il doit être réglé pour assurer une eau chaude à 49 °C (120 °F) au robinet. Également vérifier la capacité du chauffe-eau et sa rapidité de chauffage une fois qu'il a été vidé.• Déconnecter les boyaux et nettoyer les filtres. Les filtres des boyaux pourraient être bouchés.
Le sélecteur passe automatiquement à un réglage au-delà de Off (arrêt)	<ul style="list-style-type: none">• Un Extra Rinse (rinçage supplémentaire, certains modèles) a été sélectionné.

*Pour toute assistance technique, communiquer avec Maytag ServicesSM,
Service-clients Maytag : au Canada : 1-800-688-2002.*



Garantie et service après-vente

Garantie de la laveuse

Garantie totale d'un an

Pendant un (1) an à partir de la date de l'achat d'origine, toute pièce qui vient à être défectueuse dans des conditions normales d'utilisation domestique sera réparée ou remplacée gratuitement.

Garantie limitée

Après la première année suivant la date de l'achat d'origine et pendant les périodes énumérées ci-dessous, les pièces indiquées ci-après qui se révéleraient défectueuses dans des conditions normales d'utilisation domestique seront réparées ou remplacées gratuitement pour ce qui est de la pièce elle-même; il revient au client de prendre à sa charge les autres frais, y compris les frais de main-d'œuvre, de kilométrage, de déplacement, de transport et si besoin est, les frais relatifs au diagnostic.

Deuxième année : Toutes les pièces.

De la troisième à la cinquième année : Toutes les pièces de l'ensemble de transmission.

De la troisième année à vie : Panier intérieur inoxydable.

Garantie limitée additionnelle contre la rouille à cœur :

Si la caisse extérieure y compris le dessus et le couvercle font l'objet de perforation par la rouille au cours de la première année suivant la date de l'achat d'origine, elle sera réparée ou remplacée gratuitement. Après la première année et jusqu'à la fin de la cinquième année, elle sera réparée ou remplacée gratuitement pour ce qui est de la pièce elle-même, tous les autres frais, y compris ceux de main-d'œuvre, de kilométrage, de déplacement, de transport et les frais relatifs au diagnostic (si besoin est), étant à la charge du client.

À noter : Cette garantie totale et la garantie limitée s'appliquent quand la laveuse se trouve aux États-Unis ou au Canada. Si elle se trouve dans une autre partie du monde, elle n'est couverte que par la garantie limitée, y compris en ce qui concerne les pièces se révélant défectueuses au cours des premières deux années.

Résidents canadiens

Cette garantie ne couvre que les appareils électroménagers mis en service au Canada et homologués par des organismes de vérification appropriés ou certifiés conformes aux directives de l'Association canadienne de normalisation, sauf en ce qui concerne les appareils transférés au Canada à la suite d'un changement de résidence à partir des États-Unis.

Les garanties spécifiques ci-dessus sont les SEULES garanties accordées par le fabricant. Cette garantie vous donne des droits juridiques spécifiques et vous pouvez également bénéficier d'autres droits qui varient d'une province à l'autre.

Ne sont pas couverts par ces garanties :

- 1 Les dommages ou dérangements dus à ce qui suit :
 - a Installation, livraison ou entretien défectueux.
 - b Tout réparation, modification, altération ou ajustement non autorisé par le fabricant ou un prestataire de service après-vente agréé.
 - c Mauvais emploi, emploi abusif, accidents, usage non raisonnable, ou catastrophe naturelle.
 - d Courant électrique, tension, alimentation électrique ou en gaz incorrectes.
 - e Réglage inapproprié de toute commande.
- 2 Les garanties sont nulles si les numéros de série originaux ont été enlevés ou modifiés ou encore s'il est impossible de les lire.
- 3 Les ampoules.
- 4 Les produits achetés à des fins commerciales ou industrielles
- 5 Les frais de dépannage ou de visite pour :
 - a Corriger des erreurs d'installation.
 - b Enseigner au consommateur comment utiliser son appareil correctement
 - c Assurer le transport de l'appareil jusqu'à l'entreprise de service après-vente et son retour.
- 6 Dommages indirects ou accessoires subis par toute personne à la suite d'une quelconque violation de ces garanties.

Certains états ou provinces ne permettent pas l'exclusion ou la limitation de responsabilité en ce qui concerne les dommages directs ou indirects. L'exclusion ci-dessus peut en conséquence ne pas s'appliquer à votre cas.

Si un service après-vente est nécessaire

Il faut d'abord consulter la section recherche des pannes du guide d'utilisation et d'entretien ou appeler le service à la clientèle de Maytag en composant le 1-800-688-9900 aux É.-U. ou le 1-800-688-2002 au Canada.

Pour obtenir les prestations de garantie

Pour localiser une agence agréée de service après-vente dans votre région, prenez contact avec le détaillant où vous avez acheté l'appareil; ou appelez Maytag ServicesSM, Service à la clientèle. Si vous n'obtenez pas un service satisfaisant en vertu de la garantie, veuillez écrire ou téléphoner à :

Maytag ServicesSM
À l'attention du CAIR[®] Center
P.O. Box 2370, Cleveland, TN 37320-2370
É.-U. 1-800-688-9900
Canada 1-800-688-2002

Remarque : Lors de tout contact auprès de Maytag ServicesSM, Service à la clientèle et concernant un problème, veuillez fournir l'information suivante :

- a Vos nom, adresse et numéro de téléphone ;
- b Numéro de modèle et numéro de série (au dos et au centre du tableau de commandes) de l'appareil ;
- c Nom et adresse du détaillant avec la date l'appareil acheté ;
- d Description claire du problème observé ;
- e Preuve d'achat.

Les guides d'utilisation et d'entretien, les manuels de service et les catalogues de pièces sont disponibles auprès de Maytag ServicesSM, Service à la clientèle.



Lavadora

Guía de uso y cuidado

Tabla de materias



**Instrucciones importantes
de seguridad 29-30**



**Sugerencias para
la operación 35-36**



**Uso de los controles
Modelos con
cuatro velocidades 41-42
Modelos electrónicos 41-42**



**Características
especiales 43-44**



Cuidado y limpieza 44



**Localización y solución
de averías 45-46**



Garantía y servicio 47



Instrucciones importantes de seguridad

Instalador: Deje esta guía con el electrodoméstico.

Cliente: Lea y conserve esta guía para futuras referencias. Conserve el recibo de compra y/o el cheque cancelado como comprobante de compra.

Número de modelo _____

Número de serie _____

Fecha de compra _____

Si tiene preguntas llame a:

Maytag Customer Assistance

1-800-688-9900 EE.UU.

1-800-688-2002 Canadá

(De lunes a viernes de 8 a.m. a 8 p.m. hora del Este)

Internet: <http://www.maytag.com>

En nuestro esfuerzo continuo para mejorar la calidad y el rendimiento de nuestros productos, puede ser necesario hacer cambios a este electrodoméstico sin necesidad de revisar esta guía.

Si desea obtener más información sobre el servicio, ver la última página.

Ahora debe conocer las instrucciones de seguridad

Las advertencias y las instrucciones importantes de seguridad que aparecen en esta guía no tienen el propósito de cubrir todas las condiciones posibles que podrían ocurrir. Se debe usar el sentido común, precaución y cuidado cuando se instale, se efectúe mantenimiento o se use el electrodoméstico.

Siempre comuníquese con el fabricante para los asuntos relacionados con problemas o condiciones que no entienda.

Reconozca los símbolos de seguridad, advertencias, etiquetas

ADVERTENCIA

ADVERTENCIA – Peligros o prácticas no seguras que **PODRÍAN** causar lesión personal grave o mortal.

PRECAUCIÓN

PRECAUCIÓN – Peligros o prácticas no seguras que **PODRÍAN** causar lesión personal menos grave.

¡ADVERTENCIA! RIESGO DE INCENDIO

No añada al agua de lavado gasolina, solventes de limpieza en seco, ni otras sustancias inflamables o explosivas. Estas sustancias desprenden vapores que se podrían inflamar o explotar.

No lave artículos previamente limpiados, lavados, sumergidos o manchados con gasolina, solventes de limpieza en seco, aceite, ceras, solventes químicos, alcohol, trementina u otros materiales inflamables o explosivos. Estas sustancias quedan retenidas en los artículos y es posible que desprendan vapores que se pueden inflamar o explotar.

Observe estas precauciones cuando utilice líquidos de limpieza, productos para quitar manchas, etc. Estos productos deben estar clasificados como "no inflamables". Utilícelos de acuerdo con las instrucciones del fabricante en un área bien ventilada o al aire libre. Enjuague minuciosamente a mano las prendas que contengan estas sustancias antes de ponerlas en la lavadora. Algunos de estos productos, por ejemplo los productos para quitar manchas de óxido, dañarán los componentes y el acabado de la lavadora.

Mantenga el área alrededor y debajo de la lavadora libre de materiales combustibles tales como pelusa, papel, trapos, gasolina y otros vapores y líquidos inflamables.

¡EL HIDRÓGENO GASEOSO ES EXPLOSIVO! Bajo ciertas condiciones, en un sistema de agua caliente que no se ha usado durante dos semanas o más tiempo se puede producir hidrógeno gaseoso. Si el sistema de agua caliente no se ha usado durante ese período, antes de usar la lavadora abra todos los grifos de agua caliente durante varios minutos. Esto permitirá la liberación del hidrógeno gaseoso que se pudiese haber acumulado. Debido a que este gas es inflamable, cuando realice este procedimiento no fume ni use una llama abierta.

En estudios recientes se ha demostrado que si los materiales contaminados con aceite vegetal se lavan inadecuadamente, la acumulación del aceite puede contribuir a que ocurra una reacción química (combustión espontánea) que podría causar la inflamación repentina de una carga de ropa. Esto puede suceder con más probabilidad cuando se deja la carga de ropa en la lavadora después de que termina el ciclo de secado o cuando las prendas se doblan y apilan mientras están calientes.



Instrucciones importantes de seguridad

⚠️ ADVERTENCIA

Para reducir el riesgo de incendio, explosión, descarga eléctrica o lesiones personales al usar su lavadora, siga las precauciones básicas de seguridad, entre ellas las siguientes:

1. Lea todas las instrucciones antes de usar el electrodoméstico.
2. Al igual que con cualquier equipo que utiliza electricidad y que tiene piezas móviles, existen ciertos riesgos potenciales. Para usar este electrodoméstico con seguridad, el usuario debe familiarizarse con las instrucciones de funcionamiento del electrodoméstico y ejercer siempre cuidado cuando lo usa.
3. **No** instale ni almacene este electrodoméstico donde estará expuesto a las inclemencias del tiempo.
4. Instale y nivele la lavadora sobre un piso firme que pueda soportar el peso.
5. Este electrodoméstico debe ser puesto a tierra de manera apropiada. Nunca enchufe el cordón del electrodoméstico en un tomacorriente que no esté debidamente puesto a tierra y de acuerdo con el código nacional y local. Vea las instrucciones de instalación para la puesta a tierra de este electrodoméstico.
6. Para evitar la posibilidad de incendio o explosión:
 - a. **No** lave artículos que han sido previamente limpiados, lavados, sumergidos o manchados con gasolina, solventes de limpiar en seco u otras sustancias inflamables o explosivas pues pueden emitir vapores inflamables o producir una explosión. Lave a mano y cuelgue en una cuerda de secar cualquier artículo que contenga estas sustancias.
Cualquier material en el cual se haya usado un agente de limpieza o que esté saturado con líquidos o sólidos inflamables, no debe ser colocado en la lavadora hasta que todos los restos de estos líquidos o sólidos y sus vapores hayan sido eliminados.
Estos artículos incluyen acetona, alcohol desnaturalizado, gasolina, keroseno, algunos líquidos de limpieza domésticos, algunos quitamanchas, aguarrás ras, ceras y quitaceras.
 - b. **No** agregue gasolina, solventes de lavado en seco ni otras sustancias inflamables o explosivas al agua del lavado. Estas sustancias emiten vapores que pueden encenderse o explotar.
 - c. Bajo ciertas condiciones, se puede producir gas hidrógeno en un sistema de agua caliente que no ha sido usado durante dos semanas o más. **EL GAS HIDRÓGENO ES EXPLOSIVO** Si el sistema del agua caliente no ha sido usado durante tal período, antes de usar una lavadora o una combinación de lavadora y secadora, abra todas las llaves del agua caliente y deje que el agua escurra durante varios minutos. Esto eliminará cualquier gas hidrógeno acumulado. Debido

a que el gas es inflamable, **no** fume ni use una llama abierta durante este período.

- d. **No** lave ni seque artículos que estén sucios con aceite vegetal o de cocinar. Estos artículos pueden contener algo de aceite después de ser lavados. Debido al aceite remanente, la tela puede echar humo o prenderse fuego por sí sola.
7. **No** coloque la mano dentro del electrodoméstico cuando la tina o el agitador esté en movimiento.
8. **No** permita que los niños o animales domésticos jueguen encima, dentro o delante del electrodoméstico. Es necesaria una supervisión estricta cuando el electrodoméstico es usado cerca de los niños o animales domésticos.
9. **No** altere los controles.
10. **No** repare ni reemplace ninguna pieza de la lavadora ni intente efectuar ningún servicio a menos que haya sido recomendado específicamente en las instrucciones de reparación por el usuario y que usted las comprenda y tenga habilidad para efectuarlas.
11. Desenchufe el cordón eléctrico antes de intentar reparar su lavadora. La reparación debe ser efectuada solamente por personal de servicio calificado.
12. El agitador no debe ser sacado. Si el agitador se retira, debe ser colocado nuevamente oprimiéndolo hacia abajo completamente y apretando el tornillo de bloqueo antes de que la lavadora sea usada.
13. Mantenga todos los aditivos del lavado, tales como detergentes, blanqueador, etc. fuera del alcance de los niños, preferiblemente en un armario con llave. Use los aditivos del lavado solamente de acuerdo con las instrucciones del fabricante. Observe todas las advertencias en las etiquetas de los envases.
14. Mantenga el área alrededor y debajo de la lavadora sin acumulación de materiales combustibles, tales como pelusa, papel, trapos, gasolina y todos los otros vapores y líquidos inflamables.
15. **No** use blanqueador de cloro ni amoníaco o ácidos (tales como vinagre o desoxidantes) en el mismo lavado. Se pueden formar vapores peligrosos.
16. **No** lave en la lavadora materiales de fibra de vidrio. Se pueden pegar partículas en las ropas que se vayan a lavar a continuación y causar irritación a la piel.
17. Para acabados de telas resistentes a las llamas - siga cuidadosamente las instrucciones del fabricante de la prenda. El lavado inapropiado puede eliminar el acabado.
18. Antes de que la lavadora sea puesta fuera de servicio o descartada, retire la puerta del compartimiento del lavado.
19. Las mangueras de admisión del agua están sujetas a daño y deterioro con el paso del tiempo. Revise periódicamente las mangueras para comprobar que no tengan protuberancias, torceduras, cortes, desgaste o escapes y reemplácelas cada cinco años.

CONSERVE ESTAS INSTRUCCIONES



Sugerencias para la operación

Detergente

- Utilice detergente líquido o granular para lavar ropa. **Para obtener los mejores resultados, asegúrese de añadir el detergente a la lavadora ANTES de colocar la carga de ropa, y de que el agua de lavado tenga una temperatura mayor que 16° C (60° F).**

- Use la cantidad de detergente adecuada para el tamaño de la carga, el grado de suciedad y las condiciones del agua. Utilice más detergente si el agua es dura y las cargas están muy sucias.

Si el agua es suave o la carga está ligeramente sucia, utilice menos detergente. (Consulte las instrucciones del fabricante.)

- Quite el detergente que caiga en la lavadora.

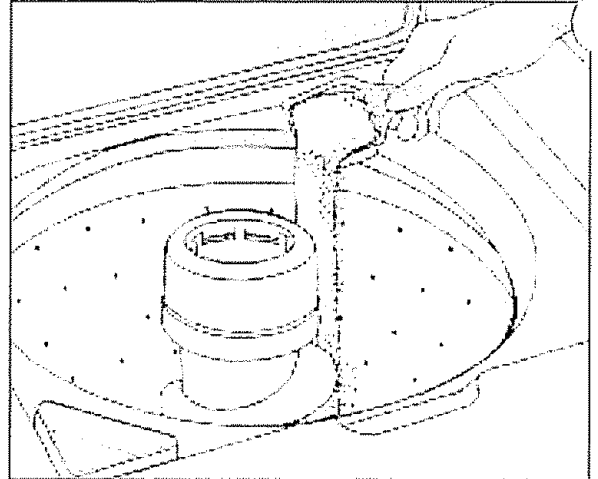

Colocación de la carga de ropa

- Para obtener mejores resultados, ponga el detergente en la tina de lavado antes de añadir la carga.
- Coloque en la tina de la lavadora la ropa seca, desdoblada y de manera holgada, hasta la fila superior de orificios en el caso de una carga completa.
- **No** envuelva alrededor del agitador las prendas grandes, como por ejemplo las sábanas.
- Mezcle prendas pequeñas y grandes para obtener la mejor circulación. Lave por separado los artículos voluminosos como por ejemplo cobijas o cobertores.
- Cuando lave artículos de planchado permanente o de hechura delicada, lanas lavables o artículos de tela de punto, nunca use menos del ajuste de agua MEDIUM (mediano). Esto reducirá al mínimo el encogimiento, arrugado y los tirones de las costuras.
- Cierre cuidadosamente la tapa para evitar golpearla.

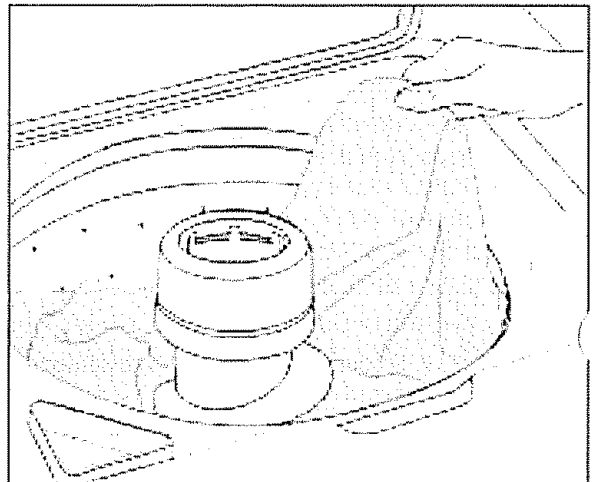



Sugerencias para la operación

Sugerencias adicionales

- Es posible que la ropa llegue a estar distribuida de manera no uniforme durante el centrifugado. Si esto sucede, **oprime** la perilla de control, abra la tapa, vuelva a distribuir la ropa, cierre la tapa y vuelva a poner la lavadora en marcha. El centrifugado continuará desde el punto en que fue interrumpido.
- La lavadora se detendrá brevemente a través de cada ciclo. Estas pausas son normales.
- La lavadora está diseñada para que no funcione en el ciclo de centrifugado cuando la tapa está levantada. Sin embargo, se puede llenar el ciclo de centrifugado, con la tapa levantada para permitir el acceso al agua durante el pretratamiento de manchas o para diluir el suavizante de ropa.
- Si usted abre la tapa durante un ciclo, la lavadora se detendrá. Cuando se cierre la tapa y la lavadora se vuelva a poner en marcha, la lavadora continuará el ciclo en el punto en que fue interrumpido.



Usar los controles – modelos con cuatro velocidades

PASO 1

Selección del nivel del agua

Determine el ajuste de acuerdo con el tamaño de la carga de ropa. Este ajuste debe proporcionar suficiente agua para permitir que la ropa se mueva libremente durante la agitación. En algunos modelos, el infinite water level (control infinito de nivel del agua) la permite seleccionar un ajuste específico o cualquier punto intermedio.

Es posible que sea necesario, como por ejemplo en el caso de telas voluminosas, ajustar el nivel del agua después de que comienza la agitación. Para ajustar el nivel del agua, gire el control hasta 'reset' (reajustar) y luego vuélvalo a colocar en el ajuste deseado.

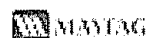
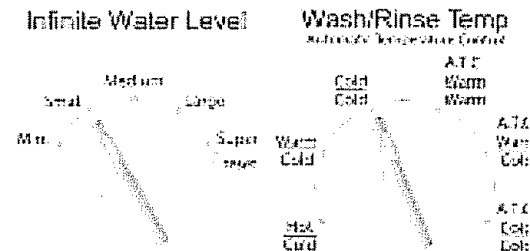

Commercial Quality Stainless Steel Tub / SuperSize Capax

AJUSTE DEL NIVEL DEL AGUA	TAMAÑO DE LA CARGA
'Mini' (mini)	1/4 llena
'Small' (pequeño)	1/4 - 1/3
'Medium' (mediano)	1/3 - 1/2
'Large' (grande)	1/2 - 2/3
'Super' (extragrande)	3/4 - llena

Nota: Los artículos deben moverse libremente para obtener los mejores resultados.

PASO 2

Selección de las temperaturas de lavado y enjuague

La lavadora le permite seleccionar entre agua caliente, tibia o fría para lavar, y agua fría o tibia (modelos selectos) para enjuagar. Utilice la siguiente tabla como guía.

TEMP. DE LAVADO/ENJUAGUE	TIPO DE CARGA
'Hot/Cold' (caliente/fría)	Ropa blanca y ropa de colores no desteñibles muy sucia.
'Warm/Warm' (modelos selectos) (tibia/tibia)	Ropa de color moderadamente sucia; Ropa delicada.
'Warm/Cold' (tibia/fría)	Ropa de color moderadamente sucia; la mayoría de la ropa inarrugable
'Cold/Cold' (fría/fría)	Ropa de colores brillantes, ligeramente sucia; lanas lavables

Automatic Temperature Control (A.T.C.) (control automático de la temperatura, modelos selectos) le ofrece la temperatura de agua de lavado óptima para limpieza. Para ahorrar energía, el control automático de la temperatura regulará las temperaturas del agua mezclando agua caliente con agua fría a fin de lograr la temperatura apropiada del agua.

TEMP. DE LAVADO/ENJUAGUE	TIPO DE CARGA
Estos ajustes tienen control automático de la temperatura:	
'ATC Hot/Cold' 'ATC Warm/Warm' 'ATC Warm/Cold' (control automático de temperatura caliente/fría, tibia/tibia, tibia/fría)	Ahorra energía agregando agua fría al agua caliente del calentador. Proporciona limpieza óptima a temperaturas más bajas.
'ATC Cold/Cold' (control automático de temperatura fría/fría)	Puede agregar agua caliente al agua fría que va entrando a medida que la lavadora se llena. Esto asegura que el agua esté lo suficientemente tibia para activar el detergente de forma apropiada.

Las características de control y los estilos varían según el modelo

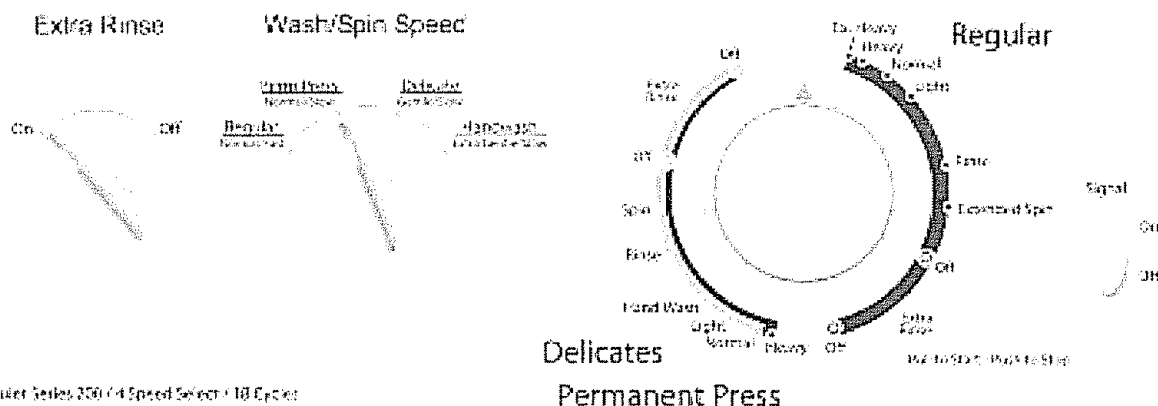

Quiet Series 300 (4 Speed Select) 18 Cycle

PASO 3

Selección del tipo de lavado y la velocidad de centrifugado

La lavadora ofrece varias combinaciones de tipo de lavado y velocidad de centrifugado de las cuales puede seleccionar.

LAVADO/VEL. DE CENTRIFUGADO	TIPO DE CARGA
'Regular' 'Normal/Fast' regular normal/alta	Telas resistentes que necesitan la máxima extracción de agua como vaqueros, toallas, ropa de cama
'Perm Press' 'Normal/Slow' planchado permante normal/lento	Telas resistentes que necesitan una velocidad de centrifugado menor debido a que se arrugan tales como camisas de vestir, pantalones de vestir
'Delicate' 'Gentle/Slow' delicados lenta/baja	Telas delicadas que necesitan una velocidad de centrifugado menor debido a la construcción de la ropa
'Handwash' 'Ex. Gentle/Slow' lavado a mano extra lenta/baja	Agitación intermitente lenta y remojo para lavar cuidadosamente los artículos más delicados

Nota: El detergente no se disuelve bien en el agua de lavado con temperatura menor que 16° C (60° F), y por lo tanto **no** limpiará adecuadamente la ropa

PASO 4

Selección del ciclo

Para seleccionar un ciclo, **presione** el disco de control y hágalo girar hacia la *derecha* hasta que el indicador apunte al nivel del suciedad necesario para la cargade ropa.

Importante: Para el cuidado óptimo de las telas, debe seleccionar el ciclo de lavado y la velocidad de centrifugado adecuados para el tipo de carga usando la perilla de lavado/centrifugado.

'Regular' (ciclo regular)

Permite velocidades normales de agitación y de centrifugado para lavar ropa de algodón y ropa muy sucia. Para obtener la máxima limpieza ajuste el disco en el número a '**Extra Heavy**'.

'Permanent Press' (planchado permante)

Permite una agitación normal y centrifugado lento para proteger las telas inarrugables.

'Delicates' (ropa delicada)

Permite velocidades lentas de agitación y de centrifugado para la ropa delicada y tejida



Usar los controles – modelos con cuatro velocidades

PASO 5

Selección las opciones

(si se desea)

Extra Rinse (enjuague adicional)

Cuando la perilla está en la posición '**On**' (Encendido), se realizará un enjuague adicional al final del ciclo 'Regular' (regular), 'Permanent Press' (planchado permante), o 'Delicates' (ropa delicada) para eliminar mejor los aditivos de lavandería, espuma de jabón, perfumes, etc.

Señal – fin de ciclo (modelos selectos)

La señal de fin de ciclo sonará cuando se haya completado el ciclo. La señal de fin de ciclo puede ser cancelada colocando el interruptor Signal en la posición '**Off**' (apagado).

PASO 6

Tire del disco de control para comenzar

Puede detener el funcionamiento de la lavadora en cualquier momento **presionando** el disco de control. Por lo tanto, es posible realizar un remojo sin agitación o acortar, pasar por alto o repetir cualquier parte de un ciclo. El disco de control debe estar **presionado** (posición de apagado) cuando cambie el ajuste.

Nota: No intente girar el disco de control hacia la izquierda, de lo contrario dañará el temporizador.



Usar los controles modelos electrónicos

Las características de control y los estilos varían según el modelo.

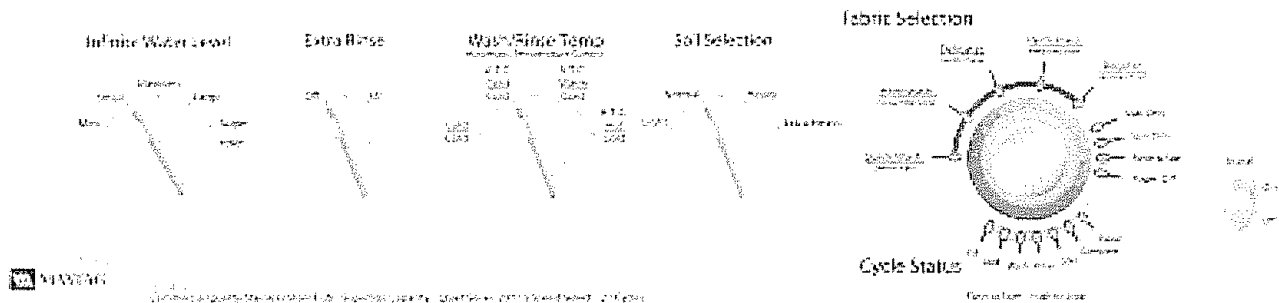

Para comenzar

1. Añada el detergente y los aditivos a la lavadora.
2. Cargue la lavadora.
3. Cierre la tapa.
4. Elija el ciclo adecuado y las opciones para la carga.
5. Oprima la perilla de **selección del ciclo**.
6. La luz indicadora de llenado se encenderá y la lavadora comenzará a llenarse.

Nota: La tapa debe estar completamente cerrada para poder usar los controles de la lavadora.

PASO 1

Selección del nivel del agua

Determine el ajuste de acuerdo con el tamaño de la carga de ropa. Este ajuste debe proporcionar suficiente agua para permitir que la ropa se mueva libremente durante la agitación.

Es posible que sea necesario, como por ejemplo en el caso de telas voluminosas, ajustar el nivel del agua después de que comienza la agitación. Para ajustar el nivel del agua, gire el control hasta **'reset'** (reajustar) y luego vuélvalo a colocar en el ajuste deseado.

AJUSTE DEL NIVEL DEL AGUA	TAMAÑO DE LA CARGA
'Mini' (mini)	1/4 llena
'Small' (pequeño)	1/4 - 1/3
'Medium' (mediano)	1/3 - 1/2
'Large' (grand)	1/2 - 2/3
'Super' (extragrande)	3/4 - llena

Nota: Los artículos deben moverse libremente para obtener los mejores resultados.

PASO 2

Selección de la temperatura de lavado y enjuague

La lavadora le permite seleccionar entre agua caliente, tibia o fría para lavar, y agua fría o tibia para enjuagar. Utilice la siguiente tabla como guía.

Automatic Temperature Control (A.T.C.) (control automático de la temperatura) le ofrece la temperatura de agua de lavado óptima para limpieza. Para ahorrar energía, esta lavadora regulará las temperaturas del agua mezclando agua caliente con agua fría a fin de lograr la temperatura apropiada del agua.

TEMP. DE LAVADO/ENJUAGUE	TIPO DE CARGA
'Cold/Cold' (fría/fría)	Ropa de colores brillantes, ligeramente sucia; lanas lavables.
Estos ajustes tienen control automático de la temperatura:	
'ATC Hot/Cold', 'ATC Warm/Cold' (control automático de temperatura caliente/fría, tibia/fría)	Ahorra energía agregando agua fría al agua caliente del calentador. Proporciona limpieza óptima a temperaturas más bajas.
'ATC Cold/Cold' (control automático de temperatura fría/fría)	Puede agregar agua caliente al agua fría que va entrando a medida que la lavadora se llena. Esto asegura que el agua estará lo suficientemente tibia para activar el detergente de forma apropiada.

Nota: El detergente no se disuelve bien en el agua de lavado con temperatura menor que 16° C (60° F), y por lo tanto no limpiará adecuadamente la ropa.

cont.



Usar los controles modelos electrónicos

PASO 3

Selección del nivel de suciedad

Su lavadora tiene la opción de elegir el nivel de suciedad de la ropa.

NIVEL DE SUCIEDAD	TIPO DE CARGA
'Light' (ligera)	Use para lavar cargas de ropa levemente sucia.
'Normal' (normal)	Use para lavar cargas de ropa moderadamente sucia. Este ajuste es el apropiado para la mayoría de las cargas de ropa.
'Heavy' (sucia)	Use para lavar cargas de ropa muy sucias.
'Extra Heavy' (muy sucia)	Use este ciclo para lavar cargas de ropa resistente manchada y muy sucia.

PASO 4

Selección del tipo de tela

Elija el ciclo adecuado para el tipo de ropa girando la perilla de selección del ciclo hasta que se encienda la luz indicadora para el tipo de tela.

LAVADO/ VELOCIDAD DE CENTRIFUGADO	SELECCIÓN DEL TIPO DE TELA
'Quick Wash' (lavado rápido) 'Gentle/Fast' (suave/rápido)	Para artículos de ropa ligeramente sucios o arrugados que se necesiten con urgencia.
'Hand Wash' (lavado a mano) 'Ex. Gentle/Slow' (extra suave/lento)	Proporciona agitación intermitente y remojo. Para lana, seda y otras telas que sólo deben ser lavadas a mano.
'Delicates' (ropa delicada) 'Gentle/Slow' (suave/lento)	Para telas diáfnas, sostenes y lencería que necesiten velocidades de agitación y centrifugado más lentas debido a la fabricación de la ropa.
'Perm Press' (planchado permante) 'Medium/Slow' (intermedio/lento)	Para telas de "lavar y usar" y sintéticas y ropa levemente sucia que necesiten velocidades de centrifugado más lentas para reducir las arrugas.
'Regular' 'Medium/Fast' (intermedio/rápido)	Para la mayoría de las telas resistentes como el algodón, la ropa de cama y los artículos de ropa con suciedad normal que necesiten una extracción máxima del agua.

PASO 5

Soak Only (sólo remojo, modelos selectos)

Proporciona aproximadamente 33 minutos de períodos alternados de remojo con agitaciones breves a baja velocidad. Al finalizar el ciclo, la perilla de selección del ciclo debe ser girada manualmente a un ciclo de lavado o de centrifugado para drenar el agua de la lavadora. Evite periodos largos de remojo.

Spin Only (sólo centrifugado)

Proporciona un centrifugado para remover una mayor cantidad de agua de la ropa.

Rinse & Spin (enjuague y centrifugado)

Use para cargas que necesiten enjuague solamente o para añadir suavizante durante el enjuague.

Power Off (apagado)

Para cancelar el ciclo y apagar la lavadora, gire el disco de selección de ciclo a **Power Off** y oprima el disco.

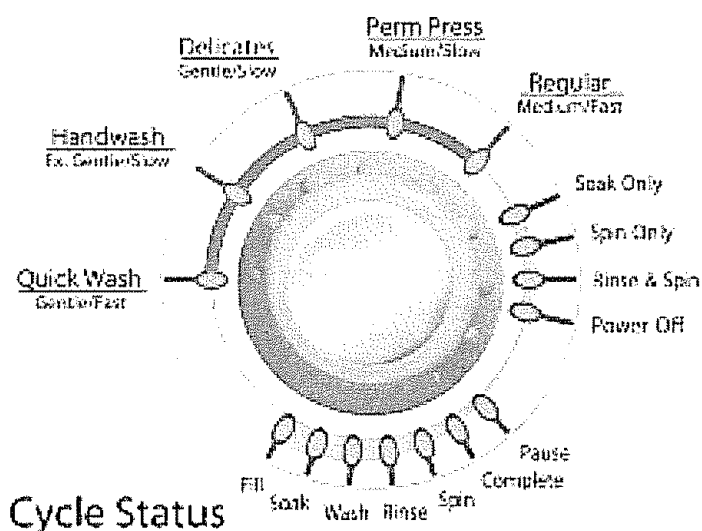

PASO 6

Selección de opciones

(si se desea)

Extra Rinse

(enjuague adicional)

Cuando el interruptor está en la posición 'On' (Encendido), se realizará un enjuague adicional al final de todos los ciclos, para eliminar mejor los aditivos de lavandería, espuma de jabón, perfumes, etc.



End of Cycle Signal

(Señal - fin de ciclo)

La señal de fin de ciclo sonará cuando se haya completado el ciclo. La señal de fin de ciclo puede ser cancelado (modelos selectos) colocando el interruptor en la posición 'Off' (apagado).

PASO 7

Encienda la lavadora

Para encender la lavadora, oprima la perilla de selección del ciclo.

Cambio de ciclo

Si se seleccionó accidentalmente un ciclo incorrecto:

1. Oprima la perilla de **selección del ciclo**.
2. Gire la perilla de **selección del ciclo** a la posición deseada.
3. Programe las opciones deseadas para el ciclo.
4. Oprima la perilla de **selección del ciclo**. Las luces indicadoras de lavado dejan de destellar y el nuevo ciclo se inicia.

Anulación de un ciclo

Para anular un ciclo:

1. Oprima la perilla de **selección del ciclo**.
2. Gire la perilla de selección del ciclo a la posición '**Power Off**' (apagado) y oprima la perilla.

Para drenar el agua de la lavadora:

1. Seleccione el ciclo '**Rinse & Spin**' (enjuague y centrifugado) o '**Spin Only**' (sólo centrifugado).
2. Oprima la perilla de **selección del ciclo**. La luz indicadora de centrifugado se enciende y la lavadora inicia el enjuague o el centrifugado.



Características especiales

Surtidor de blanqueador líquido

El surtidor diluye automáticamente el blanqueador de cloro líquido antes de que éste entre en contacto con la carga de ropa. Siga estos pasos para usar el surtidor:

1. Mida cuidadosamente el blanqueador de cloro líquido, siguiendo las instrucciones del envase.
2. **Vierta el blanqueador de cloro líquido en el surtidor de blanqueador antes de colocar la carga de ropa.** Evite salpicar o llenar en exceso el surtidor.

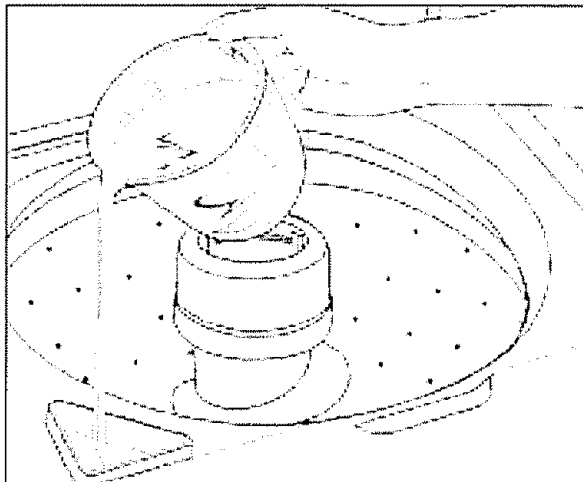

Vierta el blanqueador de cloro líquido en el surtidor de blanqueador.

Notas:

- Nunca vierta blanqueador de cloro líquido no diluido directamente sobre la carga de ropa ni en la tina de la lavadora. Es una sustancia química muy fuerte y si no se usa adecuadamente puede dañar las telas; por ejemplo, puede romperlas o decolorarlas.
- Si prefiere utilizar un blanqueador sin cloro que no decolore, viértalo en la tina de lavado junto con el detergente. No vierta blanqueadores sin cloro en el surtidor de blanqueador.

Surtidor de líquidos

Este surtidor automáticamente descarga el suavizante líquido de telas en el momento adecuado durante el ciclo.

Siga estos pasos para usar el surtidor:

1. Vierta una cantidad medida del suavizante en el surtidor, solamente hasta la línea de llenado.
2. Si el suavizante no llega hasta esta línea, añada agua tibia

Si es necesario limpiar el surtidor:

1. Retire el dispensador del agitador.
2. Remoje en el fregadero o en un recipiente en agua caliente y detergente de lavar platos durante una hora.
3. Coloque las manos sobre las partes superior e inferior del dispensador y agítelo para aflojar el material acumulado.
4. Enjuague con agua limpia y caliente.
5. Repita el proceso si es necesario.
6. Reinstale el dispensador en el agitador.

No use detergente líquido de lavar platos dentro de la lavadora pues se puede formar mucha espuma.



Sistema automático de filtrado de pelusa

El sistema de filtrado de pelusa no requiere limpieza.

El agua de lavado y enjuague se filtra repetida y continuamente para atrapar la pelusa que desprende la mayoría de las telas durante el ciclo de agitación, antes de que se vuelva a depositar en la ropa. El diseño de la canasta de lavado y el flujo de agua que produce el agitador separan la pelusa de la ropa y la atrapan entre la canasta de lavado interna y la tina externa. Durante el ciclo de centrifugado, la pelusa sale automáticamente de la lavadora.

Centrifugado de seguridad

Si por alguna razón levanta la tapa de la lavadora durante el período de centrifugado o de extracción, la lavadora dejará de funcionar inmediatamente. Esto es para su seguridad personal. Si su lavadora no deja de funcionar, llame inmediatamente a un técnico de servicio. Cuando baje la tapa la lavadora automáticamente comenzará a funcionar otra vez.



Características especiales

Compensador de carga en caso de centrifugado desequilibrado

Su nueva lavadora está diseñada para corregir cargas desequilibradas sin necesidad de apagar o interrumpir el ciclo de lavado.

Por esta razón siempre se completará el ciclo. Si en alguna ocasión las telas pesadas de una carga desequilibradas contienen humedad excesiva al final del ciclo, redistribuya la ropa en la lavadora y vuelva a ajustar la perilla de control a centrifugado.

Protector de sobrecarga

Un protector integrado automáticamente apaga el motor de la lavadora en caso de una sobrecarga. Esto puede ocurrir cuando:

- La carga que se está lavando es muy pesada.
- Demasiados electrodomésticos están conectados en la línea de la cual se alimenta su lavadora.
- Hay bajo voltaje en la línea eléctrica.
- Se levanta y baja repetidamente la tapa.

El protector de sobrecarga permite que la lavadora reanude su funcionamiento cuando el motor se enfría hasta alcanzar una temperatura de funcionamiento segura.

Si el motor se detiene repetidamente llame a su técnico de servicio.



Cuidado y limpieza

1. Después de lavar la ropa deje la lavadora abierta hasta que se seque el interior.
2. Revise las mangueras para asegurarse de que no estén torcidas ni dobladas.
3. La lavadora no se debe instalar en lugares con temperaturas menores que el punto de congelación ya que se podría dañar.
4. Ocasionalmente limpie el exterior de la lavadora con una esponja o paño limpio y húmedo. **No** use cera de lustrar en las piezas de plástico.
5. En la fábrica se hace una lubricación que dura toda la vida útil de la lavadora, de manera que usted nunca necesitará aceitarla ni engrasarla.
6. **No** coloque objetos pesados ni de bordes agudos sobre la lavadora.
7. Nunca debe utilizar la superficie superior de la lavadora para quitar manchas de sus prendas. Algunos productos para quitar manchas, como por ejemplo los que se usan para manchas de óxido, dañarán el acabado.
8. Quite alfileres, hebillas u otros objetos de bordes agudos de la ropa para evitar raspar las partes internas de la lavadora.
9. No debe almacenar ropa en la lavadora.
10. Los blanqueadores, detergentes, solventes, etc. que se derraman y permanecen en la superficie de la lavadora dañarán su acabado brillante. Quite de la lavadora el material derramado con un paño suave y húmedo.
11. Si va a desocupar su casa durante el invierno, pida a un técnico de servicio que drene la lavadora. Desenchufe el cable eléctrico del tomacorriente y desconecte las mangueras de los grifos.

Limpieza del interior

El interior de la lavadora debe ser limpiado periódicamente a fin de sacar cualquier suciedad, tierra, olor o residuos de bacterias que puedan quedar en la lavadora después que se lava la ropa. Recomendamos que se proceda de la siguiente manera cada 60 a 120 días para limpiar y refrescar el interior de la lavadora. La frecuencia de la limpieza de la lavadora depende de factores tales como el uso, la cantidad de suciedad, tierra o bacterias que pase por su lavadora, o el uso de agua fría. Si no se siguen estas instrucciones se pueden producir condiciones no satisfactorias, incluyendo olores desagradables y/o manchas permanentes en la lavadora o la carga de ropa.

Para limpiar y refrescar el interior de la lavadora:

1. Agregue una cantidad medida de blanqueador de cloro en el surtidor del blanqueador, siguiendo las instrucciones del envase.
2. Agregue 1/4 taza de detergente a la tina de la lavadora.
3. Haga funcionar la lavadora sin ropa durante un ciclo completo usando agua caliente.
4. Repita el proceso si es necesario.



Localización y solución de averías

La lavadora no se llena	<ul style="list-style-type: none">• Enchufe el cordón en un tomacorriente eléctrico con corriente.• Verifique el fusible o reponga el disyuntor.• Gire la perilla de control al ciclo apropiado y tire de la perilla hacia afuera para poner en marcha la lavadora.• Abra ambas llaves completamente.• Enderece las mangueras de admisión.• Desconecte las mangueras y lave las mallas. Las mallas de filtrado de las mangueras pueden estar obstruidas.
La lavadora no agita	<ul style="list-style-type: none">• Verifique el fusible o reponga el disyuntor.• Asegúrese de que la tapa esté bien cerrada.• Gire la perilla de control al ciclo apropiado y ponga en marcha la lavadora.• Las pausas son normales. Espere y vea si la lavadora vuelve a arrancar.
La lavadora no centrifuga ni desagua	<ul style="list-style-type: none">• Verifique el fusible o reponga el disyuntor.• Enderece las mangueras de desagüe. Elimine las mangueras torcidas. Si hay una restricción del desagüe de la residencia, llame a un técnico de servicio de desagües.• Cierre la tapa y ponga en marcha la lavadora. Para su seguridad, la lavadora no centrifuga ni agita a menos que la tapa esté cerrada.• Bloqueo por espuma – causado por exceso de espuma. Vuelva a lavar sin detergente. Use la cantidad correcta de un detergente que forme poca espuma.
La ropa queda mojada	<ul style="list-style-type: none">• La ropa no está distribuida uniformemente. Vuelva a distribuir la ropa, cierre la tapa y ponga en marcha la lavadora. Verifique si la lavadora está nivelada. Asegúrese de que el nivel del agua sea aceptable para el tamaño de la carga de ropa.• Para las cargas pesadas, tales como vaqueros o toallas, se recomienda la velocidad de centrifugado normal.
La lavadora se detiene	<ul style="list-style-type: none">• Enchufe el cordón en un tomacorriente eléctrico con corriente.• Verifique el fusible o reponga el disyuntor.• Cierre la tapa y ponga en marcha la lavadora. Para su seguridad, la lavadora no centrifuga ni agita a menos que la tapa esté cerrada.• Puede ser una pausa del ciclo. Espere unos momentos para ver si continúa funcionando.
Hay escape de agua	<ul style="list-style-type: none">• Asegúrese de que las conexiones de la manguera estén herméticas.• Asegúrese de que el extremo de la manguera de desagüe esté correctamente insertado y asegurado en el receptáculo de desagüe.• Evite el remojo prolongado – remoje durante 30 minutos o menos.• Evite cargar demasiado la lavadora.
Funcionamiento ruidoso	<ul style="list-style-type: none">• Asegúrese de que la lavadora esté debidamente nivelada como se describe en el manual de instalación.• Los pisos débiles pueden causar vibración y movimiento.• Los sonidos del funcionamiento variarán de acuerdo con la velocidad de agitación.



Localización y solución de averías

<p>La lavadora se llena pero con temperatura incorrecta del agua</p>	<ul style="list-style-type: none">• Abra ambas llaves completamente.• Si está equipada con una perilla selectora de temperatura, asegúrese de que esté colocada exactamente en el ajuste de temperatura y no entre dos ajustes.• Asegúrese de que la selección de temperatura sea correcta.• Mientras se llena la lavadora, podrá observar la entrada de sólo agua caliente o sólo agua fría en la tina cuando se seleccionan las temperaturas de lavado correspondientes. Ésta es una función normal del control automático de temperatura (modelos selectos) durante la medición de temperatura del agua que realiza la lavadora• Si se selecciona el control automático de la temperatura (modelos selectos), el agua fría puede estar más tibia que el agua de la llave• Asegúrese de que las mangueras estén conectadas a las llaves y las conexiones de admisión correctas. Asegúrese de que el suministro del agua esté regulado correctamente. Deje correr agua dentro de la tubería del agua antes de llenar la lavadora.• Verifique el calefactor del agua. Debe estar ajustado para entregar de agua caliente a 120° F (49° C) como mínimo en la llave. También verifique la capacidad del calefactor del agua y la velocidad de recuperación.• Desconecte las mangueras y limpie las mallas. Las mallas de filtrado de las mangueras pueden estar obstruidas.
<p>La perilla de control de ciclo avanza más allá de 'OFF' (apagado)</p>	<ul style="list-style-type: none">• La opción 'Extra Rinse' (modelos selectos) está seleccionada

**Si desea recibir más asistencia comuníquese con el Departamento de Asistencia al Cliente de Maytag al :
1-800-688-9900 en EE.UU. o 1-800-688-2002 en Canadá (llamada gratuita).**

Notas

Notas



Garantía y servicio

Garantía de la lavadora

Un año de garantía total

Durante un (1) año a partir de la fecha original de compra, cualquier pieza que falle durante el uso normal en su hogar se reparará o reemplazará sin costo alguno.

Garantía limitada

Después del primer año a partir de la fecha de compra original al por menor, hasta los períodos que se indican a continuación, las piezas designadas que fallen durante el uso doméstico se repararán o reemplazarán gratuitamente; el propietario deberá pagar todos los otros gastos, incluyendo mano de obra, millaje/kilometraje, transporte costos de viaje y costo del diagnóstico, si es necesario.

Segundo año: Todas las piezas.

Del tercero al quinto año: Todas las piezas del conjunto de la transmisión.

Desde el tercer año hasta el fin de la vida útil: El canasto de lavado interior.

Garantía limitada adicional de por vida contra:

Si el gabinete exterior, incluyendo la parte superior y la tapa, se oxida durante el primer año a partir de la fecha de compra al por menor, se reparará o reemplazará gratuitamente. Después del primer año la pieza se reparará o reemplazará gratuitamente; el propietario deberá pagar todos los otros gastos, incluyendo mano de obra, millaje/kilometraje, transporte costos de viaje y costo del diagnóstico, si es necesario.

Nota: La garantía total y la garantía limitada se aplican cuando el electrodoméstico se encuentre en Estados Unidos o en Canadá. Los electrodomésticos que se encuentren en otro lugar solamente están cubiertos por la garantía limitada, inclusive las piezas que fallen durante los primeros dos años.

Residentes de Canadá

Esta garantía sólo cubre los electrodomésticos instalados en Canadá certificados o listados por las agencias de pruebas apropiadas para cumplir con el Canadian Standards Association (Norma Nacional de Canadá), a menos que el electrodoméstico se lleve a Canadá debido a un cambio de residencia desde los Estados Unidos hacia Canadá.

Las garantías específicas expresadas anteriormente son las UNICAS garantías que ofrece el fabricante. Estas garantías le otorgan derechos legales específicos y puede también tener otros derechos los cuales varían entre estados.

Lo que no cubren estas garantías:

1. Situaciones y daños resultantes de cualquiera de las siguientes eventualidades:
 - a. Instalación, entrega o mantenimiento inapropiado
 - b. Cualquier reparación, modificación, alteración o ajuste no autorizado por el fabricante o por un centro de servicio autorizado.
 - c. Mal uso, abuso, accidentes, uso irrazonable o hechos fortuitos.
 - d. Corriente, voltaje, suministro eléctrico o suministro de gas incorrectos
 - e. Ajuste incorrecto de cualquiera de los controles.
2. Las garantías quedan nulas si los números de serie originales han sido retirados, alterados o no son fácilmente legibles
3. Bombillas.
4. Los productos comprados para uso comercial o industrial.
5. El costo del servicio o llamada de servicio para:
 - a. Corregir errores de instalación.
 - b. Instruir al usuario sobre el uso correcto del producto.
 - c. Transportar el electrodoméstico al establecimiento de servicio y el retorno del producto al cliente.
6. Los daños consecuentes o incidentales sufridos por cualquier persona como resultado del incumplimiento de esta garantía.

En algunos estados no se permite la exclusión o limitación de daños consecuentes o incidentales, por lo tanto la limitación o exclusión anterior puede no aplicarse en su caso.

Si necesita servicio

Vea primero la sección de localización y solución de averías en la guía de uso y cuidado o llame al atención al cliente al 1-800-688-9900 en EE.UU. o al 1-800-688-2002 en Canadá.

Para obtener servicio bajo la garantía

Para ubicar una compañía de servicio autorizado en su localidad, póngase en contacto con el distribuidor donde adquirió su electrodoméstico o llame a Maytag ServicesSM, atención al cliente. Si no recibe servicio satisfactorio bajo la garantía, por favor llame o escriba a:

Maytag ServicesSM
Attn: CAIR[®] Center
P.O. Box 2370, Cleveland, TN 37320-2370
EE.UU.: 1-800-688-9900
Canadá: 1-800-688-2002

Nota: Cuando se ponga en contacto con Maytag ServicesSM, atención al cliente acerca de un problema, por favor incluya la siguiente información:

- a. Su nombre, dirección y número de teléfono
- b. Los números de modelo y de serie (en la parte posterior central del panel de control) de su electrodoméstico.
- c. Nombre y dirección del distribuidor y la fecha de compra.
- d. Una descripción clara del problema que está experimentando.
- e. Comprobante de compra.

Las guías de uso y cuidado, los manuales de servicio y la información sobre piezas pueden solicitarse a Maytag ServicesSM, atención al cliente.