



---

# LAVADORAS AUTOMÁTICAS

## Manual de Uso y Cuidado

Para consultas respecto a características, operación/desempeño,  
accesorios o servicio técnico, llame al:

**01-800-8-300-400**

Visite nuestra página de Internet:

**[www.whirlpool.com.mx](http://www.whirlpool.com.mx)**

---

Índice ..... 2

---

Este manual contiene información útil, léalo detenidamente.

# ÍNDICE

LAVADORAS WHIRLPOOL® .....	2
SEGURIDAD DE LA LAVADORA.....	3
PARTES Y CARACTERÍSTICAS.....	4
USO DE LA LAVADORA.....	5
Para comprender los ciclos de lavado .....	5
Cómo cargar la lavadora.....	5
Sonidos normales .....	5
Puesta en marcha de su lavadora .....	6
Cómo seleccionar un ciclo y tiempo .....	7
Enjuagar y exprimir .....	8
Desaguar y exprimir .....	8
Cómo agregar el blanqueador líquido con cloro.....	8
Cómo agregar el suavizante líquido de telas.....	8
CUIDADO DE LA LAVADORA .....	9
Limpieza de su lavadora .....	9
Mangueras de entrada del agua.....	9
Cuidado durante las vacaciones, el almacenamiento y las mudanzas.....	9
SOLUCIÓN DE PROBLEMAS.....	10
FORMATO DE IDENTIFICACIÓN.....	13
GARANTÍA .....	13

# LAVADORAS WHIRLPOOL®

## Especificaciones Técnicas

<b>Modelos</b>	<b>7MLSR7533, 7MLSQ8543, 7MLSR8544, 7MLSC9545, 7MLSR6332, 7MLSR6232 y 7MLSR5132</b>
Potencia Nominal	<b>1 000 W</b>
Frecuencia de Operación	<b>60 Hz</b>
Consumo de Corriente	<b>10 A</b>
Tensión de Alimentación	<b>127 V ~</b>
Capacidad Máxima (ropa seca)	<b>11 kg</b>
Altura	<b>108 cm</b>
Ancho	<b>68 cm</b>
Profundidad	<b>65 cm</b>
Máxima Presión de agua de Alimentación Permisible	<b>413 kPa</b>
Mínima Presión de agua de Alimentación Permisible	<b>35 kPa</b>

## Importador

COMERCIAL ACROS WHIRLPOOL, S.A. DE C.V.  
Av. San Nicolás 2121 Nte.  
Col. 1o de Mayo, C.P. 64550  
Monterrey, N.L., México  
Tel. (018) 329-22-00

## Exportador

WHIRLPOOL CORPORATION  
Benton Harbor, Michigan  
U.S.A.

## Mensaje para el usuario

Agradecemos la compra de un electrodoméstico WHIRLPOOL®. Porque su vida es cada vez más activa y con mayores ocupaciones, las lavadoras WHIRLPOOL® son fáciles de usar, ahorran tiempo y le dan funcionalidad al hogar. Para asegurar que la lavadora funcione por muchos años sin problemas, hemos diseñado este Manual de Uso y Cuidado. Contiene información valiosa acerca de cómo operar y cuidar de su lavadora correcta y seguramente. Por favor léalo con cuidado.

# SEGURIDAD DE LA LAVADORA

## Su seguridad y la seguridad de los demás es muy importante.

Hemos incluido muchos mensajes importantes de seguridad en este manual y en su electrodoméstico. Lea y obedezca siempre todos los mensajes de seguridad.



Este es el símbolo de advertencia de seguridad.

Este símbolo le llama la atención sobre peligros potenciales que pueden ocasionar la muerte o una lesión a usted y a los demás.

Todos los mensajes de seguridad irán a continuación del símbolo de advertencia de seguridad y de la palabra "PELIGRO" o "ADVERTENCIA". Estas palabras significan:

**! PELIGRO**

Si no sigue las instrucciones de inmediato, usted puede morir o sufrir una lesión grave.

**! ADVERTENCIA**

Si no sigue las instrucciones, usted puede morir o sufrir una lesión grave.

Todos los mensajes de seguridad le dirán el peligro potencial, le dirán cómo reducir las posibilidades de sufrir una lesión y lo que puede suceder si no se siguen las instrucciones.

## INSTRUCCIONES IMPORTANTES DE SEGURIDAD

**ADVERTENCIA:** Para reducir el riesgo de incendio, choque eléctrico o lesiones a personas al usar su lavadora, siga las precauciones básicas, incluyendo las siguientes:

- Lea todas las instrucciones antes de usar la lavadora.
- No lave artículos que hayan sido previamente limpiados, lavados, remojados o humedecidos con gasolina, solventes para lavar en seco, u otras sustancias inflamables o explosivas ya que éstas emanan vapores que podrían encenderse o causar una explosión.
- No agregue gasolina, solventes para lavar en seco, u otras sustancias inflamables o explosivas al agua de lavado. Estas sustancias emanan vapores que podrían encenderse o causar una explosión.
- En ciertas condiciones, puede generarse gas hidrógeno en un sistema de agua caliente que no se haya usado por dos semanas o un período mayor. **EL GAS HIDRÓGENO ES EXPLOSIVO.** Si no se ha usado el agua caliente durante dicho período, antes de usar la lavadora, abra todos los grifos de agua caliente y deje que corra el agua por varios minutos. Esto liberará todo el gas hidrógeno que se haya acumulado. Debido a la inflamabilidad de dicho gas, no fume ni use una llama abierta durante este lapso.
- No permita que los niños jueguen encima o dentro de la lavadora. Es necesario una supervisión cuidadosa de los niños toda vez que se use la lavadora cerca de ellos.
- Antes de poner la lavadora fuera de servicio o desecharla, quítele la puerta o la tapa.
- No introduzca las manos en la lavadora si el tambor, la tina, o el agitador están funcionando.
- No instale ni almacene esta lavadora donde pudiese estar sometida a la intemperie.
- No trate de forzar los controles.
- No repare ni cambie pieza alguna de la lavadora ni intente realizar tarea alguna de servicio técnico, excepto cuando así se le indique específicamente en el Manual de Uso y Cuidado o en instrucciones de reparación para el usuario publicadas, que usted entienda y para cuya ejecución cuente con la habilidad necesaria.
- Para obtener información respecto a los requisitos de conexión a tierra, refiérase a las "Requisitos Electricos."
- Si el cordón de alimentación es dañado, éste debe ser reemplazado por el fabricante o su agente de servicio o por personal calificado.

**GUARDE ESTAS INSTRUCCIONES**

# PARTES Y CARACTERÍSTICAS

Este manual cubre varios modelos. La lavadora que usted compró puede tener algunas o todas las partes y características listadas abajo.

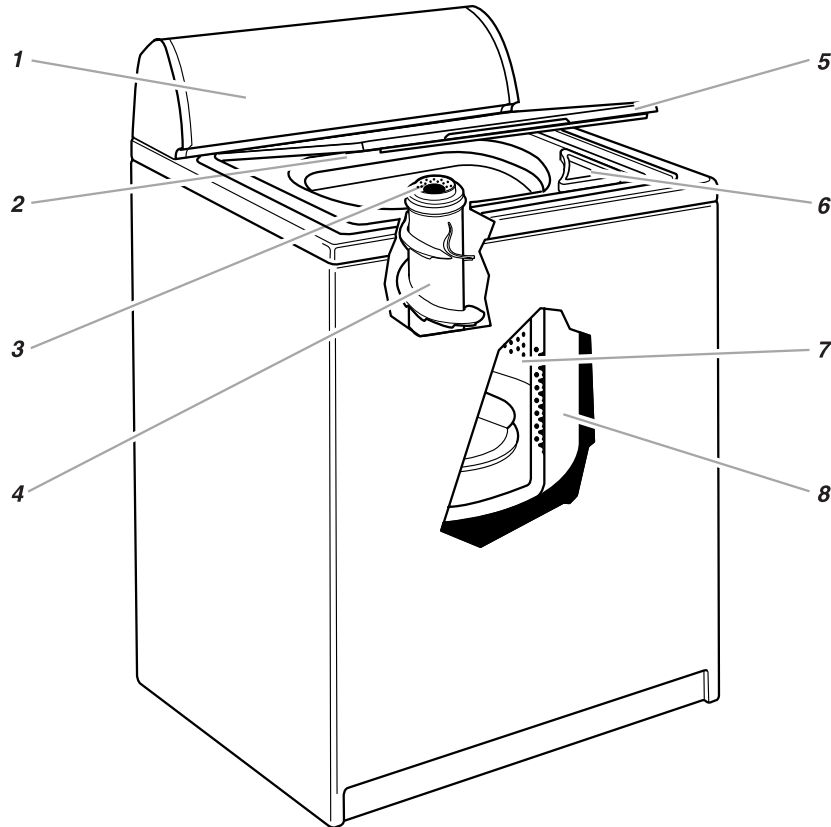

1. Panel de control
2. Etiqueta con el número de modelo y serie
3. Depósito del suavizante líquido de telas<sup>†</sup>
4. Agitador
5. Tapa
6. Depósito del blanqueador líquido con cloro<sup>†</sup>
7. Canasta
8. Tina

## Otras características que su lavadora puede tener

- Agitador ACCIÓN DE ROTACIÓN EXTRA PLUS
- Panel TOQUE DE LIMPIEZA
- Canasta porcelanizada blanca
- Selector de Enjuague Adicional
- Selector de Alarma Fin de Ciclo

<sup>†</sup>En algunos modelos

## Panel de control

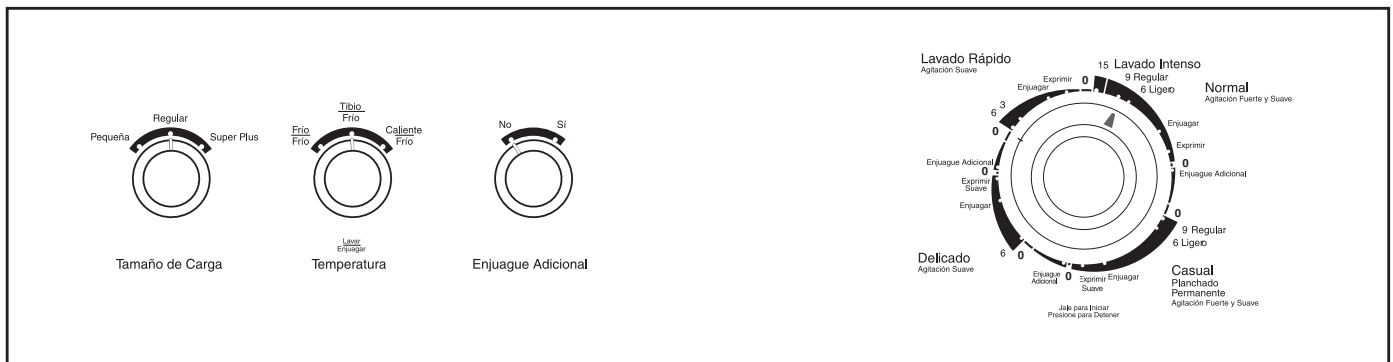

# USO DE LA LAVADORA

## Para comprender los ciclos de lavado

Cuando se fija la perilla del Control de Ciclos en un número y se jala, la lavadora se llena (hasta el tamaño de carga seleccionado) antes de que comience la agitación y la medida del tiempo. La lavadora comienza la agitación inmediatamente después del llenado. La agitación ocurre con la tapa de la lavadora abierta o cerrada.

Durante la agitación, el agitador (en algunos modelos) crea una acción continua envolvente que proporciona una limpieza minuciosa de la carga de lavado.

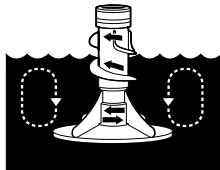

Una vez iniciada la agitación, la perilla del Control de Ciclos gira en el sentido de las manecillas del reloj hasta apuntar al área de 0 (Apagado) y el ciclo termina.

**NOTA:** La lavadora hace una pausa breve a través de cada ciclo. Estas pausas son normales para el funcionamiento de la lavadora.

### LAVADO

### ENJUAGUE

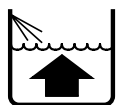

1. Llena

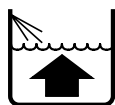

1. Llena



2. Lava el tiempo seleccionado



2. Enjuaga

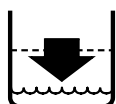

3. Desagua\* sin agitación

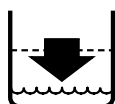

3. Desagua sin agitación



4. Exprime



4. Exprime-Enjuaga por rocío



5. Exprime

\* El ciclo de Casual Planchado permanente desagua parcialmente, llena, agita brevemente y desagua.

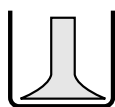

6. Apagado

## Cómo cargar la lavadora

### Sugerencias para seleccionar la carga

Para estas cargas de volumen completo recomendadas coloque el control de TAMAÑO DE CARGA en la posición de la carga más grande.

#### LAVADORAS DE CAPACIDAD SUPERIOR

##### Ropa de trabajo pesado

3 pantalones	1 traje de mecánico
3 camisas	1 overol
4 jeans	

##### Artículos delicados

3 camisolas	2 brasieres
1 bata acolchonada	2 camisones
4 fondos	1 vestido de bebé
4 calzones	

##### Toallas

10 toallas de baño	14 toallas faciales
10 toallas de mano	1 tapete de baño

##### Carga mixta

3 sábanas matrimoniales	2 camisas
4 fundas	2 blusas
8 playeras	8 pañuelos
6 pares de shorts	

#### LAVADORAS DE CAPACIDAD EXTRA GRANDE

##### Ropa de trabajo pesado

2 pantalones	3 jeans
3 camisas	1 traje de mecánico

##### Artículos delicados

3 camisolas	2 brasieres
4 fondos	2 camisones
4 calzones	

##### Toallas

8 toallas de baño	10 toallas faciales
8 toallas de mano	1 tapete de baño

##### Carga mixta

2 sábanas matrimoniales	6 pares de shorts
ó	2 camisas
1 sábana tamaño king	2 blusas
4 fundas	6 pañuelos
6 playeras	

## Sonidos normales

Su nueva lavadora puede producir ruidos que su vieja lavadora no hacía. Como se trata de ruidos con los que usted no está familiarizado, quizás le preocupen. Estos ruidos son normales.

### Durante el lavado

Siempre que seleccione un ajuste para una carga pequeña, su lavadora tendrá un nivel de agua más bajo. Esto puede originar un chasquido proveniente de la parte superior del agitador.

### Durante el desagüe

Si el agua de su lavadora se desagua rápidamente (dependiendo de su instalación), usted podrá oír el aire succionado a través de la bomba durante la parte final del desagüe.

### Después del desagüe y antes del exprimido

Al cambiar el ciclo de desagüe a exprimido, usted podrá oír los engranajes que cambian de velocidad.

## Puesta en marcha de su lavadora

### ⚠ ADVERTENCIA



#### Peligro de Incendio

**Nunca coloque en la lavadora artículos que estén humedecidos con gasolina o cualquier otro líquido inflamable.**

**Ninguna lavadora puede eliminar completamente el aceite.**

**No seque ningún artículo que haya tenido alguna vez cualquier tipo de aceite (incluyendo aceites de cocina).**

**No seguir estas instrucciones puede ocasionar la muerte, explosión o incendio.**

### ⚠ ADVERTENCIA



#### Peligro de Choque Eléctrico

**Conecte este aparato con conexión a tierra.**

**No use extensiones eléctricas.**

**No seguir estas instrucciones puede ocasionar la muerte, incendio o choque eléctrico.**

1. Mida el detergente y viértalo en la lavadora. Para mejores resultados se recomienda utilizar el detergente ARIEL®. Si desea agregue blanqueador no decolorante en polvo o líquido. Añada más detergente para el ciclo de Lavado Intenso.

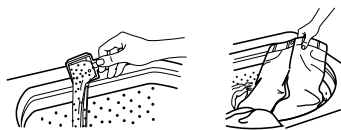

Ponga una carga seleccionada de ropa en la lavadora de manera holgada.

- Cargue la lavadora de manera uniforme para mantener el balance de la lavadora. Combine artículos grandes con artículos pequeños.

- Los artículos deben moverse con facilidad en el agua de lavado. Sobrecargar la lavadora puede resultar en una limpieza deficiente.
- Para reducir la formación de arrugas en ropa de planchado permanente y algunos tejidos sintéticos, seleccione un tamaño de carga grande para proporcionar más espacio (vea el paso 5).

2. (PASO OPCIONAL) Vierta una medida de blanqueador líquido con cloro en el depósito de blanqueador líquido con cloro (en algunos modelos). El cloro se diluye automáticamente durante la parte de lavado del ciclo.

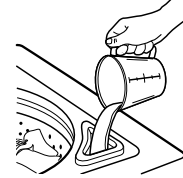

- Nunca utilice más de 250 ml para una carga completa. Use menos para una carga de menor tamaño.
  - Siga las direcciones del fabricante para un uso seguro.
  - Para evitar derrames use una taza con pico vertidor. No deje que el blanqueador se salpique, gotee o escurra dentro de la canasta de la lavadora.
  - Use solamente blanqueador líquido con cloro en el depósito.
3. (PASO OPCIONAL) Vierta una medida de suavizante líquido de telas en el depósito de suavizante líquido de telas (en algunos modelos). El suavizante se añade automáticamente durante la parte de enjuague del ciclo.

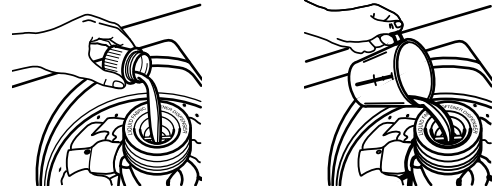

Diluya el suavizante líquido de telas llenando el depósito con agua tibia hasta que el líquido llegue a la parte en cruz de la abertura.

- No derrame o deje que el suavizante líquido de telas se escurra sobre la ropa.
  - Use solamente suavizante líquido de telas en el depósito.
4. Cierre la tapa de la lavadora.
  5. Gire el control de TAMAÑO DE CARGA a la posición correcta para la carga de ropa y el tipo de tela que se va a lavar.
    - Seleccione un tamaño de carga que permita que la carga se mueva libremente para obtener el mejor cuidado de la tela. Vea "Cómo cargar la lavadora".
    - Puede cambiar la selección del tamaño de la carga después de que la lavadora haya empezado a llenarse girando el control a una posición diferente.

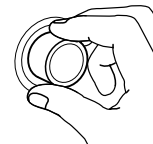

6. Fije el control de TEMPERATURA a la posición adecuada para el tipo de tela y suciedad que se va a lavar. Use el agua más caliente posible que la tela pueda resistir. Siga las instrucciones de la etiqueta de la ropa.

Temperatura del agua	Para uso con
<b>Caliente</b> 44°C o superior	Ropa blanca y de colores pastel Suciedad profunda
<b>Tibia</b> 32°-43°C	Colores brillantes Suciedad mediana a ligera
<b>Fría</b> 21°-32°C	Colores que decoloran o destiñen Suciedad ligera

**NOTA:** En temperaturas de agua inferiores a 21°C, los detergentes no se disuelven bien. Además, puede resultar difícil quitar la suciedad y algunos tejidos pueden retener las arrugas del uso y aumentar la formación de pequeñas pelusas en la superficie de las prendas.

7. (PASO OPCIONAL) Algunos modelos tienen un Control de ENJUAGUE ADICIONAL. Para obtener un enjuague y exprimido adicional al final del ciclo de lavado, fije el Control de ENJUAGUE ADICIONAL a SÍ. En algunos modelos la característica de Enjuague Adicional es parte del ciclo.
8. (PASO OPCIONAL) Algunos modelos tienen un Control de Señal de Ciclo. Fije el control de Señal de Ciclo a SÍ si desea que su lavadora le avise cuando el ciclo termina. La señal es útil cuando está lavando artículos que se deben sacar de la lavadora tan pronto termina el ciclo.
9. Oprima la perilla del Control de Ciclos y gírela en sentido de las manecillas del reloj al ciclo que desea. Reduzca el tiempo de lavado cuando utilice la posición de tamaño pequeño de carga. Vea "Cómo seleccionar un ciclo y tiempo".



Jale la perilla del Control de Ciclos para poner la lavadora en marcha.

#### Para detener o volver a poner en marcha su lavadora

- Para detener la lavadora en cualquier momento, empuje hacia adentro la perilla de Control de Ciclos.
- Para volver a poner en marcha la lavadora cierre la tapa (si ésta se encuentra abierta) y jale hacia afuera la perilla de Control de Ciclos.

#### En modelos que no tienen depósito de blanqueador

Si desea añadir una medida de blanqueador líquido con cloro después de que la lavadora haya comenzado a agitar. Vierta el blanqueador diluido alrededor del agitador y no directamente sobre la carga. El cloro sin diluir daña cualquier tela con la que entra en contacto. Vea "Cómo agregar el blanqueador líquido con cloro".

#### En modelos que no tienen depósito de suavizante líquido de telas

Si desea añadir una medida de suavizante líquido de telas al agua del enjuague final. Siempre diluya el suavizante líquido de telas con 250 a 500 ml de agua tibia. El suavizante sin diluir puede manchar la ropa. Vea "Cómo agregar el suavizante líquido de telas".

## Cómo seleccionar un ciclo y tiempo

Esta sección describe los ciclos de lavado disponibles y le ayudará a hacer las mejores selecciones de ciclos para lavar sus cargas. Cada ciclo está diseñado para diferentes tipos de telas y niveles de suciedad.

- La lavadora hace pausas breves durante todos los ciclos. Estas pausas son normales. Vea "Sonidos normales" para aprender más sobre los sonidos que podría oír durante un ciclo de lavado.
- Vea "Para comprender los ciclos de lavado" para aprender qué es lo que pasa durante un ciclo de lavado.

**NOTA:** Este manual cubre varios modelos diferentes de lavadoras. La lavadora que usted compró no tendrá todos los ciclos descritos.

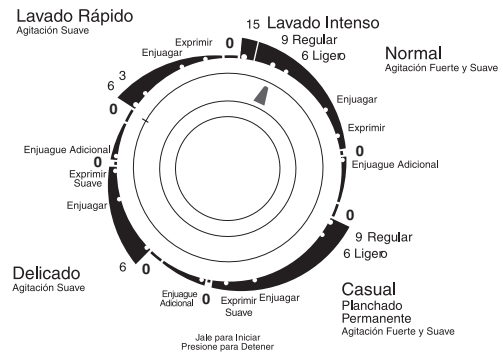

#### Ciclo Normal

Este ciclo presenta agitación a velocidad alta seguida por un período breve de agitación a velocidad baja para limpiar prendas de algodón y lino. El exprimido a velocidad alta acorta el tiempo de secado. Seleccione los minutos de tiempo de lavado dependiendo de su modelo para cargas que tienen suciedad mediana o pesada. Para cargas con suciedad ligera use la posición de tiempo más corto.

**Ciclo de Lavado Intenso-** Seleccione el ciclo de Lavado Intenso para lavar cargas con suciedad pesada que necesitan una eliminación máxima de suciedad. Utilice el doble de la cantidad recomendada de detergente para el ciclo de lavado.

#### Ciclo Casual/Planchado Permanente

Este ciclo empieza con agitación a velocidad alta y luego baja a agitación a velocidad baja para limpiar mezclas de planchado permanente y telas sintéticas. Para reducir las arrugas el ciclo presenta un enjuague de antiarrugas y un exprimido final a velocidad baja. Seleccione los minutos de tiempo de lavado dependiendo de su modelo para limpiar cargas con suciedad ligera a mediana.

#### Ciclo Delicado

Este ciclo presenta agitación a velocidad baja para una eliminación delicada de suciedad de artículos delicados y tejidos lavables. El exprimido a velocidad baja reduce las arrugas. Seleccione los minutos de tiempo de lavado, dependiendo de su modelo, para limpiar cargas con suciedad ligera a mediana.

#### Ciclo de Lavado a Mano

Este ciclo presenta una serie de breves agitaciones a velocidad baja y remojos cortos para limpiar delicadamente artículos de cuidados especiales. El exprimido a velocidades bajas reduce las arrugas. Lave cargas pequeñas. Si los artículos parecen estar flotando debido a que hay aire atrapado, pare la lavadora oprimiendo la perilla del Control de Ciclos. Empuje los artículos en la lavadora hacia el fondo. Vuelva a poner en marcha la lavadora.



## Ciclo de Lavado Rápido

Este ciclo presenta una agitación a velocidad baja para la eliminación delicada de suciedad y al mismo tiempo ofrece velocidades altas de exprimido para acortar los tiempos de secado. Elija este ciclo para cargas pequeñas de artículos con suciedad ligera que usted necesita con urgencia.

## Ciclo de Remojo

Este ciclo presenta períodos breves de agitación y tiempo de remojo para una eliminación de suciedad pesada y manchas que necesitan un tratamiento previo. Utilice agua tibia cuando remoje ropa. El agua caliente puede fijar las manchas. Use la cantidad recomendada de detergente o aditivo especial para antes del remojo recomendada por el fabricante. Al finalizar el ciclo de Remojo agregue detergente e inicie un ciclo nuevo de lavado.

## Duración del ciclo y opciones de temperatura

Algunos modelos incluyen la temperatura del agua en las selecciones de ciclos de la perilla de Control de ciclos.

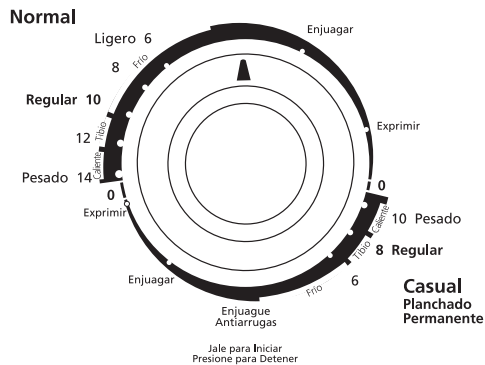

## Selección de distintas combinaciones de duración y temperatura:

Para seleccionar distintas combinaciones de duración y temperatura del lavado, seleccione primero la temperatura del agua (Caliente, Tibio o Frío), luego gire hasta la nueva duración de lavado. Por ejemplo, para la duración de 14 minutos de lavado en el ciclo Normal con agua fría:

1. Oprima la perilla de Control de ciclos y gírela a la derecha hasta el ajuste Frío.
2. Jale la perilla de Control de ciclos y deje que la lavadora se llene.
3. Una vez que la lavadora se haya llenado, oprima y gire la perilla de Control de ciclos hasta la duración de lavado de 14 minutos.
4. Jale la perilla de Control de ciclos para poner la lavadora en marcha.

## Enjuagar y exprimir

Cuando utilice detergente adicional para ropa con suciedad profunda o cuando lave artículos que requieren cuidado especial, puede ser que necesite un enjuague y exprimido adicional.

1. Presione hacia adentro la perilla de control de ciclos y gírela en sentido de las manecillas del reloj a cualquiera de las posiciones de enjuague.
2. Jale hacia afuera la perilla de control de ciclos. La lavadora se llena al tamaño de carga seleccionado, agita, desagua y exprime.

## Desaguar y exprimir

El desagüe y exprimido pueden acortar el tiempo de secado para algunas telas pesadas o artículos de cuidado especial al quitar el exceso de agua.

1. Presione la perilla del control de ciclos y gírela en sentido de las manecillas de reloj hacia cualquier posición de exprimir.
2. Jale la perilla del control de ciclos. La lavadora desagua y luego exprime.

## Cómo agregar el blanqueador líquido con cloro

Mida siempre el blanqueador líquido con cloro. No lo haga al cálculo. Nunca use más de 250 ml para una carga completa de ropa. Siga las instrucciones del fabricante para un uso seguro. Use una taza con un pico vertedor para evitar derrames.

1. Deje que la lavadora se llene y comience a agitar la carga.
2. Agregue el blanqueador durante el ciclo de lavado de modo que pueda eliminarse durante el ciclo de enjuague. Vierta el blanqueador alrededor del agitador, no directamente sobre las prendas.
  - Siga las indicaciones de cuidado mencionadas en las etiquetas de las prendas. No use blanqueador líquido con cloro en artículos de lana, seda, spandex, acetato o algunas fibras resistentes al fuego.
  - Siempre que emplee blanqueador líquido con cloro en el remojo, agregue detergente al agua de remojo.

**NOTA:** El blanqueador sin diluir daña cualquier tejido que toque. Estos daños lucen como rasgaduras, agujeros, roturas o decoloraciones y quizás no aparezcan hasta después de varias lavadas.

## Cómo agregar el suavizante líquido de telas

Diluya siempre el suavizante líquido de telas con 125 a 250 ml de agua tibia. El suavizante líquido de telas sin diluir puede manchar las prendas.

- Agregue el suavizante líquido de telas únicamente en el enjuague final.
- No debe mezclarse el suavizante líquido de telas con ningún otro producto de lavandería ya que pueden formarse manchas grasosas. Para quitar manchas grasosas, moje la mancha y frótela con un detergente líquido o una barra de jabón. Vuelva a lavar la prenda.
- El exceso de suavizante líquido de telas puede quitar la capacidad de absorción de algunos productos (pañales y toallas). Si esto sucede, use menos suavizante líquido de telas, o no lo use siempre.



---

# CUIDADO DE LA LAVADORA

---

## Limpieza de su lavadora

### Limpieza del exterior

Use un paño o una esponja suave y húmeda para limpiar cualquier derrame, tales como los de detergente o blanqueador. De vez en cuando, limpie el exterior de su lavadora para que se vea como nueva.

### Limpieza del interior

Limpie el interior de su lavadora mezclando 250 ml de blanqueador líquido con cloro y 500 ml de detergente. Vierta esta mezcla en su lavadora y deje funcionar su lavadora durante un ciclo completo, utilizando agua caliente. Repita este procedimiento si fuera necesario.

**NOTA:** Para quitar los depósitos endurecidos de agua, utilice únicamente productos de limpieza cuya etiqueta indica que pueden emplearse en lavadoras.

### Limpieza del depósito del suavizante líquido de telas

Lave el depósito periódicamente con agua tibia, tal como se ilustra. Quite el depósito, sujetando la parte superior del mismo con ambas manos y apretando y empujando hacia arriba con los pulgares. Limpie el depósito, enjuagándolo con un chorro de agua del grifo. Vuelva a colocarlo en su lugar después de la limpieza.

**NOTA:** No lave la ropa mientras este depósito esté fuera de su lugar. No agregue detergente o blanqueador en este depósito. Es para el uso exclusivo del suavizante líquido de telas.

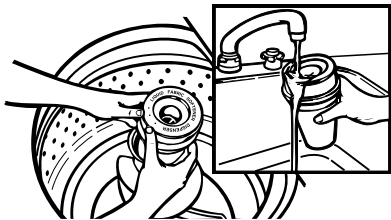

---

## Mangueras de entrada del agua

Reemplace las mangueras de entrada después de cinco años para reducir el riesgo de fallas de la manguera. Revise periódicamente y cambie las mangueras de entrada si se hallan protuberancias, torceduras, cortes, desgaste o pérdidas de agua.

Cuando cambie las mangueras de entrada, anote la fecha de reposición en la etiqueta con un marcador permanente.

El aparato debe ser conectado a las llaves de agua usando los nuevos juegos de mangueras. Los viejos juegos de mangueras no deben ser reutilizados.

---

## Cuidado durante las vacaciones, el almacenamiento y las mudanzas

Instale y almacene su lavadora en un lugar donde no se congele. Debido a que queda un poco de agua en las mangueras, el congelamiento de la misma podría dañar su lavadora. Si va a almacenar o trasladar su lavadora durante una temporada de frío excesivo, acondiciónela para el invierno.

### Cuidado durante las vacaciones o mientras no esté en uso

Ponga a funcionar su lavadora únicamente cuando esté en casa. Si va a salir de vacaciones o no va a usar la lavadora durante un período prolongado de tiempo, usted debe:

- Desconectar la lavadora o interrumpir el suministro eléctrico.
- Interrumpir el suministro del agua a la lavadora. Esto ayuda a evitar inundaciones accidentales (debido a aumentos en la presión del agua) durante su ausencia.

### Acondicionamiento de su lavadora para el invierno

1. Cierre ambas llaves de agua.
2. Desconecte y elimine el agua de las mangueras de entrada.
3. Vierta 1 L de anticongelante tipo R.V. en la canasta.
4. Ponga a funcionar la lavadora en un ajuste de desaguar y exprimir (consulte "Desaguar y exprimir") durante unos 30 segundos para mezclar el anticongelante con el agua.
5. Desconecte la lavadora o interrumpa el suministro eléctrico.

### Para volver a usar la lavadora

1. Deje correr el agua por las tuberías y mangueras.
2. Vuelva a conectar las mangueras de entrada de agua.
3. Abra ambas llaves de agua.
4. Conecte la lavadora o el suministro eléctrico.
5. Ponga a funcionar la lavadora un ciclo completo con 250 ml de detergente para eliminar los restos del anticongelante.

---

# SOLUCIÓN DE PROBLEMAS

En primer lugar, pruebe las soluciones aquí sugeridas para evitar la necesidad de un servicio técnico.

---

## La lavadora no llena, no enjuaga ni agita

---

- **Revise lo siguiente:**
  - ¿Está el cable eléctrico conectado en un tomacorriente conectado a tierra?
  - ¿Está conectado el cable eléctrico?
  - ¿Está el indicador de la perilla del Control de Ciclos debidamente alineado con un ciclo? Gire la perilla de Control de Ciclos ligeramente a la derecha y jálela para poner la lavadora en marcha.
  - ¿Están obstruidos los filtros de la válvula de entrada?
  - ¿Están abiertas las llaves del agua caliente y del agua fría?
  - ¿Está retorcida la manguera de entrada del agua?
- **¿Parece que el nivel del agua está demasiado bajo, o parece que la lavadora no se llena por completo?**

La parte superior del agitador está mucho más alta que el nivel más alto del agua. Esto da la impresión de que la lavadora no se llena por completo. Esto es normal.

---

## La lavadora se detiene

---

- **Revise lo siguiente:**
  - ¿Está el cordón eléctrico conectado en un tomacorriente conectado a tierra?
  - ¿Está conectado el cable eléctrico?
  - ¿Está el indicador de la perilla del Control de Ciclos debidamente alineado con un ciclo? Gire la perilla de Control de Ciclos ligeramente a la derecha y jálela para poner la lavadora en marcha.
  - ¿Están obstruidos los filtros de la válvula de entrada del agua?
  - ¿Están abiertas las llaves del agua caliente y del agua fría?
  - ¿Está retorcida la manguera de entrada del agua?
- **¿Hay corriente eléctrica en el contacto eléctrico?**

Revise la fuente de electricidad o llame a un electricista.
- **¿Se ha quemado un fusible o se ha disparado el interruptor?**

Si el problema continúa, llame a un electricista.
- **¿Está usando un cable eléctrico de extensión?**

No use un cable eléctrico de extensión.

- **¿Está la lavadora en una pausa normal durante el ciclo de Casual/Planchado Permanente (o Delicado)?**

La lavadora hace una pausa de unos 2 minutos durante el ciclo de Casual/Planchado Permanente. Deje que el ciclo continúe.

El ciclo de Delicado (en algunos modelos) tiene períodos de agitación y remojo.

- **¿Está abierta la tapa?**

La tapa debe estar cerrada durante el funcionamiento de la lavadora.
- **¿Está sobrecargada la lavadora?**

Lave cargas más pequeñas.

---

## La lavadora no desagua ni exprime

---

- **¿Está obstruida la manguera de desagüe, o el extremo de la manguera de desagüe está a más de 2,4 m de distancia del piso?**

Consulte las instrucciones de instalación para obtener la instalación apropiada de la manguera de desagüe.
- **¿Está abierta la tapa?**

La tapa debe estar cerrada durante el funcionamiento de la lavadora.
- **¿Hay demasiada espuma?**

Siempre mida el detergente. Siga las indicaciones del fabricante. Si tiene agua muy suave, quizás necesite menos detergente.
- **¿Está bajo el voltaje?**

Revise la fuente de electricidad en su hogar o llame a un electricista. No use un cable eléctrico de extensión.

---

## La lavadora continúa llenando o desaguando, o el ciclo parece estar atascado

---

- **¿Está la parte superior de la manguera de desagüe más baja que el nivel de agua en la lavadora?**

Para un funcionamiento correcto, la parte superior de la manguera debe estar más alta que el nivel de agua en la lavadora. Consulte las Instrucciones de instalación.
- **¿La manguera de desagüe encaja de manera forzada en el tubo vertical o está adherida con cinta al tubo vertical?**

La manguera de desagüe debe estar floja pero debe encajar bien. No selle la manguera de desagüe con cinta adhesiva. La manguera necesita una abertura de aire. Consulte las Instrucciones de instalación.

---

## La lavadora hace ruidos

---

- **¿Está equilibrada la carga y nivelada la lavadora?**

La carga de lavado debe estar equilibrada y sin sobrecarga.

La lavadora debe estar nivelada. Las patas delanteras deben estar debidamente instaladas y las tuercas ajustadas. Reajuste las patas niveladoras traseras (de ser necesario). Consulte las Instrucciones de instalación.
- **¿Ha quitado por completo el fleje amarillo de la parte posterior de la lavadora?**

Consulte las Instrucciones de instalación.
- **¿Están cambiando de velocidad los engranajes después del desagüe y antes del exprimido, o está la parte superior del agitador haciendo chasquidos durante el lavado?**

Estos ruidos de la lavadora son normales.

---

## La lavadora pierde agua

---

- **Revise lo siguiente:**  
¿Están ajustadas las mangueras de llenado? ¿Están debidamente colocados los empaques de las mangueras de llenado? ¿Se ha instalado debidamente la abrazadera de la manguera de desagüe? Consulte las Instrucciones de instalación.
- **¿Está obstruido el lavadero o el desagüe?**  
El lavadero y el tubo vertical deben tener la capacidad para desplazar 64 l/min. de agua.
- **¿Se está desviando el agua fuera del aro del tambor o de la carga?**  
Centre el tambor antes de poner la lavadora en marcha.  
  
La carga de lavado debe estar equilibrada y sin sobrecarga. El llenado o los enjuagues por rocío pueden desviarse de la carga.  
  
La lavadora debe estar nivelada. Las patas delanteras deben estar debidamente instaladas y las tuercas ajustadas. Reajuste las patas niveladoras traseras (de ser necesario). Consulte las Instrucciones de instalación.
- Revise la plomería de la casa y fíjese si hay fugas de agua.

---

## La canasta de la lavadora está torcida

---

- **¿Ha jalado la canasta de la lavadora al cargar la ropa?**  
La carga de lavado debe estar equilibrada y sin sobrecarga. Empuje la canasta al centro antes de comenzar a lavar.
- **¿Está la carga equilibrada y la lavadora nivelada?**  
La carga de lavado debe estar equilibrada y sin sobrecarga.  
  
La lavadora debe estar nivelada. Las patas delanteras deben estar debidamente instaladas y las tuercas ajustadas. Reajuste las patas niveladoras traseras (de ser necesario). Consulte las Instrucciones de instalación.
- **La canasta de la lavadora se mueve durante el lavado.**  
Esto es normal.

---

## Funcionamiento del agitador

---

- **La parte superior del agitador está floja, o se mueve en una sola dirección.**  
Esto es normal.

---

## Los depósitos automáticos están obstruidos o hay fugas de blanqueador

---

- **¿Ha seguido las instrucciones del fabricante al agregar suavizante líquido de telas en el depósito?**  
Mida el detergente y el suavizante líquido de telas. Viértalos con cuidado en los depósitos automáticos. Limpie todos los derrames.  
  
Diluya el suavizante líquido de telas en el depósito del suavizante líquido de telas.
- **¿Ha puesto blanqueador en polvo o blanqueador no decolorante en el depósito del blanqueador líquido con cloro?**  
Agregue el blanqueador en polvo o blanqueador líquido no decolorante directamente en la canasta. No use el depósito del blanqueador líquido con cloro para el blanqueador no decolorante.

---

## Carga demasiado mojada

---

- **¿Ha empleado el ciclo correcto para la carga que está lavando?**  
Seleccione un ciclo con un exprimido más fuerte (si está disponible).
- **¿Ha usado un enjuague con agua fría?**  
Los enjuagues con agua fría dejan las cargas más mojadas que los enjuagues con agua tibia. Esto es normal.

---

## Residuos o pelusa en la carga

---

- **¿Ha separado la ropa adecuadamente?**  
Separe las prendas que sueltan pelusa (toallas, felpilla) de las que atraen pelusa (pana, fibras sintéticas). Sepárelas también por color.
- **¿Ha sobrecargado la lavadora?**  
La carga de lavado debe estar equilibrada y sin sobrecarga. Si la lavadora está sobrecargada, la pelusa puede quedar adherida a las prendas. Lave cargas más pequeñas.
- **Revise lo siguiente:**  
¿Había papel o tisú en los bolsillos?  
  
¿Ha usado suficiente detergente? Siga las instrucciones del fabricante. Use suficiente detergente para mantener la pelusa en el agua.  
  
¿Está la temperatura del agua debajo de 21°C? El agua de lavado con una temperatura inferior a 21°C quizás no disuelva por completo el detergente.

---

## Manchas en las prendas

---

- **¿Ha seguido las instrucciones del fabricante al agregar el detergente y el suavizante líquido de telas?**  
Mida el detergente y el suavizante líquido de telas. Use suficiente detergente para quitar la suciedad y mantenerla en suspensión.  
  
Diluya el suavizante líquido de telas y agréguelo sólo en la fase de enjuague de un ciclo. No deje gotear el suavizante líquido de telas sobre la ropa.
- **¿Hay hierro (óxido) arriba del promedio en el agua?**  
Tal vez necesite instalar un filtro de óxido ferroso.
- **¿Ha separado las prendas debidamente?**  
Separe las prendas de color oscuro de las blancas y claras.
- **¿Ha descargado la lavadora con rapidez?**  
Para evitar la transferencia de tintes, descargue la lavadora tan pronto como se detenga.

---

## Las prendas están arrugadas

---

- **¿Ha descargado la lavadora con rapidez?**  
Descargue la lavadora tan pronto como se detenga.
- **¿Ha empleado el ciclo correcto para la carga que está lavando?**  
Use el ciclo Casual/Planchado Permanente u otro ciclo con velocidades de exprimido bajas (si disponible) para reducir las arrugas en las prendas.
- **¿Ha sobrecargado la lavadora?**  
La carga de lavado debe estar equilibrada y sin sobrecarga. Las prendas deben moverse con facilidad durante el lavado.
- **¿Estaba el agua de lavado lo suficientemente tibio para suavizar las arrugas, o está enjuagando con agua tibio?**  
Si no va a afectar las prendas, use agua tibia o caliente para el lavado. Para el enjuague, emplee agua fría.
- **¿Se han invertido las mangueras del agua caliente y del agua fría?**  
Cerciórese de que las mangueras del agua caliente y del agua fría estén conectadas a las llaves correctas. Consulte las instrucciones de instalación.

---

## Las prendas están enredadas o enroscadas

---

- **¿Ha sobrecargado la lavadora?**  
La carga de lavado debe estar equilibrada y sin sobrecarga. Las prendas deben moverse con facilidad durante el lavado.
- **¿Ha enrollado las prendas alrededor del agitador?**  
Ponga los artículos de manera holgada en la lavadora. No enrolle los artículos alrededor del agitador.

---

## Prendas blancas grisáceas, decoloradas

---

- **¿Ha separado debidamente las prendas?**  
La transferencia de tinte puede ocurrir cuando se mezcla ropa blanca y de color en una carga. Separe las prendas de color oscuro de las blancas y claras.
- **¿Estaba la temperatura del agua de lavado demasiado fría?**  
Si no va a afectar las prendas, use agua caliente o tibia para lavar. El agua caliente debe estar por lo menos a 44°C para limpiar suciedad profunda o rebelde.
- **¿Ha usado suficiente detergente, o tiene agua dura?**  
Use más detergente para lavar ropa con suciedad profunda en agua fría o dura.
- **¿Se han invertido las mangueras del agua caliente y del agua fría?**  
Cerciórese de que las mangueras del agua caliente y del agua fría estén conectadas a las llaves correctas. Consulte las instrucciones de instalación.

---

## Prendas deterioradas

---

- **Revise lo siguiente:**  
¿Se han quitado los artículos puntiagudos de los bolsillos antes del lavado? Vacíe los bolsillos, abroche los cierres, los broches de presión y corchetes antes del lavado.  
  
¿Se han atado los cordones y tirantes para evitar que se enreden?  
  
¿Se dañaron las prendas antes del lavado? Remiende lo que esté roto y descosido antes del lavado.
- **¿Ha sobrecargado la lavadora?**  
La carga de lavado debe estar equilibrada y sin sobrecarga. Las prendas deben moverse con facilidad durante el lavado.
- **¿Ha agregado correctamente el blanqueador líquido con cloro?**  
No vierta el blanqueador líquido con cloro directamente en la carga. Limpie los derrames del blanqueador. El blanqueador no diluido daña los tejidos.
- **¿Ha seguido las instrucciones de la etiqueta de cuidado proporcionadas por el fabricante?**

# FORMATO DE IDENTIFICACIÓN

Nombre del comprador: \_\_\_\_\_

Domicilio: \_\_\_\_\_

Teléfono: \_\_\_\_\_

Nombre del distribuidor: \_\_\_\_\_

Domicilio: \_\_\_\_\_

Teléfono: \_\_\_\_\_

Producto: \_\_\_\_\_ Modelo: \_\_\_\_\_

Número de serie: \_\_\_\_\_

Fecha de entrega: \_\_\_\_\_

Firma del distribuidor y sello: \_\_\_\_\_

## Nota Importante

Este documento deberá ser presentado para cualquier trámite relacionado con la garantía.

El comprador deberá mantener este documento en su poder y en un lugar seguro.

El Consumidor podrá solicitar que se haga efectiva la garantía que ampara esta póliza al distribuidor donde adquirió el producto. En caso de extravío de la póliza, el distribuidor expedirá una nueva póliza de garantía, previa presentación de la nota de compra o factura respectiva.

### Centro de servicio y venta de refacciones y partes:

Servicio Acros Whirlpool  
Centro Industrial Acros Whirlpool  
Carretera Miguel Alemán km 16,695  
Interior 6, Apodaca, N.L. C.P. 66600

Utilice sin cargo para usted el Centro Nacional de Atención al Consumidor.

### Para Servicio:

Tels. (018) 329-2121 y (018) 329-2131

Fax (018) 329-2109

### Para Venta de Refacciones:

Tels. (018) 329-1931 y (018) 329-1916

Fax (018) 329-1931

# PÓLIZA DE GARANTÍA WHIRLPOOL®

Válida sólo en México

COMERCIAL ACROS WHIRLPOOL, S.A. DE C.V.

Av. San Nicolás 2121 Nte.

Col. 1o. de Mayo, C.P. 64550

Monterrey, N.L., México

Tel. (018) 329-2200

**Modelos:** 7MLSR7533, 7MLSQ8543, 7MLSR8544, 7MLSC9545, 7MLSR6332, 7MLSR6232 y 7MLSR5132

Se garantiza esta lavadora en todas sus piezas, componentes y mano de obra en los términos establecidos en la presente garantía, a partir de la fecha en que el usuario reciba de conformidad el producto considerando lo siguiente:

### Conceptos cubiertos:

Defectos de fabricación que impidan total o parcialmente el correcto funcionamiento del aparato.

Reparación, cambio de piezas o componentes. Mano de obra y gastos de transportación derivados del cumplimiento de la garantía, dentro de nuestra red de servicio. Los puntos anteriores se harán sin costo alguno para el consumidor.

### La garantía no es efectiva en los siguientes casos:

- Cuando el producto ha sido utilizado en condiciones distintas a las normales (la lavadora no es para uso comercial o industrial).
- Cuando el producto no ha sido operado de acuerdo con el Manual de Uso y Cuidado de la lavadora.
- Cuando el producto ha sido alterado o reparado por personas o establecimientos no autorizados por SERVICIO ACROS WHIRLPOOL.

### Procedimiento para hacer efectiva la garantía:

Presentar la Póliza de Garantía con los datos del formato de identificación del producto de la misma en cualquiera de los centros de servicio señalados en el Manual del Uso y Cuidado de la lavadora. El tiempo de reparación será en un plazo no mayor a 30 días, a partir de la fecha de recepción del producto en el centro de servicio autorizado por el importador.

### Término:

Esta garantía tiene una vigencia de:

1 año en todas sus piezas, componentes y mano de obra

5 años en el ensamble de la transmisión

10 años en la tina

Garantía de por vida contra desportillado y oxidación debido a defectos en materiales o mano de obra en la canasta porcelanizada blanca.

A partir de la fecha en la que el usuario reciba de conformidad el producto.

---

## Notas

---

## Notas



# Centro Nacional de Atención al Consumidor

## SERVICIO ACROS WHIRLPOOL



Si requiere asesoría o servicio, llámenos, nuestros especialistas le ayudarán a obtener una operación satisfactor de su electrodoméstico



**ACAPULCO, GRO.**  
Tel. 01-800-8 300 400  
Av. Constituyentes No. 39  
Col. Vista Alegre

**AGUASCALIENTES, AGS.**  
Tel. 01-800-8 300 400  
Héroes de Nacozari No. 2528 Sur  
Frac. Jardines del Parque

**CHIHUAHUA, CHIH.**  
Tel. (614) 417-4978 y 419-80-00  
Av. Vallarta No. 4918  
Col. Las Granjas

**CUERNAVACA, MOR.**  
Tel. 01-800-8 300 400  
Morelos Sur 1001 L. 209  
Col. Las Palmas

**CULIACÁN, SIN.**  
Tels. (667) 716-8390 y 716-8379  
Mariano Escobedo No. 1031 Ote.  
Col. Las Vegas  
Esq. c/Cuahtémoc

**GUADALAJARA, JAL.**  
Tel. 01-800-8 300 400  
Río Conchos No. 1765  
Frac. Ind. del Rosario  
Sector Reforma

**HERMOSILLO, SON.**  
Tels. (662) 210-4680 y 215-9413  
Ignacio Hdz. 282  
Col. Balderrama

**JUÁREZ, CHIH.**  
Tel. 01-800-8 300 400  
Sor Juana Inés de la Cruz No. 168  
Col. San Lorenzo

**LEÓN, GTO.**  
Tel. (477) 770-90-50 y 51  
Pino Suárez No. 512  
Col. Centro

**LOS MOCHIS, SIN.**  
Tels. (668) 818-0818 y 818-0817  
Belisario Domínguez No. 351-  
Nte.  
Col. Centro

**MÉRIDA, YUC.**  
Tel. (999) 928-1038 y 928-61-66  
Calle 55 No. 466  
por 54 y 56 Col. Centro

**MÉXICO, D.F.**  
Tel. (55) 52 78-67 00  
Calle 2 Poniente No. 11  
Col. San Pedro de los Pinos

**MINATITLÁN, VER.**  
Tels. (922) 223-7193 y 223-7031  
Av. Lerdo No. 41  
Col. Centro

**MONTERREY, N.L.**  
Tels. 8329-2100 y 8386-2131  
Centro Industrial Acros Whirlpool  
Carr. Miguel Alemán km 16,6  
Apodaca, N.L.

**MORELIA, MICH.**  
Tel. (443) 324-4221  
Obrageros de Nurio No. 194-C  
Col. Vasco de Quiroga

**PUEBLA, PUE.**  
Tel. 01-800-8 300 400  
Calle 31 Pte. No. 2727  
Col. Benito Juárez

**QUERÉTARO, QRO.**  
Tel. 01-800-8 300 400  
Wenceslao de la Barquera  
No. 22-C  
Col. Cimatario

**REYNOSA, TAMPS.**  
Tel. (899) 920-0290  
Amado Nervo No. 700-C  
Col. Cavazos

**TAMPICO, TAMPS.**  
Tels. (833) 219-2620 y 219-2621  
Av. Hidalgo No. 1215  
Col. Moctezuma

**TORREÓN, COAH.**  
Tels. (871) 718-6565 y 718-6464  
Calzada Cuahtémoc 1047 Nte.  
Col. Centro

**TIJUANA, B.C.**  
Tels. 01-800-8 300 400  
Blvd. Agua Caliente No. 105-6  
Col. Centro

**VERACRUZ, VER.**  
Tels. (229) 932-7335 y 932-7358  
Av. 20 de Noviembre No. 533  
Col. Centro

**VILLAHERMOSA, TAB.**  
Tel. 01-800-83-00400  
Cristóbal Colón No. 231  
Col. Lidia Esther

En otras ciudades de la República Mexicana llame sin costo al

# 01 800 8 300 400

Fuera de la República Mexicana encontrará nuestros servicios en:

**COSTA RICA**  
Tels. 438-2230 y 438-0901  
El Roble 700 Nte.  
100 Oeste,  
frente Autopista B. Soto  
Alajuela.

**REP. DOMINICANA**  
Tels. 566 0190 y 544-4677  
Rafael A. Sánchez No. 124-A  
Ev. Morales  
Santo Domingo

**GUATEMALA**  
Tel. 474-1609  
30 Av. "A" 4-01, Zona 7  
Col. Tikal  
Guatemala

**NICARAGUA**  
Tel. 277-42-02  
Altamira Calle Principal #431  
Managua.

Servicio dentro y fuera de garantía. Pólizas de Servicio.  
Refacciones y accesorios originales.

## www.saw.com.mx

rev. 24/01/02